

Manual de Montagem/Instrucciones de Montaje

Roupeiro Lyon

Armario Lyon

CONQUISTA
MÓVEIS

Desenvolvido por Wesley Silva

Dúvidas e sugestões (31) 99280-0176 ou (31) 3184-0050



Cód. Ref.	Produto	Volumes				Kit de Montagem	Kit de Dobradiça
		Tampo/Base	Lateral	Prateleira	Portas		
11304	11285	11282	11284	11285	11298	11299	
512091	415046	412058	411030	416057	141219	141220	

Códigos			BR	CF	WOOD	AMD/ OFW	ROV	Descrições	Mat. Prima	Dimensões (mm)	Qtd.
Manual	Código	Referência									
1	11274	319174	03	84	78	86	Rodapé Frontal Roup. Lyon 6P/ Pie de página Frontal Armario Lyon 6P	MDP/MDF	1764 x 100 x 12	01	
2	10846	318053	12	12	12	12	Travessa Rodapé Roupeiro Sky / Travessa Pie de página Roupeiro Cielo	MDP/MDF	404 x 100 x 15	01	
3	11275	319175	12	12	12	12	Rodapé Traseiro Roup. Lyon 6P / Footer Trasero Armario Lyon 6P	MDP/MDF	1764 x 100 x 12	01	
4	11265	312217	03	84	78	86	Lateral Direita Roup. Lyon 6P / Armario lateral derecho Lyon 6P	MDP/MDF	2000 x 448 x 12	01	
5	11264	312216	03	84	78	86	Lateral Esquerda Roup. Lyon 6P / Armario Lateral Izquierdo Lyon 6P	MDP/MDF	2000 x 448 x 12	01	
6	11269	319173	03	84	78	86	Base Roupeiro Lyon 6P / Base armario Lyon 6P	MDP/MDF	1764 x 448 x 12	01	
7	11266	317129	03	84	78	86	Divisória Esq Roup. Lyon 6P / Armario Partición Izquierda Lyon 6P	MDP/MDF	1800 x 448 x 12	01	
8	11267	317130	03	84	78	86	Divisória Direita Inf. Roup. Lyon 6P / Armario Divisor Inferior Derecha Lyon 6P	MDP/MDF	750 x 448 x 12	01	
9	11272	315115	03	84	78	86	Tampo Gaveteiro Roupeiro Lyon 6P / Armario Cajonera Superior Lyon 6P	MDP/MDF	593 x 448 x 12	01	
10	11268	317131	03	84	78	86	Divisória Direita Sup. Roup. Lyon 6P / Armario Partición Superior Derecha Lyon 6P	MDP/MDF	1038 x 70 x 15	02	
11	11270	315114	03	84	78	86	Tampo Roupeiro Lyon 6P / Encimera de armario Lyon 6P	MDP/MDF	1764 x 448 x 12	01	
12	11276	305083	03	84	78	86	Aplique Frontal Roupeiro Lyon 6P / Aplique Delantero Armario Lyon 6P	MDP/MDF	1788 x 80 x 15	01	
13	8471	314057	03	84	78	86	Suporte Corrediça Pintado / Soporte deslizante pintado	MDP/MDF	360 x 40 x 25	02	
14	9510	314104	12	12	12	12	Suporte Corrediça S/Pintar Itaguara/Lyon / Soporte Deslizamiento Sin Pintar Itaguara/Lyon	MDP/MDF	360 x 40 x 25	02	
15	10845	308188	03	84	78	86	Lateral Gaveta Roupeiro Sky / Armario con cajones laterales Sky	MDP/MDF	350 x 124 x 15	04	
16	11277	308209	03	84	78	86	Frente Gaveta Roup. Lyon 6P / Armario Cajonera Frontal Lyon 6P	MDP/MDF	528 x 150 x 12	02	
17	11278	308210	03	84	78	86	Traseiro Gaveta Roup. Lyon 6P / Armario Cajonera Trasera Lyon 6P	MDP/MDF	475 x 90 x 12	02	
18	11280	309166	03	84	78	86	Fundo Gaveta Roupeiro Lyon 6P / Armario Cajonera Inferior Lyon 6P	HDF	487 x 356 x 2,5	02	
19	11281	309167	03	84	78	86	Fundo Traseiro Roup. Lyon 6P / Armario Trasero Inferior Lyon 6P	HDF	1784 x 452 x 2,5	04	
20	11273	316078	03	84	79	86	Porta Roupeiro Lyon 6P / Puerta Armario Lyon 6P	MDP/MDF	1810 x 293 x 15	06	
21	11279	311136	03	84	78	89	Prateleira Fixa Roup. Lyon 6P / Armario Estante Fijo Lyon 6P	MDF/MDP	580 x 360 x 15	01	
22	11403	311139	03	84	78	89	Prateleira Móvel Roup. Lyon 6P / Armario Estantería Móvil Lyon 6P	MDF/MDP	580 x 360 x 15	02	

A Sapata «U» zapato "U" 134257 09	B Paraf. Chipboard 3,5 x 12mm Tornillo para aglomerado 3,5 x 12 mm 134061 60	C Paraf. Escareado 5,0 x 40mm - Phillips Tornillo Avellanado 5.0 x 40mm - Phillips 134550 36	D Parafuso Phillips 3,5 x 35mm Tornillo Phillips 3,5x35mm 134009 14
E Cavilha 6 x 30mm Taco 6x30mm 134028 08	F Cavilha 8 x 30mm / Taco 8 x 30mm 134253 12	G Trapézio Nominal Trapecio Nominal 134227 04	H Suporte Angular Soporte Angular 134256 04
I Paraf. Flangeado 3,5 x 12mm Tornillo de brida 3,5 x 12 mm 134332 08	J Par Corrediça Comum Par de diapositivas comunes 134132 02	K Paraf. Corrediça 6 x 10mm Tornillo deslizante 6 x 10 mm 134023 08	L Suporte Prateleira Base Ø6mm Soporte Estante Base Ø6mm 134116 08
M Cantoneira 4 furos Soporte angular de 4 orificios 134068 06	N Paraf. Fundos 3,5 x 14mm Tornillo profundo 3,5 x 14 mm 134468 80	O Suporte Cabideiro Soporte perchero 134111 04	P Cabideiro 574mm 134567 01
Q Cabideiro Oblongo 1165mm 134566 02	R Dobradiça Mini Slide Base Ø26 Bisagra Base Mini Deslizante Ø26 134018 18	S Paraf. Phillips 3,5 x 12mm Tornillo Phillips 3,5x12mm 134061 72	T Puxador 1/2 com Punteira 192mm - Passe Mango 1/2 con Punta 192mm - Pasa 134461 06
U Paraf. Flangeado 3,5 x 30mm Tornillo de brida 3,5 x 30 mm 134083 12	V Paraf. Flangeado 3,5 x 25mm Tornillo de brida 3,5 x 25 mm 134202 04	W Perfil H 1780 mm 134232 03	Y Suporte Triangular Soporte Triangular 134256 06
Z Pés Mini / Mini Pies 134434 06	AA Paraf. Flangeado 3,5 x 12mm Tornillo de brida 3,5 x 12 mm 134332 24	AVULSO KIT PÉS	



PASSO A PASSO DA MONTAGEM

1º Forra o chão com o papelão da embalagem para montagem.

a) Fixar as sapatas **A** nos rodapés **1, 2**; na travessa rodapé **2** e nas laterais dir. **4** e esq. **5** com parafuso **B**.

a) Fije las zapatas **A** a los rodapiés **1, 2**; en el travesaño del zócalo **2** y en ellados derechos **4** y a la izquierda **5** con tornillo **B**.

b) Fixar as cavilhas **E** nas travessas **2**.

b) Fijar los tornillos **E** en las vigas **2**.

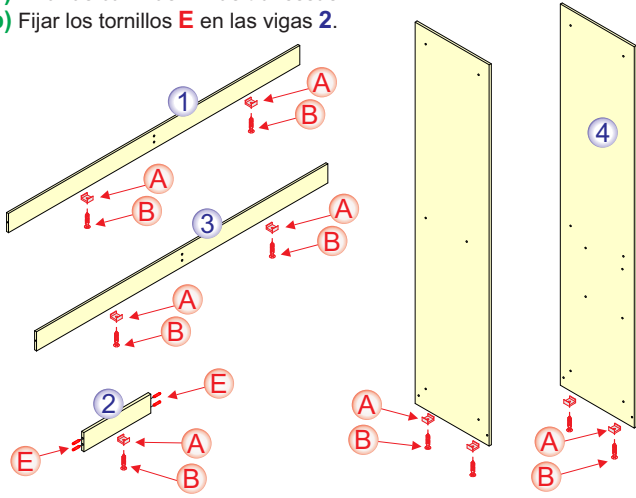

2º a) Encaixar e parafusar a travessa **2** nos rodapés **1** e **3** com a cantoneira **M** e parafuso **B**.

a) Montar y atornillar el travesaño **2** a los zócalos **1** y **3** con ángulo **M** y tornillo **B**.

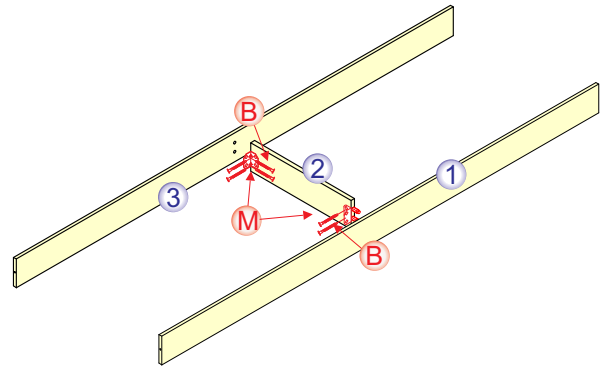

3º a) Parafusar as Laterais **4** e **5** nos rodapés **1** e **3**; com parafuso **C**.

a) Atornille los lados **4** y **5** a los zócalos **1** y **3** con tornillo **c**

4º a) Parafusar a divisória direita **8** e divisória esquerda **7** na base **6** com parafuso **C**.

a) Atornille el tabique derecho **8** y el tabique izquierdo **7** a la base **6** con tornillo **C**.

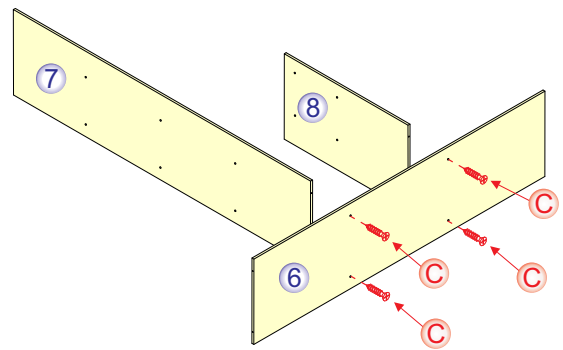
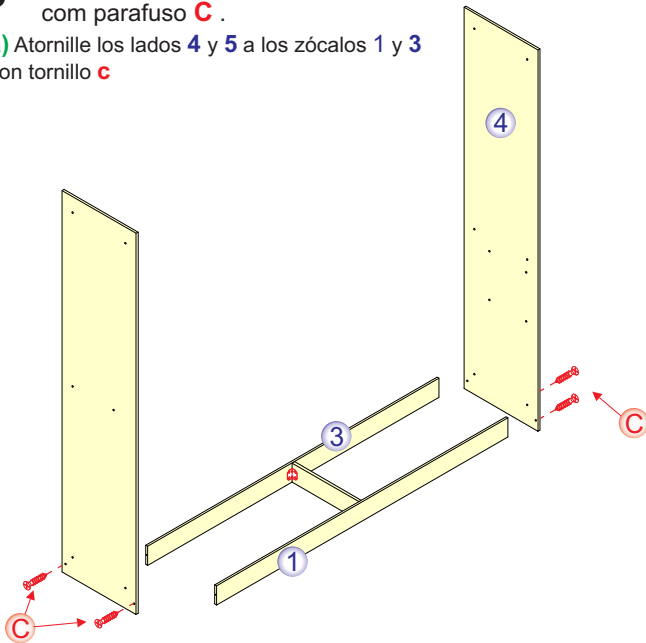

5º a) Posicionar e parafusar a base montada com as divisórias nas laterais **4** e **5** com parafuso **C**.

a) Posicionar y atornillar la base montada con los tabiques en ellados **4** y **5** con tornillo **C**.

b) Posicionar e parafusar a prateleira gaveteiro **9** na divisória direita **8** e lateral dir. **4** com parafuso **C**.

b) Colocar y atornillar la balda del cajón **9** en el tabique derecho **8** y lado derecho **4** con el tornillo **C**.

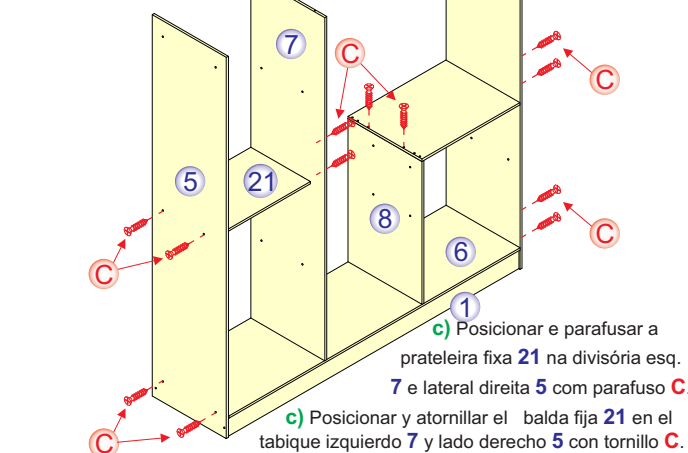

c) Posicionar e parafusar a prateleira fixa **21** na divisória esq. **7** e lateral direita **5** com parafuso **C**.

c) Posicionar y atornillar el balda fija **21** en el tabique izquierdo **7** y lado derecho **5** con tornillo **C**.

6º a) Bater os trapézios **G** na divisória dir. superior **10** com auxílio de um martelo.

a) Golpear los trapecios **G** del tabique superior derecho **10** con la ayuda de un martillo.

b) Encaixar as cavilhas **E** na divisória dir. sup. **10** com auxílio de um martelo.

b) Introducir los tacos **E** en el tabique superior derecho **10** con la ayuda de un martillo.

c) Encaixar e parafusar a divisória dir. sup. **10** na prateleira gaveteiro **9** com parafuso **V**.

c) Montar y atornillar el tabique superior derecho **10** en el estante del cajón **9** con tornillo en **V**.

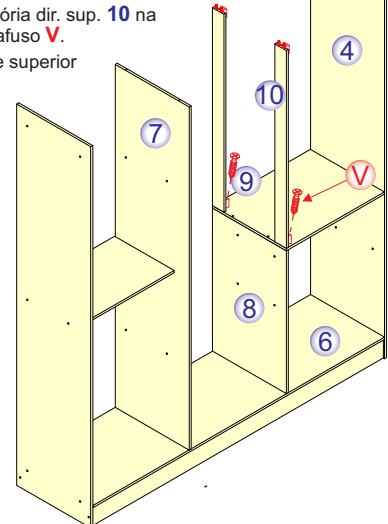
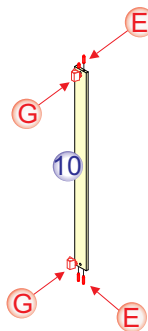

PASSO A PASSO DA MONTAGEM

7º a) Posicionar e parafusar o tampo **11**, nas laterais **4 e 5** e nas Divisórias **7** com parafuso **C**.

a) Posicionar y atornillar la tapa **11** en los lados **4 y 5** y en Tabiques **7** con tornillo **C**.

b) Fixar a divisória **10** no tampo **11** como parafuso **V**.

b) Fijar la partición **10** en la parte superior **11** como un tornillo en **V**.

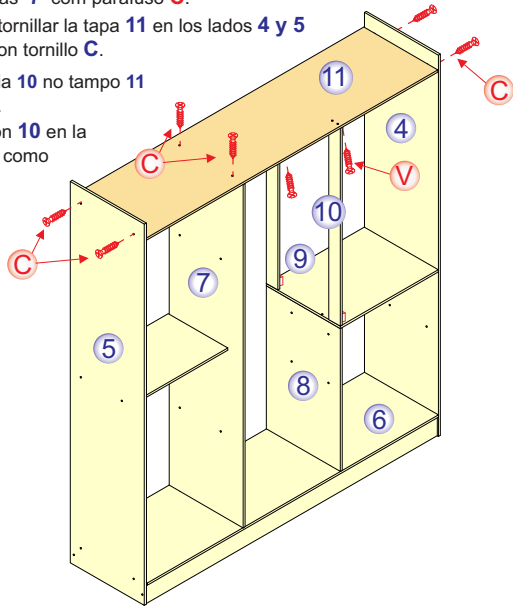

8º a) Posicionar e parafusar os fundos tras. **19** nas peças **4;5; 6; 7; 8 e 9** com parafuso **N**.

a) Posicionar y atornillar los fondos traseros. **19** en las partes **4;5; 6; 7; 8 y 9** con tornillo **N**.

Encaixar o perfil «H» **W** entre os fundos. Introducir el perfil «H» **W** entre las bases.

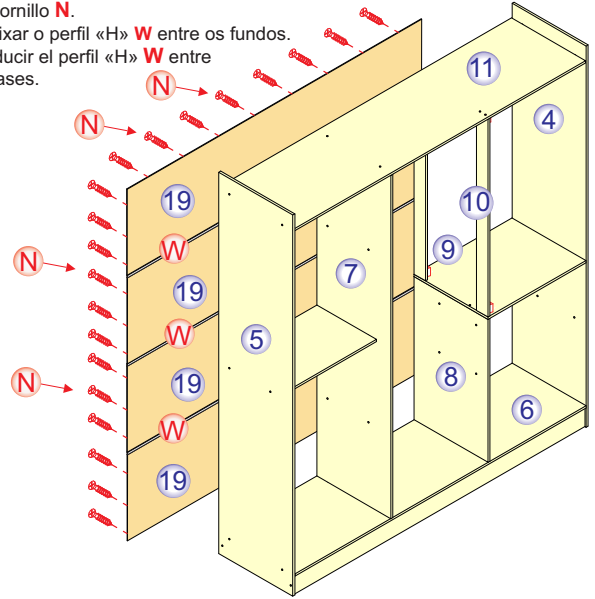

9º a) Parafusar uma parte da corredeira **J** nos suportes **13 e 14** com parafuso **K**.

a) Atornillar una parte de la corredera **J** a los soportes **13 y 14** con el tornillo **K**.

Observar a formação de Par.

Observar la formación de Pareja.

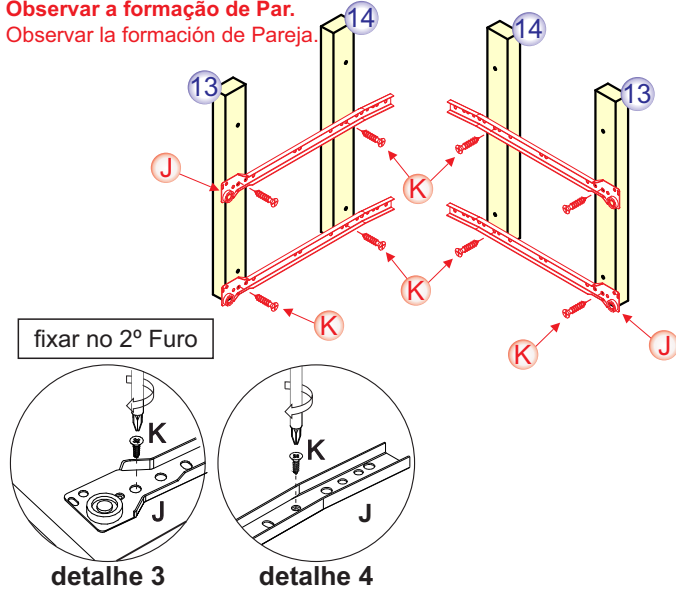

10º a) Posicionar e parafusar os suportes montados na lateral **4** e na a divisória direita **8** com parafuso **C**.

a) Colocar y atornillar los soportes laterales **4 y a** la derecha tabique **8** con tornillo **C**.

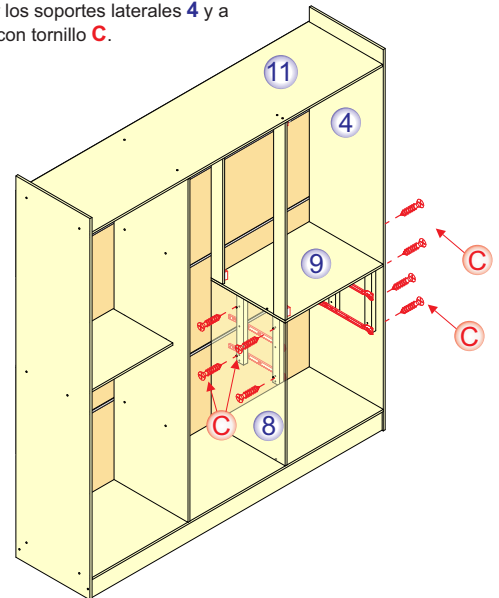

11º a) Encaixar as cavilhas **F** nas laterais de gaveta **15**. FORMANDO PARES.

a) Montar los pernos **F** en los laterales del cajón **15**, FORMANDO PARES.

b) Encaixar e fixar as laterais gavetas **15** nas frentes gaveta **16** com a cantoneira **M** e Parafuso **B**.

b) Encajar y fijar los laterales de los cajones **15** en los frentes del cajón **16** con la soporte angular **M** y tornillo **B**.

c) Posicionar e parafusar os traseiros gavetas **17** nas laterais gaveta **15** com Parafuso **D**.

c) Posicionar y atornillar los cajones traseros **17** a los lados del cajón **15** con tornillo **D**.

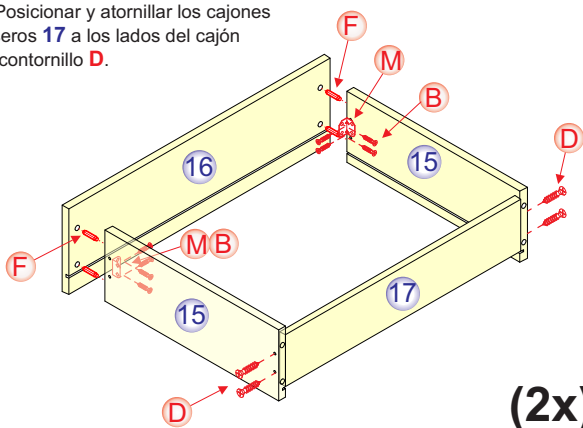

(2x)

12º a) Encaixar os fundos gavetas **18** nas laterais **15** e frente **16** e parafusar no traseiro gaveta **17** com parafuso **N**.

a) Montar los cajones inferiores **18** a los lados **15** y al frente **16** y atornillar la parte trasera del cajón **17** con el tornillo **N**.

b) Posicionar e fixar as corredeiras **J** na laterais gaveta **15** com parafuso **B**. corredeira encostada na frente de gaveta.

b) Posicionar y fijar las guías **J** en los laterales del cajón **15** con tornillo **B**. deslice contra el frente del cajón.

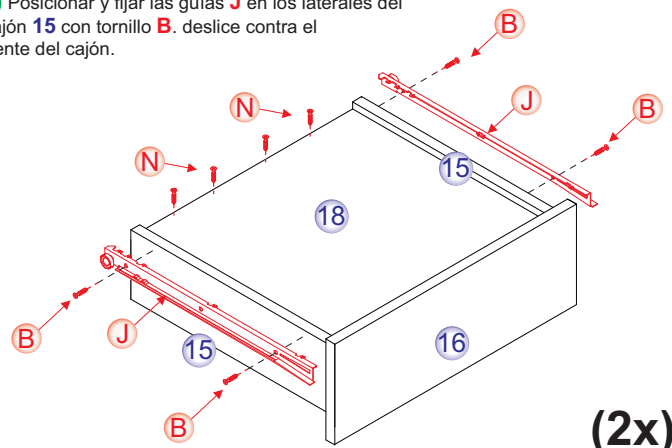

(2x)

PASSO A PASSO DA MONTAGEM

13° a) Posicionar e parafusar o suporte angular **H** no aplique frontal **11** com parafuso **I**.

- a)** Posicionar y atornillar el soporte angulado **H** en el utilaje frontal **11** con tornillo **I**.
b) Posicionar e parafusar as dobradiças montadas **R** nas portas **20** como paraf. **S**.
b) Coloque y atornille las bisagras montadas **R** en las puertas **20** con el tornillo **S**.

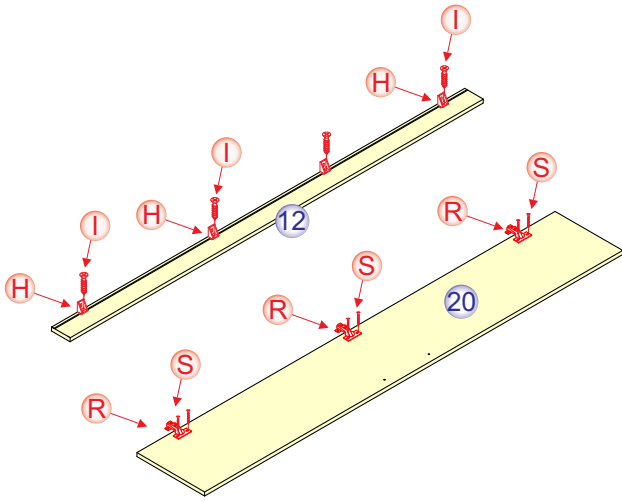

14° a) Posicionar e parafusar o aplique frontal **12** no tampo **11** com parafuso **I**.

- a)** Colocar y atornillar el aplique frontal **12** sobre la parte superior **11** con el tornillo **I**.
Alinhar as pontas com as laterais.
Alinee los extremos con los lados.

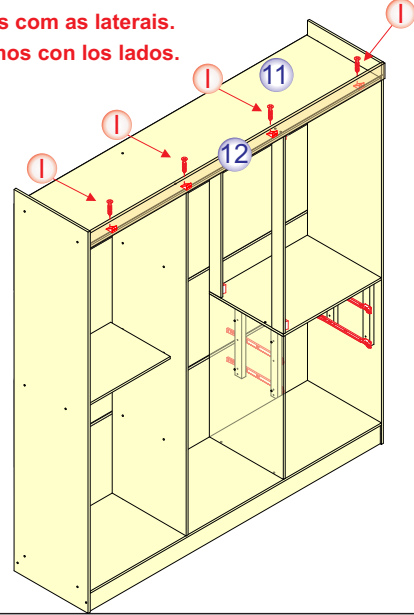

15° a) Marcar a posição dos suportes cabideiros **O** na lateral **4** e **8** e divisória **7** com uma caneta a 220mm do fundo e 40mm da parte superior, e parafusar com parafuso **B**.

- a)** Marcar la posición de los soportes de cremallera **O** en el lado **4** y **8** y partición **7** con un bolígrafo a 220 mm de la parte inferior y a 40 mm de laarriba, y atornillelo con el tornillo **B**.

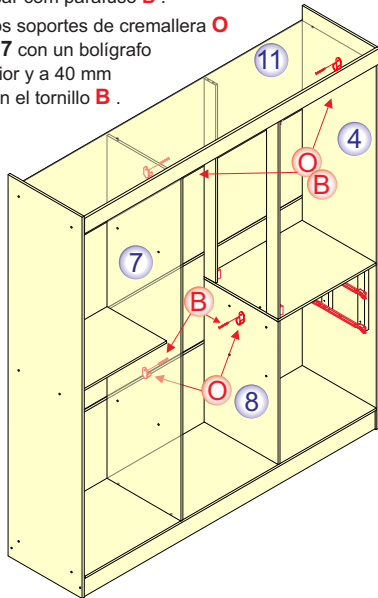

16° a) Encaixar os cabides **P** e **Q** nos suportes **O** já fixados.

- a)** Montar los colgadores **P** y **Q** en los soportes **O** ya fijados.
b) Posicionar e bater os pinos prateleira **L** na lateral **5** e divisória **7** com auxílio de um martelo.
b) Coloque y golpee los pernos **L** del estante en eel lado **5** y el tabique **7** con la ayuda de un martillo.

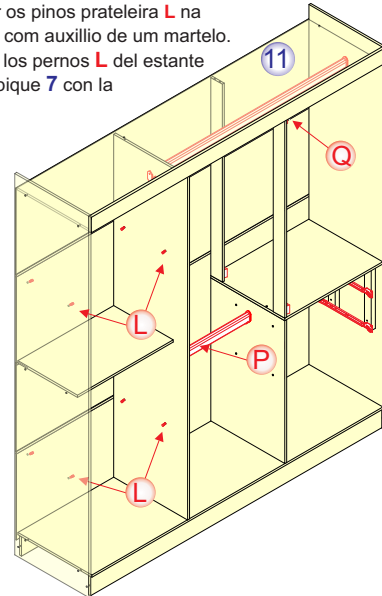

17° a) Posicionar e parafusar as portas **20** nas laterais **4** e **5** e divisórias **7**; **8** e **10** com parafuso **S**.

- a)** Coloque y atornille las puertas **20** en los lados **4** y **5** y particiones **7**; **8** y **10** con tornillo **S**.

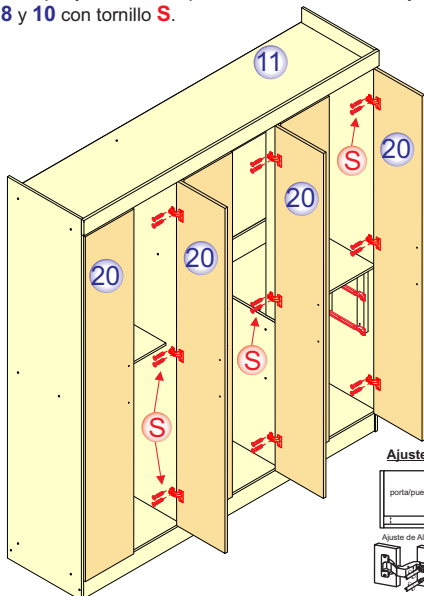

Ajuste das Portas / Ajuste de los puertos

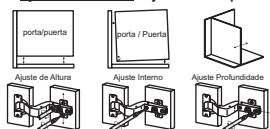

18° a) Parafusar os puxadores **T** nas portas **20** com parafuso **U**.

- a)** Atornille las manijas en **T** a las puertas **20** con un tornillo en **U**.
b) Encaixar as gavetas...
b) Montar los cajones...



Prateleira / Estante



por gaveta / por cajón



por Cabideiro / por perchero

