

1

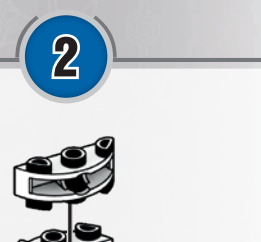

2



3



4

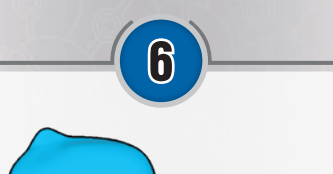

5



6

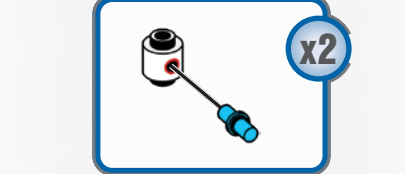

7

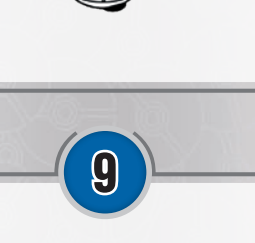

8



9



10



11

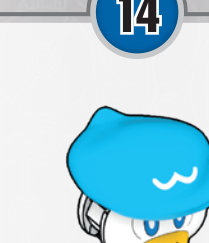

12



13



14



15

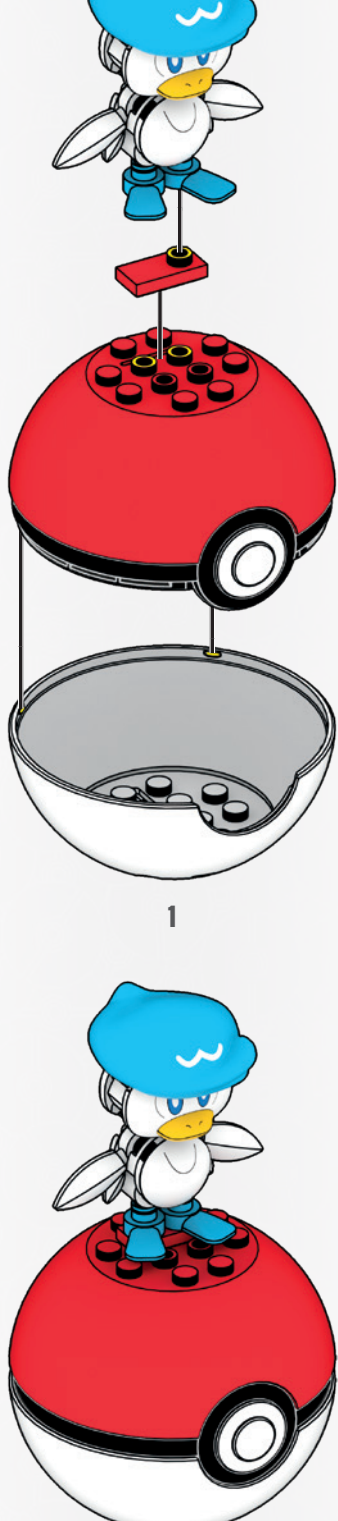

1

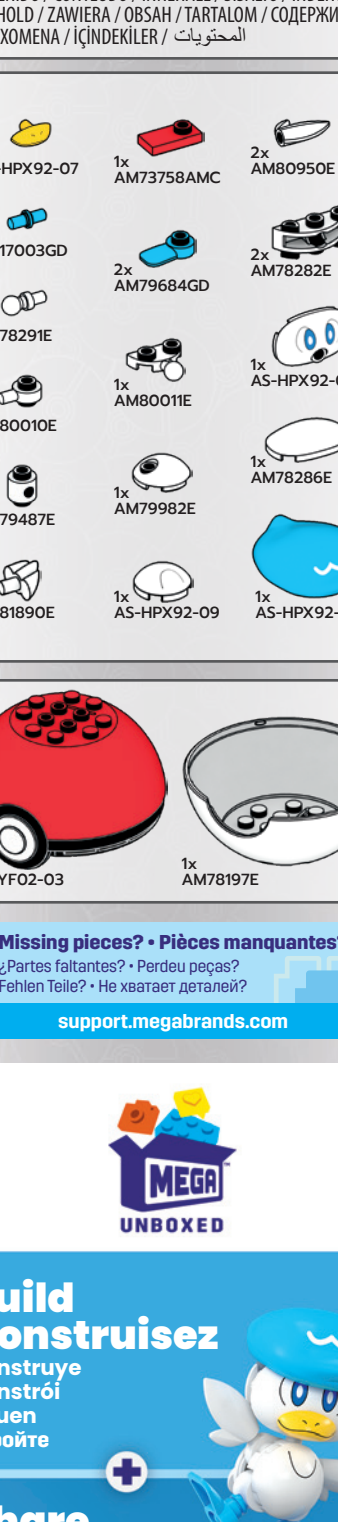

2

CONTENTS / CONTIENT / INHALT / CONTENUTO / INHOUD / CONTENIDO / CONTEÚDO / INNEHÅLL / SISÄLTÖ / INDEHOLDER / INNHOLD / ZAWIERA / OBSAH / TARTALOM / СОДЕРЖИМОЕ / ПЕРИЕХОМЕНА / İÇİNDEKİLER / المحتويات

- 1x AS-HPX92-07
- 1x AM73758AMC
- 2x AM80950E
- 2x AM17003GD
- 2x AM79684GD
- 2x AM78282E
- 1x AM78291E
- 1x AM80011E
- 1x AS-HPX92-06
- 2x AM80010E
- 1x AM79982E
- 1x AM78286E
- 2x AM79487E
- 1x AS-HPX92-09
- 1x AS-HPX92-08
- 1x AM81890E

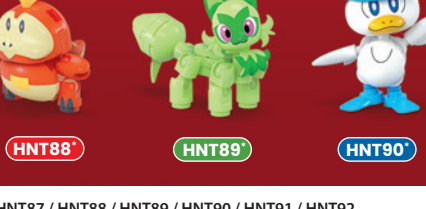

1x AS-DYF02-03      1x AM78197E

**Missing pieces? • Pièces manquantes?**  
 ¿Partes faltantes? • Perdeu peças?  
 Fehlern Teile? • Не хватает деталей?

[support.megabrands.com](http://support.megabrands.com)



**Build**  
**Construisez**  
 Construye  
 Constrói  
 Bauen  
 Стройте

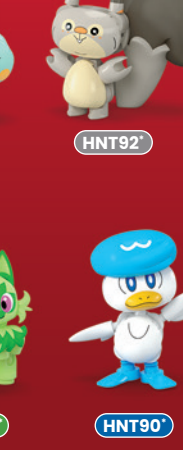

**Share**  
**Partagez**  
 Comparte  
 Partilha  
 Teilen  
 Делитесь

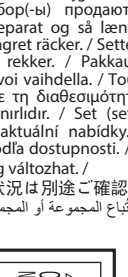

[megaunboxed.com](http://megaunboxed.com)

**BUILD THEM!  
 CONSTRUIZ-LES!  
 CONSTRUYELOS!  
 CONSTRÓI TODOS!  
 ΚΑΤΑΣΚΕΥΗ!  
 ПОСТРОЙ!**

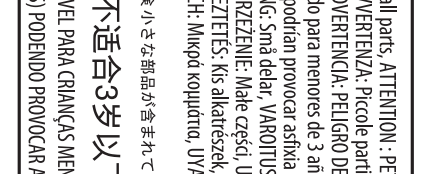

\*HNT87 / HNT88 / HNT89 / HNT90 / HNT91 / HNT92

Set(s) sold separately and subject to availability. / Ensemble(s) vendu(s) séparément. Certains produits peuvent ne pas être commercialisés. / Se vende(n) por separado y está(n) sujeto(s) a disponibilidad. / Conjunto(s) vendido(s) em separado e sujeito(s) à disponibilidade. / Set in vendita separatamente, secondo disponibilità. / Das/Die Set(s) sind separat erhältlich. / Zestaw(y) sprzedawany(e) oddzielnie w zależności od dostępności. / Set(s) apart verkrijgbaar en afhankelijk van beschikbaarheid. / Набор(-ы) продаются отдельно, при наличии. / Sæt selges separat og så længe lager haves. / Seten säljs separat så länge lagret räcker. / Settet/settene selges separat så langt lageret rekker. / Pакkaus/pakkaukset myydään erikseen, saatavuus voi vaihdella. / Το(α) set πωλούνται ξεχωριστά και ανάλογα με τη διαθεσιμότητα. / Setler ayrı olarak satılır ve stoklarla sınırlıdır. / Set (sety) se prodává (prodávají) samostatně dle aktuální nabídky. / Súprava/-y sa predáva(jú) samostatne a podľa dostupnosti. / A készlet/ek külön kapható(k), az elérhetőség változhat. / Сетт товары являются отдельными. В зависимости от наличия. В зависимости от наличия. 在庫状況は別途ご確認をお願いします。 / تُباع المجموعة أو المجموعات على حدة وتخضع لتوافرها. / 每套单独发售，按供货情况决定。

**WARNING:**  
 CHOKING HAZARD - Small parts  
 Not for children under 3 years.

**ATTENTION:**  
 DANGER D'ÉTOUFFEMENT -  
 PETITS ÉLÉMENTS. NE  
 CONVIENT PAS AUX ENFANTS  
 DE MOINS DE 36 MOIS.

**ATENÇÃO:** NÃO INDICADO / NÃO RECOMENDÁVEL PARA CRIANÇAS MENORES DE 3 (TRÊS) ANOS POR CONTER PARTES PEQUENAS (QUE PODEM) SER ENGOLIDAS) OU ASPIRADAS) PODENDO PROVOCAR ASFIXIA.

**警告!** 不适合3岁以下儿童使用。内含小零件。  
 のどにさまる危険 小さな部品が含まれています 3歳以下の子供には与えないで下さい。  
 التحذير: قطع صغيرة.  
 WARNING: Small parts, ATTENTION: PETITS ÉLÉMENTS, ACHTUNG: Kleine Teile, AVVERTENZA: Piccole parti, WAARSCHUWING: Kleine onderdelen, ADVERTENCIA: PELIGRO DE ATAGANAMIENTO. Jugete no recomendado para menores de 3 años, porque contiene piezas pequeñas que podrían provocar asfixia en caso de ser ingeridas o inhaladas por el/la niño/a, WARNING: Små delar, VAROITUS: Pienin osia, ADVARSEL: Små dele, ADVARSEL: Små deler, OSTREZENIE: Malé časti, UPOZORNENÍ: Malé části, POZORNENIE: Malé části, FIGYELMEZTÉS: Kis alkatrészek, ПРЕДУПРЕЖДЕНИЕ: Мелкие детали, ΠΡΟΒΛΕΠΟΜΕΝΗ: Μικρό κομμάτι, ΥΠΑΡΙ: Κιτκιτ παρτάρ.

Mattel Europa B.V., Gondel 1, 1186 MJ Amstelveen, Nederland. Mattel U.K. Limited, The Porter Building, 1 Brunel Way, Slough SL1 1FQ, UK. Mattel France, Parc de la Ceraise, 1/3/5 allée des Fleurs, 94260 Fresnes Cedex. N° Cristal 0969 36 99 99 (Numéro non surtaxé) ou www.lesjouetsmattel.fr Mattel Belgium N.V. De Kleetlaan 4, 1831 Machelen (Diegem) Belgium. Deutschland: Mattel GmbH, Solmsstraße 83, D-60486 Frankfurt am Main. Schweiz: Mattel AG, Kirchstrasse 24, CH-3097 Liebefeld. Österreich: Mattel Ges.m.b.H., Campus 21, Liebermannstraße A01 204, A- 2345 Brunn/Gebrige. Mattel Italy Srl, Via Turati 4, 20121 Milano, Italy. Servizio assistenza clienti: 2345 Customer Service. Mattel Australia Pty. Ltd., 658 Church St., Richmond, Victoria, 3121. Consumer Advisory Service - 1300 135 312. Mattel AEBE, Εθνάρχου Μακαρίου 1, Κτήριο Κ-2, ΤΚ 17561, Παλαιό Φάληρο. Mattel Oyuncakçılık Tic. Ltd. Şti. İçerenköy Mah., Umut Sokak No: 10 - 12, Quick Tower kat:2 içkari no:15 Ataşehir 34752, İstanbul, Türkiye. Tel: 0216 570 75 00. Импортёр/Уполномоченная организация: ООО "МАТТЕЛ" Российская Федерация, 105120 Москва, 2-й Сыромьятинский переулок, 1; +7 495 287 79 39. Mattel Czech Republic s.r.o., The Forum, Václavské nám. 19, 11000 Praha 1. Mattel, 333 Continental Boulevard, El Segundo, CA 90245, USA. Consumer Services: 1-800-465-MEGA (6342). Mattel Canada Inc., Mississauga, Ontario L5R 3W2. Consumer Services: You may call us free at/ Composez sans frais le 1-800-524-8697. Importado y distribuido por Mattel de México, S.A. de C.V., Miguel de Cervantes Saavedra No. 193, Pisos 10 y 11, Col. Granada, Alcaaldía Miguel Hidalgo, C.P. 11520, México, Ciudad de México. R.F.C. MME-920701-NB3. Tels: 59-05-51-00 Ext. 5206 ó 01-800-463-59-89. Mattel Chile, S.A., Avenida América Vespucio 501-B, Quilicura, Santiago. Tel.: 1230-020-6219. Servicio al consumidor Venezuela: Tel: 0-800-100-9123. Mattel Argentina, S.A., Av. Libertador 1000, Piso 11 - Oficinas 109 y 111, Vicente López - Prov. Buenos Aires. Tel: 0800-666-3373. Mattel Colombia, S.A., Calle 123#-07 P5, Bogotá. Tel: 01800-710-2069. Mattel Perú, S.A., Av. Juan de Arona # 151, Centro Empresarial Juan de Arona, Torre C, Piso 7, Oficina 704, San Isidro, Lima 27, Perú. RUC: 20425853865. Reg. Importador: 02350-12-JUE-DIGESA. Tel.: 0800-54744. E-mail Latinoamérica: servicio.clientes@mattel.com. Mattel do Brasil Ltda.- CNPJ: 54.558.002/0001-20 - Rua Verbo Divino, 1488 - 2º Andar - 04719-904 - Chácara Santo Antônio - São Paulo - SP - Brasil. Serviço de Atendimento ao Consumidor: fone 0800 575 0780. E-mail: sac.matteldobrazil@mattel.com

©2023 Pokémon. ©1995-2023 Nintendo / Creatures Inc. / GAME FREAK inc. TM, ©, and character names are trademarks of Nintendo.  
 ©2023 Pokémon. ©1995-2023 Nintendo/Creatures Inc./GAME FREAK inc. TM, © et les noms des personnages sont des marques de Nintendo.

Mattel Canada Inc. Mississauga, Ontario L5R 3W2. MADE IN CHINA. FABRIQUÉ EN CHINE. FABRICADO NA CHINA. HECHO EN CHINA. ИЗГОТОВЛЕНО В КИТАЕ. ÇİN'DE ÜRETİLMİŞTİR. صنع في الصين



1186 MJ, 1, NL  
 P D799,608

©2023 MEGA Brands & TM MEGA Brands. Printed in China / Imprimé en Chine AD-HNT90-01

