

ARMARIO LINZ

M01811CL

Revisión:00/19/04/2023

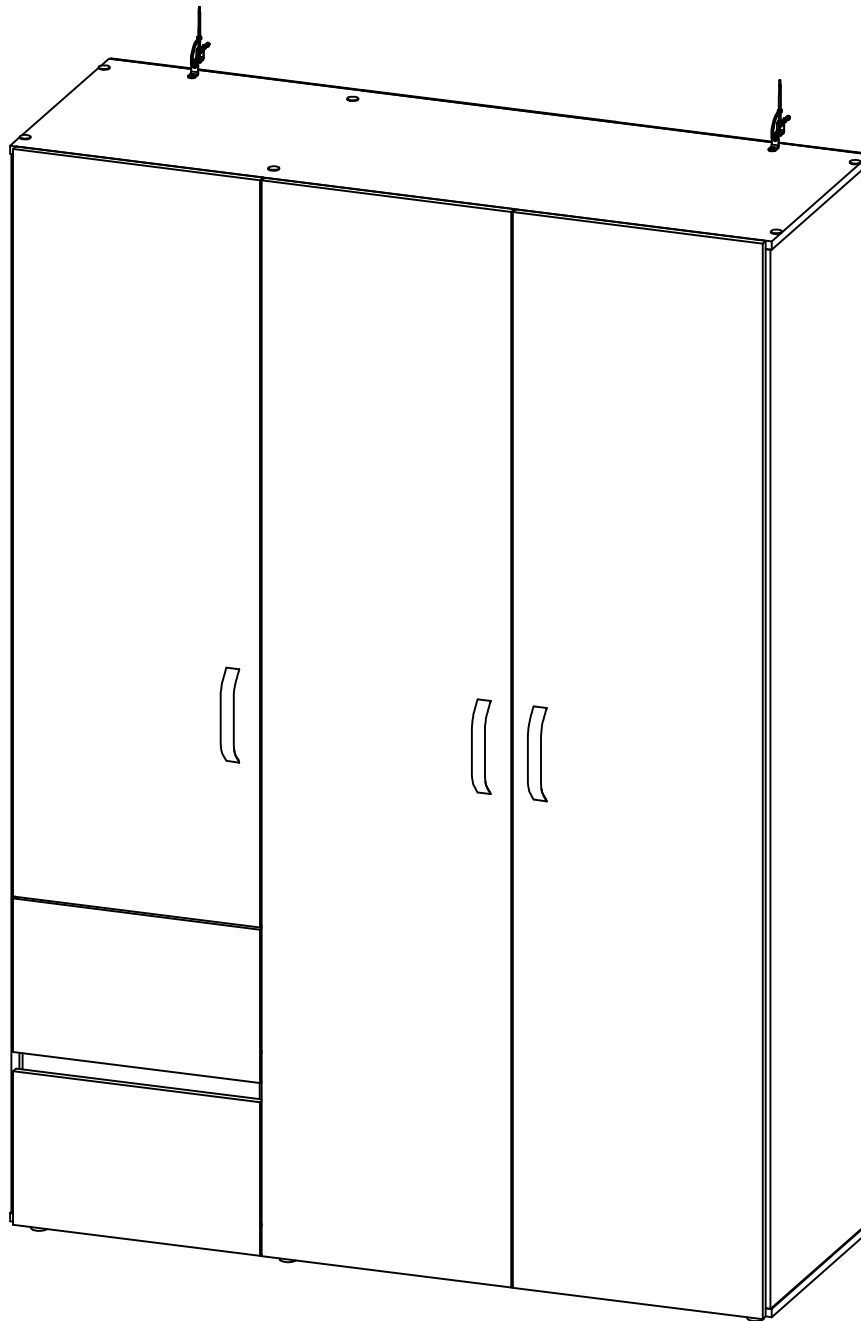

Maderkit
Muebles que innovan tu hogar

+57 311 340 2222

maderkit.com.co

/Maderkit S.A





/Maderkit S.A





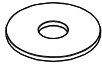
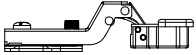
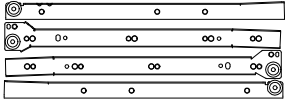
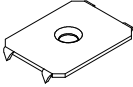
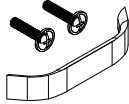

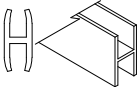
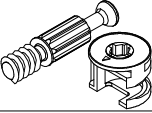
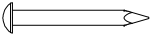
018000 - 180 - 425

SERVICIO AL CLIENTE LINEA GRATUITA A NIVEL NACIONAL

*Los accesorios mencionados en el instructivo de armado podrían variar sin previo aviso.

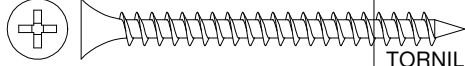
ACCESORIOS

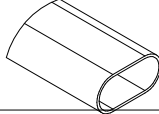
DIBUJO	NOMBRE	CANT.	ITEMS
	ARANDELA DE 5/32 GALVANIZADA	6	0004632
	BISAGRA SEMIPARCHE 35MM CH	8	20040011
	CORREDERA METALICA MOBILE NEGRA 350MM	2	20080001
	GRAPA PARED DORSAL	10	0004636
	MANIJA SOFT 160 MM	3	PL - 0004677 NE - 0008787
	PATA PARA MUEBLE 30*20	6	NG - 20080015 BL - 0004678
	PERFIL EMPALME H-3 (1929 MM)	1	BL - 0004671 WE - 0006929
	PERNO CONECTOR MINIFIX 15 MM	4	0002715
	PUNTILLA DE ACERO 3/4	58	20020006
	SOPORTE ENTREPAÑO A PRESION	8	WE - 20060021
	SOPORTE TUBO ZAMA OVALADO 30*15 MM CROMA	4	0004112

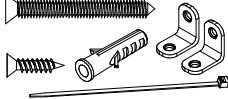
DIBUJO	NOMBRE	CANT.	ITEMS
	TAPA TORNILLO ADHESIVA	14	BL - 0002299 WE - 012557
	TARUGO 8X30	24	20030001
	TORNILLO 6*2 AVE PHI AUTOPERFORANTE	24	0000152
	TORNILLO 6*5/8 AVE PHI ZINC AGLOMERADO	72	0004705
	TORNILLO 8*5/8 PAN PHI NEGRO	6	0004679
	TUBO ACERO CROMADO OVALADO 15X30MM X3M (900MM)	2	0004655
	TUERCA NUMERO 2	6	BL - 0004674 NE - 0004633
	AMARRA PLASTICA BCA 20CM	2	012058

La información y características de accesorios que aparecen en este MANUAL DE INSTRUCCIONES pueden estar sujetas a cambios dependiendo de su efectiva disponibilidad y podrán variar de acuerdo con la versión comercializada. MADERKIT S.A., se reserva el derecho de realizar modificaciones en cualquier momento y sin previo aviso. Esta información está basada en la última actualización entregada por el fabricante, y las características definitivas del mueble serán las que conozca y acepte el comprador. Vigencia hasta una nueva actualización de la fábrica. Las piezas y/o accesorios que deban reponerse por efectos de garantía se harán por la versión equivalente disponible en el momento del elemento a reponer.

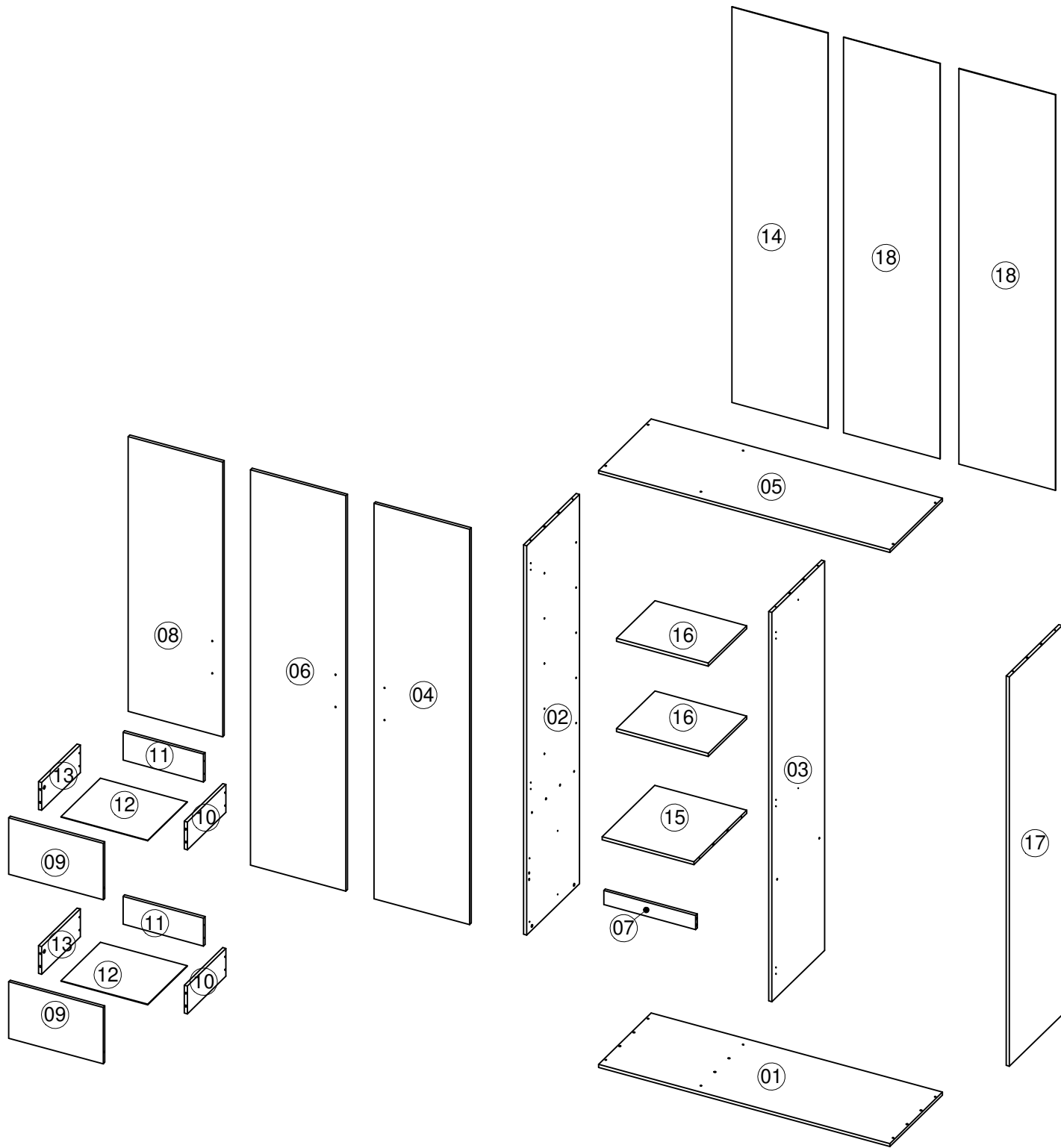

PASO 1

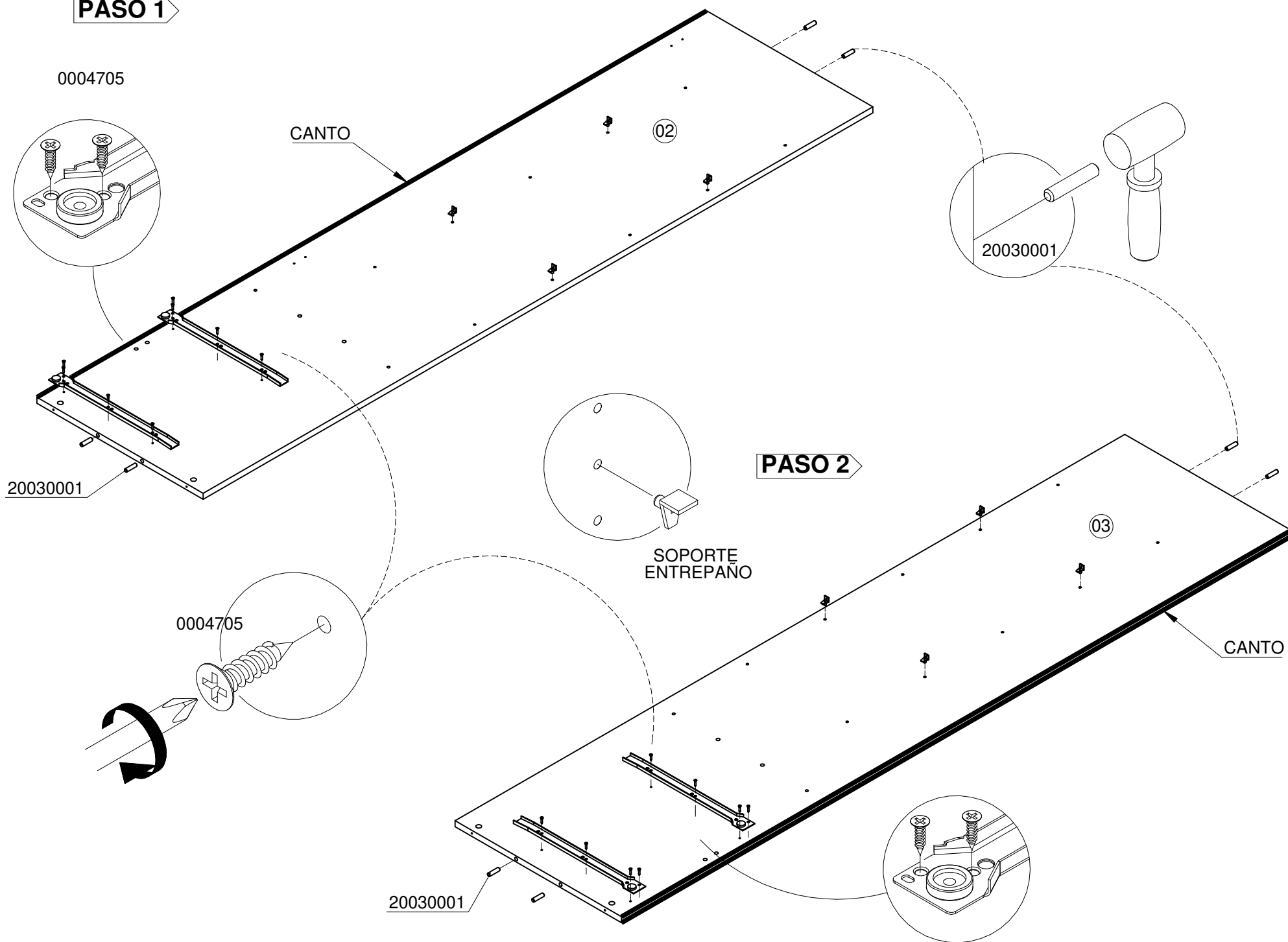

PASO 3

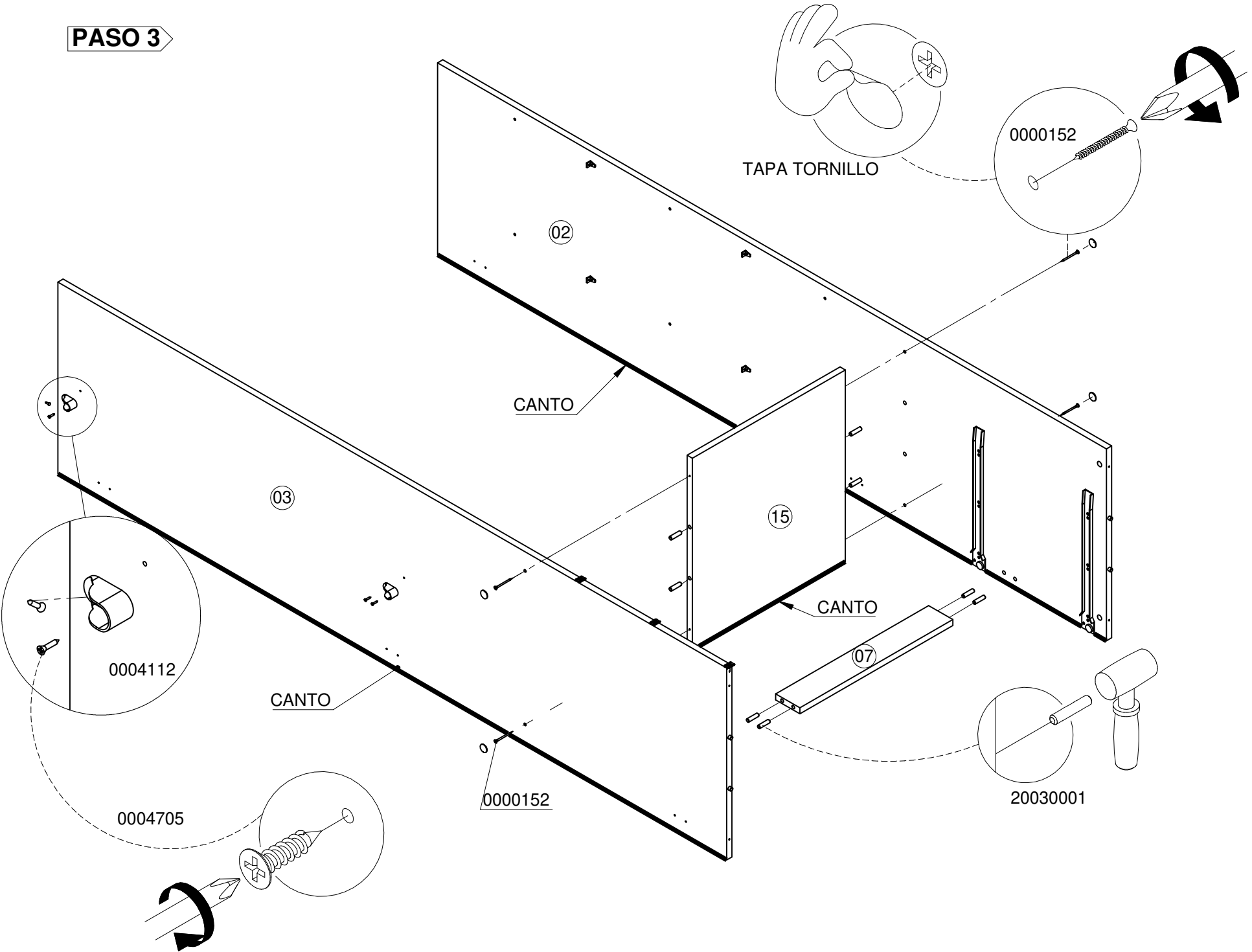

PASO 4

0004705

0000152

TAPA TORNILLO

TUERCA #2

CANTO

PATA MUEBLE 30*20

0004679

0000152

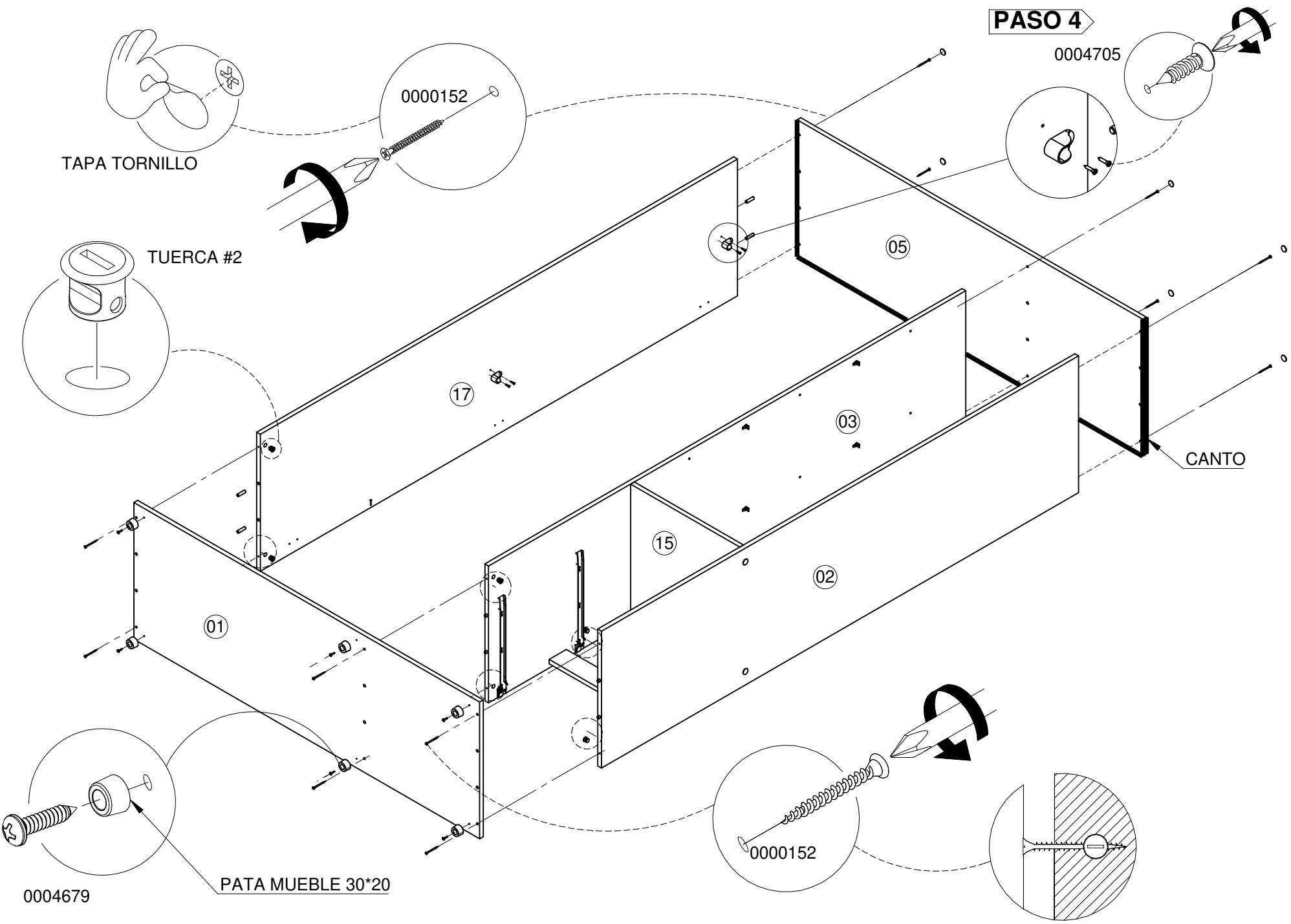

PASO 5

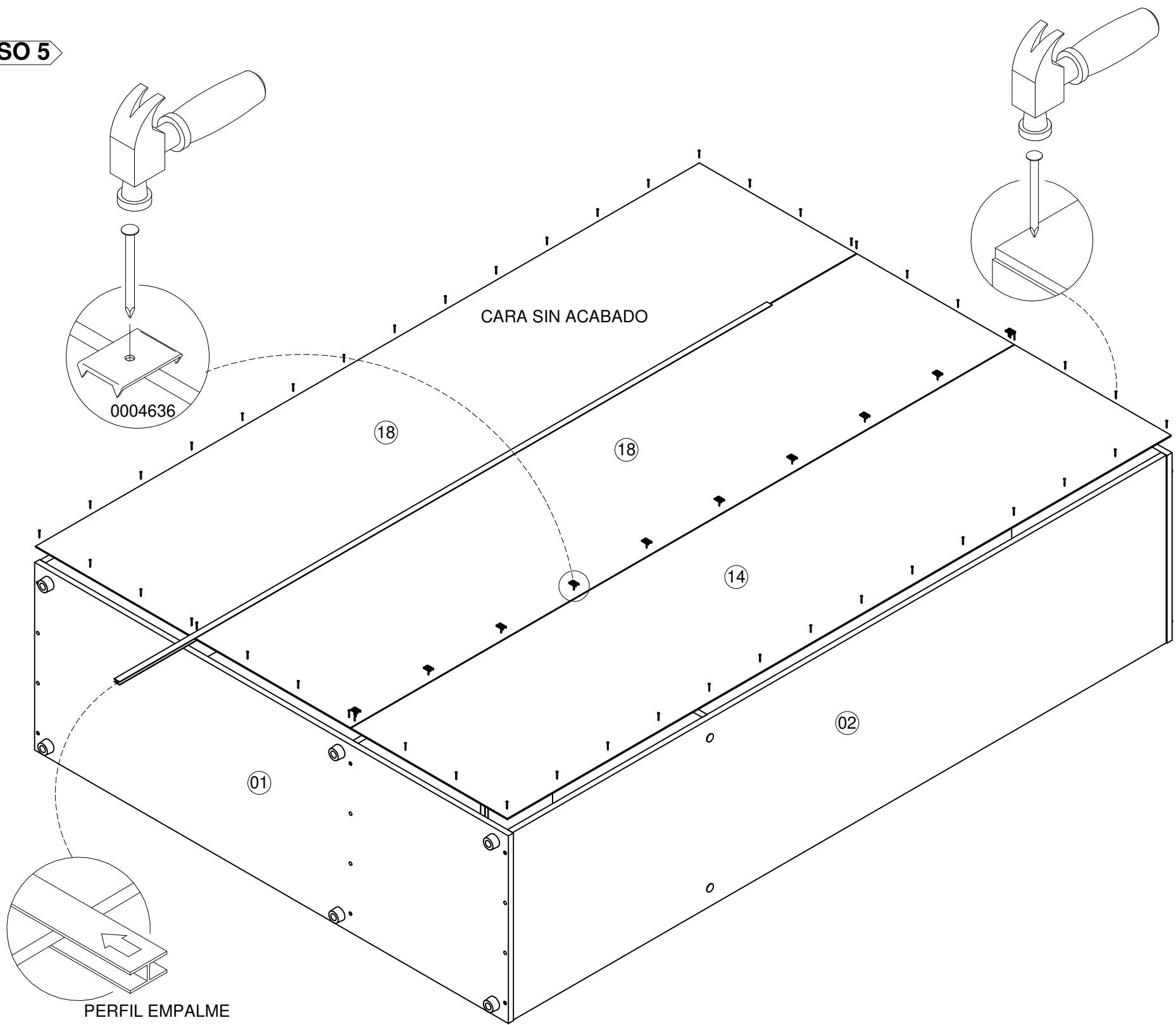

PASO 6

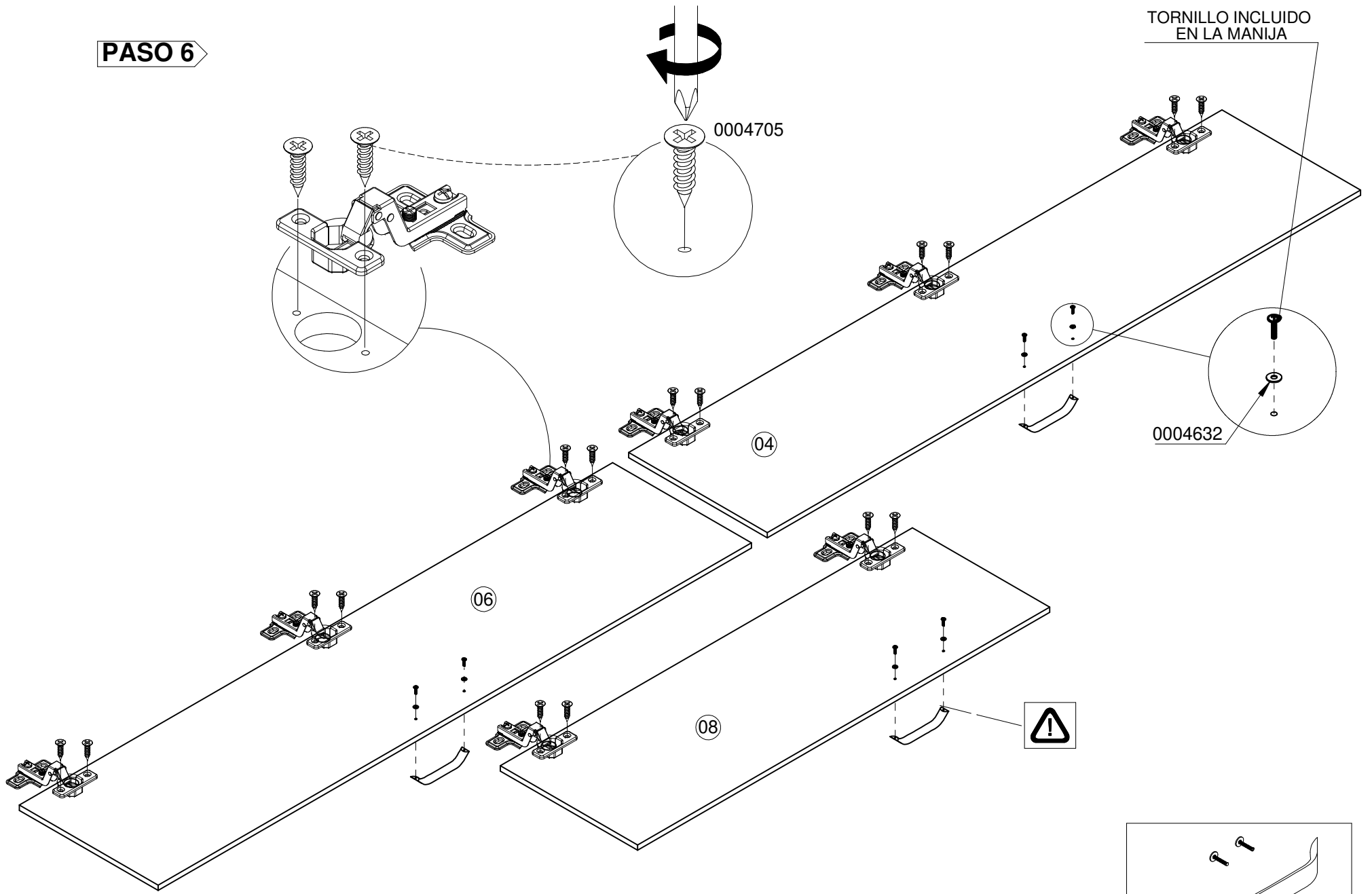

TORNILLO INCLUIDO
EN LA MANIJA

0004705

04

06

08

0004632



La MANIJA que aparece en este manual, puede estar sujeta a cambios dependiendo de su efectiva disponibilidad y puede modificarse en cualquier momento y sin previo aviso.

PASO 7

ARMAR 2 UNIDADES DE CAJON

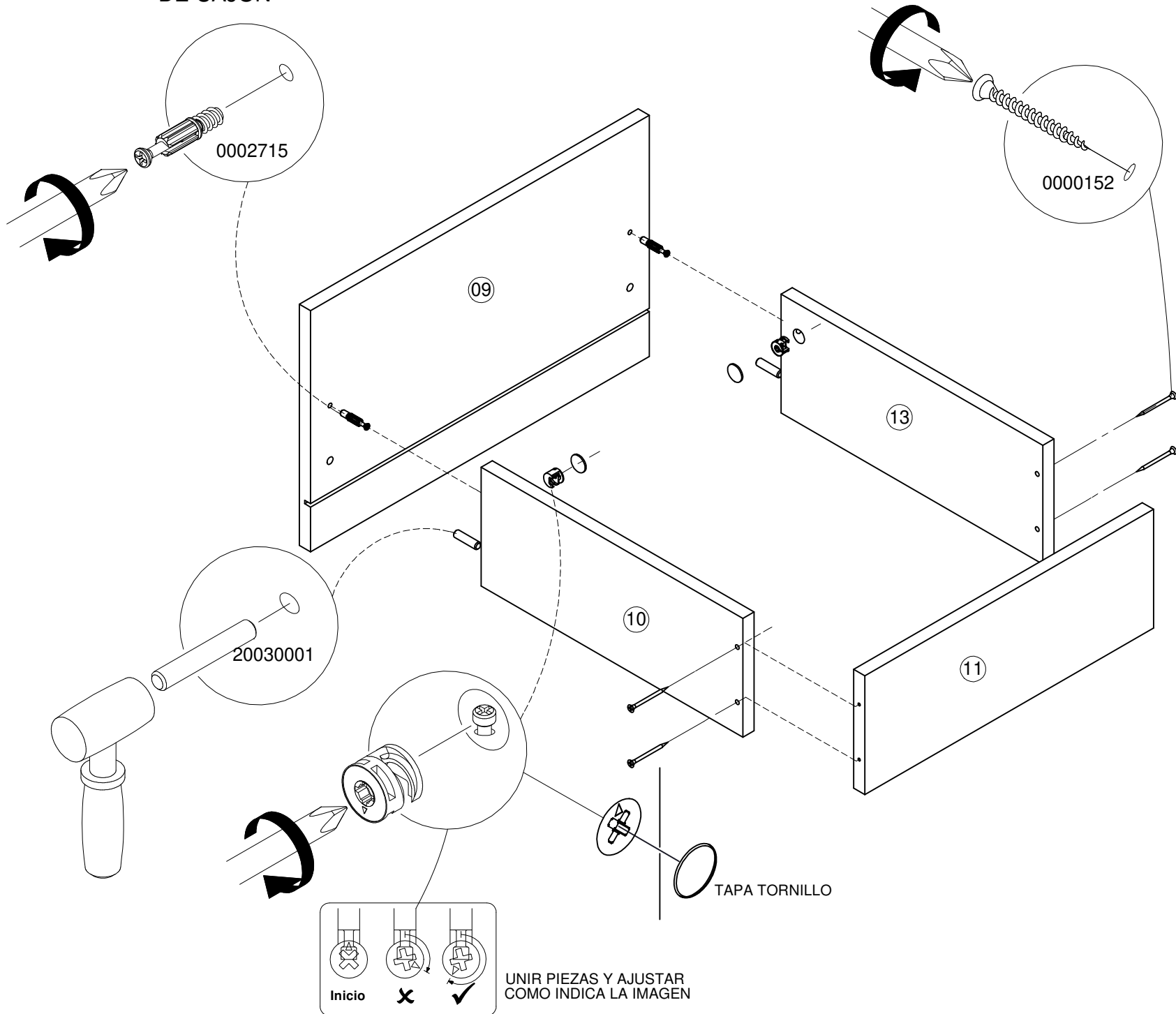

PASO 8

ARMAR 2 UNIDADES DE CAJON

DESLIZAR HASTA LA RANURA Y AJUSTAR CON LOS TORNILLOS DE LA CORREDERA

INSERTAR EL TUBO EN LOS SOPORTES

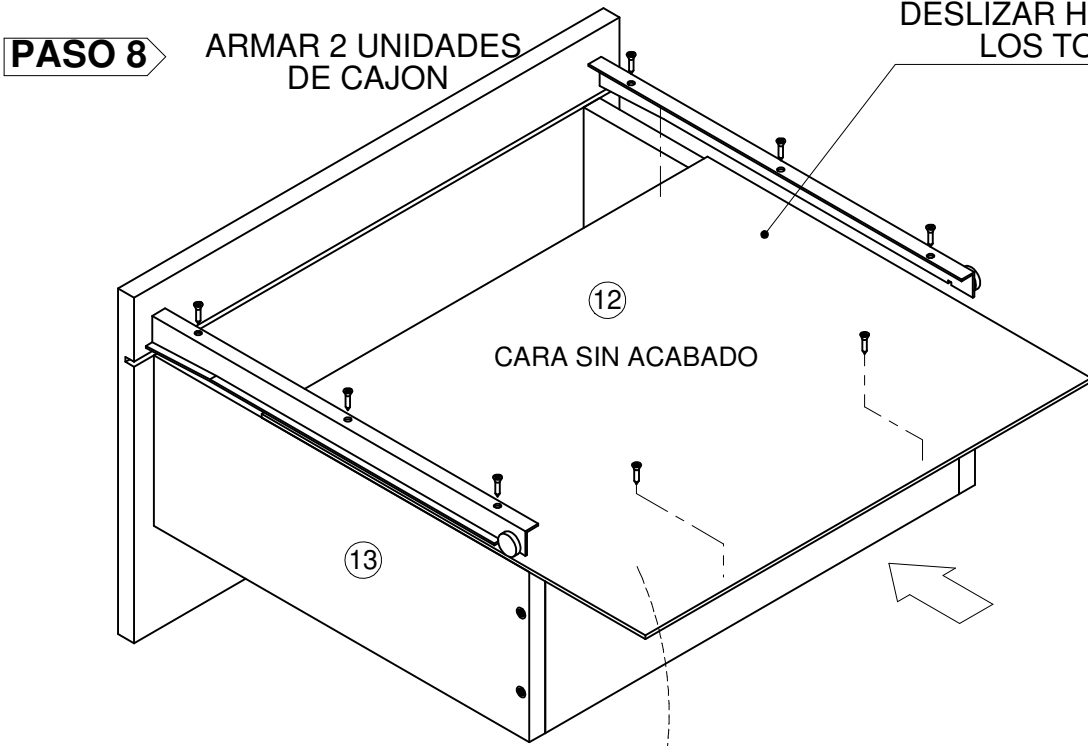

PASO 09

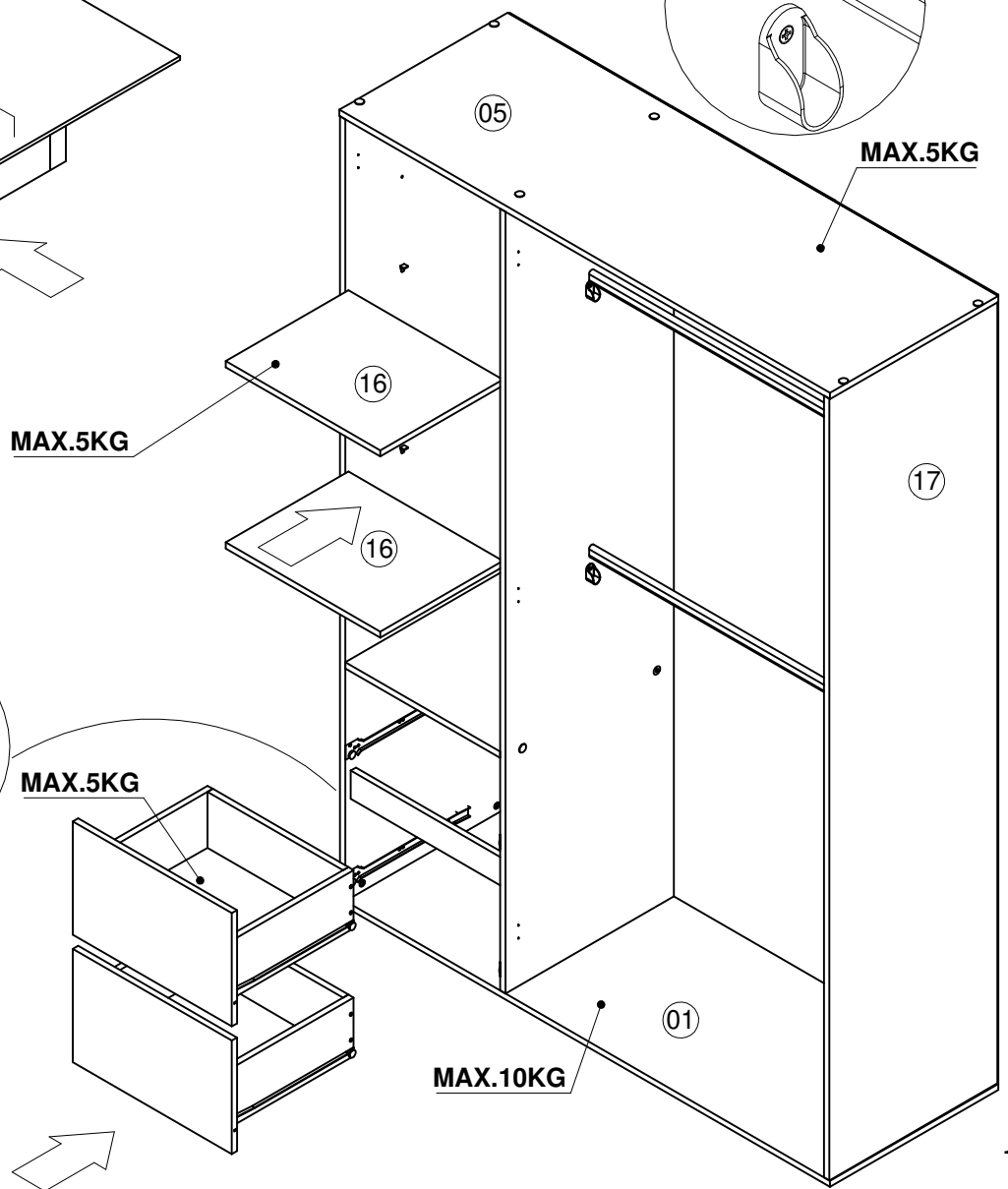
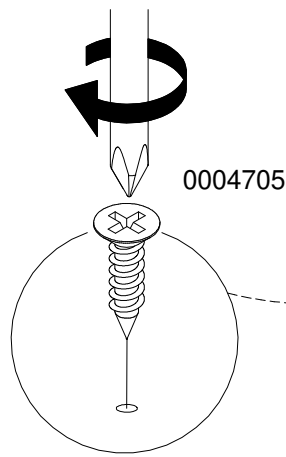
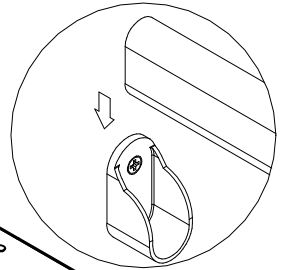

PASO 10

0004705

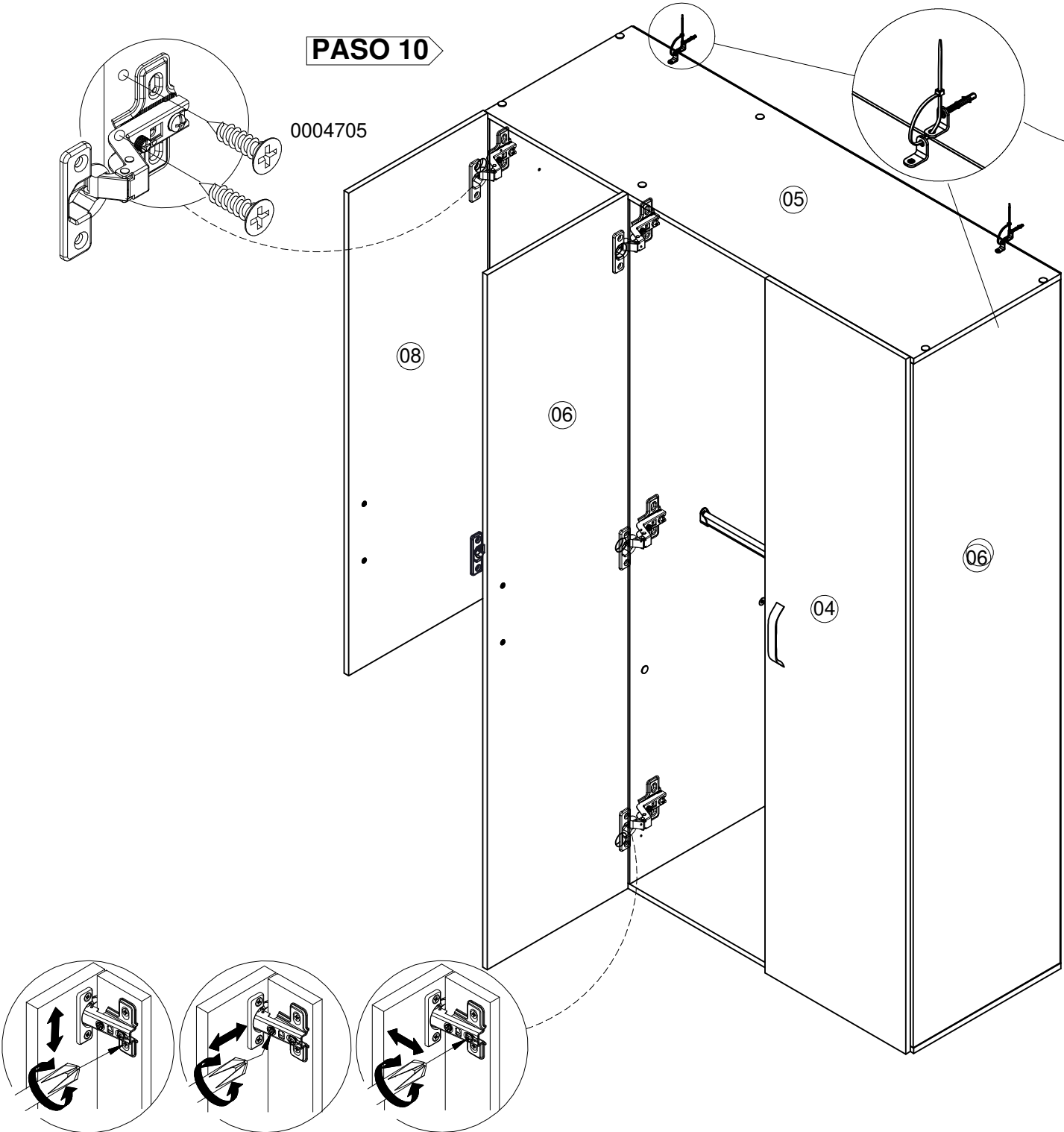

PRECAUCIÓN

No permita que sus niños utilicen los cajones como escalera o fije sus muebles al muro para evitar accidentes.

-INSTALE EL KIT INCLUIDO-