

Mangeoire à oiseaux Squirrel Buster Plus™

(AG307)

Le mode d'emploi suivant est fourni par le fabricant.

Mode d'emploi

1. Ajuster la longueur des perchoirs.
Voir tableau du poids moyen des oiseaux.
 - **1,25 po pour les oiseaux de petite taille**
0,35 oz (10 g) à 1 oz (28 g)
 - **1,50 po pour les oiseaux de taille moyenne**
1 oz (28 g) à 2 oz (56 g)
 - **1,75 po pour les oiseaux de grande taille**
2 oz (56 g) et plus
 - a. Faire faire deux tours à l'écrou à oreilles, dans le sens antihoraire, pour débloquer les perchoirs.
 - b. Visser ou dévisser les perchoirs jusqu'à la longueur voulue.
 - c. Faire tourner l'écrou à oreilles dans le sens horaire pour bloquer les perchoirs à la longueur voulue. Utiliser la pression du pouce seulement; ne pas forcer.



2. Installer le crochet.



3. Remplir la mangeoire.

Remplir le silo d'eau plus 3 pte (2,8 L) de graines. Pour verrouiller le couvercle, aligner l'une de ses encoches avec le point jaune du silo. Appuyer sur le couvercle et effectuer une rotation de 90°.

Pour ouvrir, répéter le processus en sens inverse.



4. Régler le mécanisme de fermeture.

Il est recommandé d'essayer la mangeoire avec les réglages d'usine avant de faire un quelconque ajustement. Le réglage préconisé fera en sorte qu'un petit écureuil roux, pesant 4 oz (115 g), déclenchera le mécanisme de fermeture.



Pour augmenter la tension du mécanisme, faire tourner la cartouche transparente dans le sens horaire. La ligne rouge se déplacera vers le bas. Avec ce nouveau réglage, le poids nécessaire pour bloquer l'accès aux graines augmente.



Pour diminuer la tension du mécanisme, faire tourner la cartouche dans le sens antihoraire. La ligne rouge se déplacera vers le haut. Le mécanisme de fermeture sera alors activé par un poids plus léger.



Choix de l'emplacement

Ne pas oublier que c'est le poids de l'écureuil qui déclenche le mécanisme de fermeture. Si un écureuil peut s'agripper ailleurs que sur la mangeoire et l'atteindre sans y prendre appui, il aura accès aux graines. Pour remédier au problème, laissez un espace d'au moins 10 po ou 25 cm autour de la mangeoire. Cela forcera l'écureuil à grimper sur la mangeoire et ainsi à déclencher le mécanisme de fermeture.

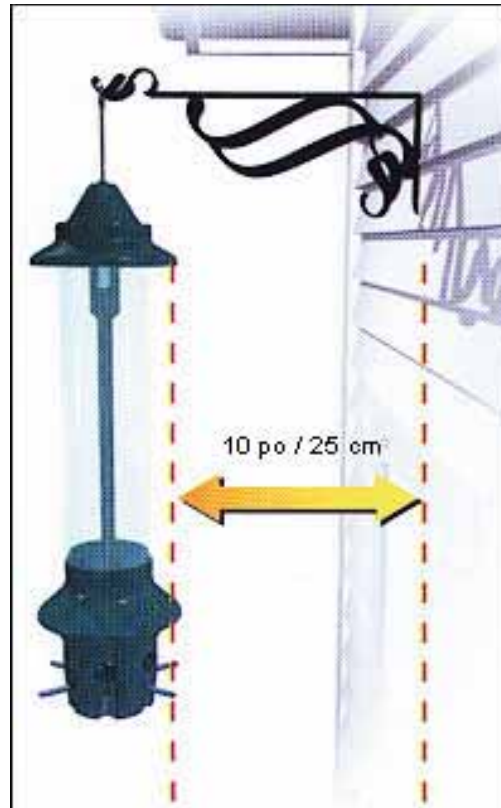

Démontage de la mangeoire

1. Retirer le crochet.



2. Déboîter le silo et l'enlever.

Enfoncer les pinces situées à l'intérieur des orifices d'alimentation et pousser vers le haut.

▲ Des triangles au bas du silo indiquent l'emplacement des orifices et des pinces.



3. Retirer la jupe.

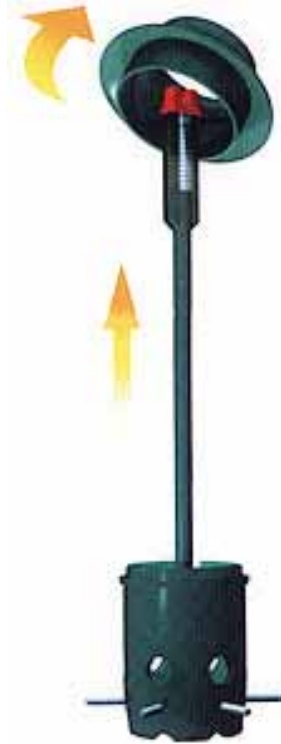

4. Retirer l'écrou à oreilles.



5. Retirer la gaine de protection – section du bas.



- Déposer toutes les pièces dans le panier du haut du lave-vaisselle.

Remarque : Dans certains lave-vaisselle, l'élément chauffant peut être trop près du panier du bas et il risquerait d'endommager les pièces en plastique. Les diverses pièces de la mangeoire ne sont pas garanties contre une chaleur excessive. Il est possible de se procurer des pièces de remplacement auprès d'un détaillant autorisé ou directement à l'adresse www.squirrelbuster.com.

Assemblage de la mangeoire

- Insérer la tige-support – section inférieure – dans la gaine de protection.

Aligner les deux nervures de la base sur les deux fentes placées à l'intérieur de la tige-support.



- Fixer l'écrou à oreilles.

Utiliser la pression du pouce seulement; ne pas forcer.



3. Insérer la jupe.

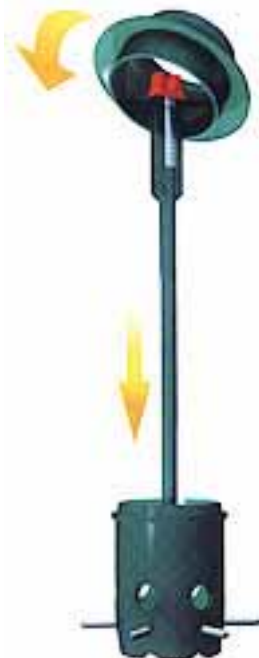

4. Insérer le silo.

Utiliser la fente au bas du silo pour effectuer l'alignement avec la nervure de la section inférieure. Pousser doucement jusqu'à ce que les pinces s'engagent en produisant un déclic. Soulever la mangeoire par le silo afin de vérifier que le tout est correctement fixé.



5. Attacher le crochet et le couvercle.



Assemblage du perchoir circulaire

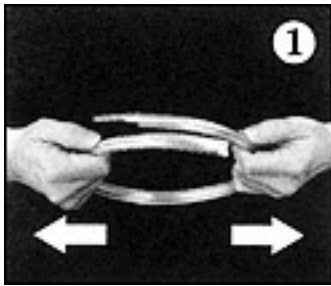

Tenir les extrémités de la tige et les écarter doucement jusqu'à ce que la languette et l'ouverture soient alignées. **Ne pas tirer trop fort.**

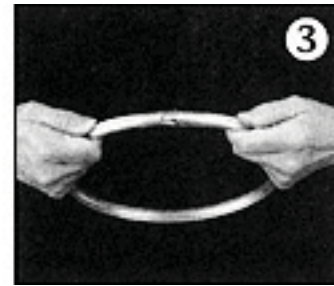
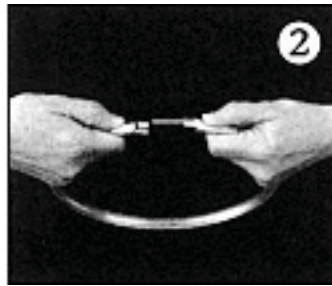

Insérer délicatement la languette dans l'orifice et pousser pour fermer.

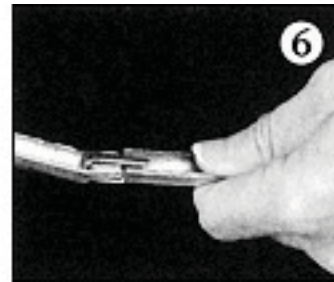
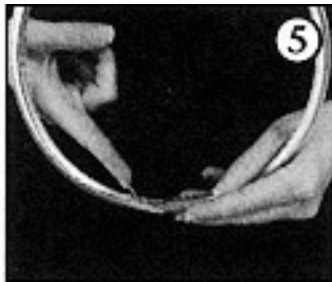

Replier la languette; l'aluminium est très souple et se plie facilement.

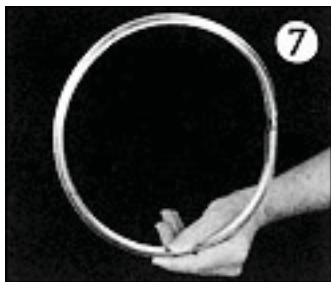

Le perchoir aura une forme ovale.

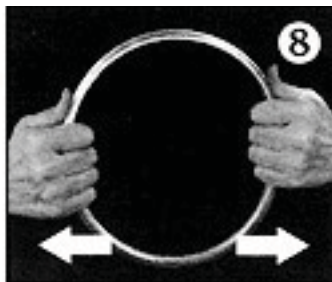

Le rendre circulaire en ajustant délicatement sa forme.



Le perchoir circulaire est prêt à installer.

Installation du perchoir circulaire

1. Débloquer les perchoirs en faisant faire deux tours à l'écrou à oreilles, dans le sens antihoraire.
2. Dévisser et retirer trois perchoirs.

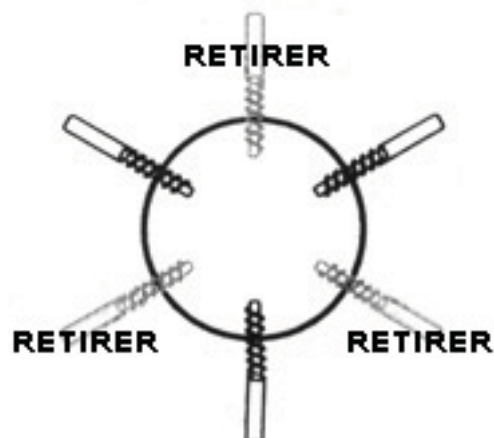

3. Visser les perchoirs restants de telle sorte qu'on puisse placer la mangeoire au centre du perchoir circulaire.

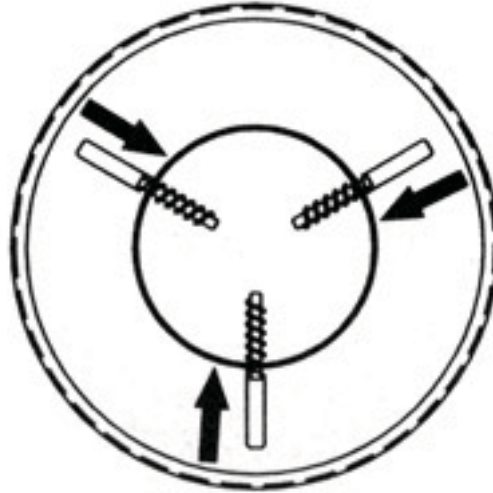

4. Dévisser les perchoirs jusqu'à ce qu'ils se logent uniformément l'intérieur du perchoir circulaire. Ne pas forcer.

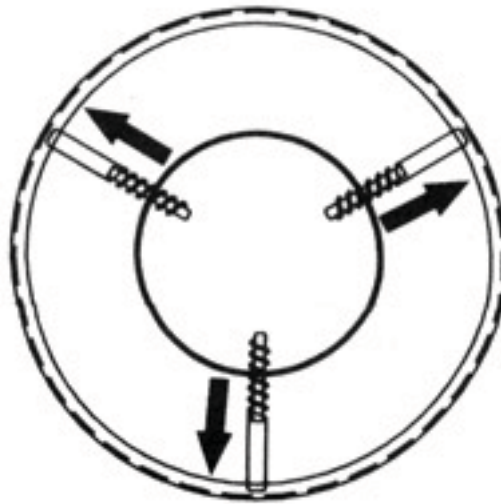

5. Faire faire de deux tours à l'écrou à oreilles, dans le sens horaire pour fixer fermement les perchoirs. Ne pas forcer.

Nettoyage de la mangeoire

La mangeoire à oiseaux Squirrel Buster Plus est conçue pour être démontée sans difficulté afin d'en faciliter le nettoyage. La fréquence du nettoyage variera selon les conditions climatiques. La mangeoire nécessitera plus de nettoyage par temps chaud et humide que par temps froid. Toujours vérifier la mangeoire avant de la remplir afin de savoir si un nettoyage est nécessaire.

Lavage à la main

Nettoyer avec un mélange de détergent à vaisselle et d'eau tiède. Rincer avec un mélange de vinaigre blanc et d'eau. Le vinaigre est un désinfectant naturel doux; il n'endommagera pas la mangeoire et ne nuira pas aux oiseaux. Ne pas utiliser de javellisant. Ce produit toxique peut endommager la mangeoire et laisser des résidus dangereux.

Lavage au lave-vaisselle

Laver les pièces de la mangeoire séparément de la vaisselle. Enlever toute trace de graines et placer les pièces de la mangeoire dans le **panier du haut** du lave-vaisselle. Laver en utilisant le cycle normal. Verser du détergent ordinaire dans les bacs de pré-lavage et de lavage. Choisir l'option de séchage à haute température ou à l'air. Votre mangeoire sera complètement désinfectée et comme neuve.

Laver soigneusement les mains après avoir manipulé une mangeoire à oiseaux sale.

Sittelle à poitrine rousse	0,35 oz	10 g	Cardinal à poitrine rose	1,6 oz	45 g
Mésange	0,4 oz	11 g	Pic maculé	1,7 oz	50 g
Chardonneret jaune	0,5 oz	14 g	Carouge à épauettes	1,9 oz	52 g
Sizerin flammé	0,5 oz	14 g	Gros-bec errant	2 oz	56 g
Tarin des pins	0,5 oz	15 g	Cardinal rouge	2 oz	56 g
Junco ardoisé	0,7 oz	20 g	Pic chevelu	2,3 oz	66 g
Mésange bicolore	0,7 oz	20 g	Étourneau sansonnet	3 oz	84 g
Sittelle à poitrine blanche	0,7 oz	20 g	Geai	4 oz	112 g
Roselin familier	1 oz	28 g	Quiscale bronzé	4 oz	112 g
Roselin pourpré	1 oz	28 g	Tourterelle triste	4 oz	112 g
Moineau	1 oz	28 g	Pic flamboyant	4,6 oz	130 g
Pic mineur	1,5 oz	42 g	Pigeon biset	9 oz	255 g

Tableau du poids moyen des oiseaux

Écureuil de Douglas	5 à 10 oz	140 à 280 g
Écureuil roux	5 à 11 oz	140 à 310 g
Écureuil gris	12 à 26 oz	340 à 740 g
Écureuil fauve	17 à 37 oz	480 à 1050 g

Tableau du poids moyen des écureuils

Perchoirs métalliques

On peut craindre que les pattes des oiseaux restent collées sur un perchoir métallique par grand froid. Mais cela ne peut se produire. Les oiseaux ne possèdent pas de glandes sudoripares dans leurs pattes et ne peuvent donc pas restés collés aux objets métalliques, comme les clôtures ou les antennes.

Ratons laveurs, ours et autres animaux à quatre pattes

Les mangeoires à oiseaux sont une source de nourriture alléchante pour une grande variété d'animaux sauvages. La mangeoire Squirrel Buster Plus est à l'épreuve des écureuils, mais elle n'est pas conçue pour décourager les ratons laveurs, les ours et autres quadrupèdes attirés par la mangeoire. Si vous soupçonnez la présence de visiteurs indésirables, il vaut mieux rentrer la mangeoire pour la nuit.