

ISUZU
D-MAX MHEV

**คู่มือการใช้รถ
และการรับประกัน**

OWNER'S MANUAL & WARRANTY

EUROS

1.9 **DDi**
MHEV



ข้อควรระวัง

ก่อนทำการเชื่อมไฟฟ้าทุกครั้ง ต้องปฏิบัติดังนี้

- ถอดขั้วแบตเตอรี่ บวก และ ลบ
- ถอดปลั๊กที่กล่องควบคุม ECM

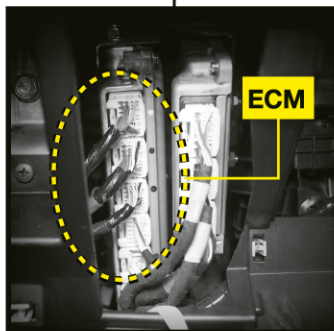
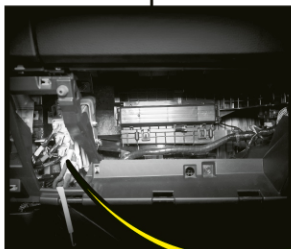

คำเตือน

ต้องพ่วงสายแบตเตอรี่ให้ถูกต้อง มิฉะนั้นอาจทำให้แบตเตอรี่ระเบิด ตัวของท่านอาจได้รับอันตรายจากน้ำกรดแบตเตอรี่หรือถูกไฟลวก นอกจากนี้ยังทำให้อุปกรณ์อิเล็กทรอนิกส์ในรถเสียหายด้วย

- อย่าต่อขั้วบวก (+) เข้ากับขั้วลบ (-)
- ห้ามถอดสายแบตเตอรี่ของรถในขณะที่เครื่องยนต์กำลังทำงานอยู่ เพราะจะทำให้เกิดปัญหาในระบบไฟฟ้า
- เพื่อป้องกันปัญหากล่องควบคุม ECM ทำงานผิดปกติ ให้ถอดขั้วแบตเตอรี่หลังจากบิดสวิทช์กุญแจไปที่ตำแหน่ง “LOCK” (รุ่นที่ไม่มีระบบกุญแจ ISUZU GENIUS ENTRY) หรือกดปุ่มสตาร์ทเครื่องยนต์ไปที่โหมด “OFF” (รุ่นที่มีระบบกุญแจ ISUZU GENIUS ENTRY) อย่างน้อย 3 นาที

**ระบบกุญแจนิรภัย IMMOBILIZER เป็นอุปกรณ์เสริมเพื่อเพิ่มการป้องกัน และลดโอกาสการถูกโจรกรรมรถยนต์เท่านั้น*

• ข้อควรปฏิบัติในการบำรุงรักษา

นำรถเข้าตรวจเช็คตามระยะที่กำหนด ทุกๆ 6 เดือน หรือ ทุกๆ 10,000 กิโลเมตร แล้วแต่อย่างใดอย่างหนึ่งจะถึงก่อน

สงวนลิขสิทธิ์

ลิขสิทธิ์เป็นของ บริษัท ตรีเพชรอีซูซุเซลส์ จำกัด

การรับประกัน

เงื่อนไขการรับประกัน

1. สิทธิการรับประกัน

- บริษัท ตรีเพชเชลล์ จำกัด รับประกันรถที่ผลิตหรือจำหน่ายโดย บริษัท ตรีเพชเชลล์ จำกัด หรือผู้จำหน่ายที่ได้รับการแต่งตั้งเท่านั้น

2. ระยะเวลาการรับประกันตัวรถ

- นับจากวันส่งมอบรถยนต์ให้กับลูกค้ารายแรกโดยมีระยะเวลาการรับประกันกำหนด 3 ปี หรือระยะทางที่รถวิ่ง 100,000 กิโลเมตรแรก แล้วแต่อย่างใดอย่างหนึ่งถึงก่อน

3. ระยะเวลาการรับประกันระบบมายด์ไฮบริด

- ระบบมายด์ไฮบริดทั้งระบบ ประกอบด้วย 1) มอเตอร์เจเนอเรเตอร์ 2) พัดลมระบายความร้อนแบตเตอรี่ 48 โวลต์ 3) DC-DC คอนเวอร์เตอร์ 4) ชุดสายไฟระบบมายด์ไฮบริด 5) ชุดกล่องรวมสายไฟ นับจากวันส่งมอบรถยนต์ให้กับลูกค้ารายแรกโดยมีระยะเวลาการรับประกัน 5 ปี หรือระยะทางที่รถวิ่ง 175,000 กิโลเมตรแรก แล้วแต่อย่างใดอย่างหนึ่งถึงก่อน
- แบตเตอรี่ 48 โวลต์ของระบบมายด์ไฮบริด นับจากวันส่งมอบรถยนต์ให้กับลูกค้ารายแรกโดยมีระยะเวลาการรับประกัน 10 ปี หรือระยะทางที่รถวิ่ง 350,000 กิโลเมตรแรก แล้วแต่อย่างใดอย่างหนึ่งถึงก่อน

4. ขอบเขตการรับประกัน

- บริษัทฯ จะจัดหา หรือซ่อมแซมส่วนประกอบของรถยนต์เฉพาะส่วนที่บริษัทฯ ได้ยอมรับในความบกพร่องของวัสดุ หรือฝีมือการประกอบเท่านั้น
- เมื่อบริษัทฯ ได้ยอมรับความชำรุดบกพร่องของวัสดุหรือฝีมือการประกอบในรายการใด บริษัทฯ จะทำการซ่อมแซม ปรับแต่ง หรือเปลี่ยนชิ้นส่วนประกอบของรถยนต์ที่ชำรุดบกพร่องนั้นให้ โดยไม่คิดราคา รวมทั้งไม่คิดค่าบริการในการเปลี่ยนชิ้นส่วนประกอบนั้นด้วย

5. ข้อปฏิบัติเพื่อรักษาสัญญาการรับประกัน

- กรุณานำรถของท่านเข้ารับการตรวจเช็คตามระยะทุกๆ 10,000 กม. หรือทุกๆ 6 เดือน แล้วแต่อย่างใดอย่างหนึ่งถึงก่อน ณ ศูนย์บริการมาตรฐานอีซูซุ ตลอดระยะเวลาการรับประกันตัวรถตามที่ระบุในข้อ 2. และตลอดระยะเวลาการรับประกันระบบมายด์ไฮบริดตามที่ระบุในข้อ 3. (สำหรับรุ่นที่มีระบบมายด์ไฮบริด)

รายการนอกเหนือการรับประกันตัวรถ

- แบตเตอรี่ 12 โวลต์ รับประกัน 1 ปี หรือ 20,000 กิโลเมตร แล้วแต่อย่างใดอย่างหนึ่งถึงก่อนตาม เงื่อนไขของบริษัทผู้ผลิต
- ยางรถยนต์ รับประกัน 2 ปี หรือ 50,000 กิโลเมตร แล้วแต่อย่างใดอย่างหนึ่งถึงก่อนตามเงื่อนไขของบริษัทผู้ผลิต โดยบริษัทยางจะเป็นผู้ตรวจสอบและชดเชยโดยคำนวณตามเปอร์เซ็นต์การสึกหรอของดอกยาง

ข้อยกเว้นการรับประกัน

1. รถยนต์ที่ไม่ได้เข้ารับการตรวจเช็คจากศูนย์บริการมาตรฐานอีซูซุ เมื่อถึงกำหนดการตรวจเช็คตามระยะที่บริษัทฯ ได้ระบุไว้ในคู่มือการใช้รถอีซูซุตลอดระยะเวลาการรับประกัน
2. ความเสียหายในกรณีที่มีการซ่อมรถยนต์โดยบุคคลอื่น ซึ่งไม่ใช่พนักงานซ่อมรถยนต์ของศูนย์บริการมาตรฐานอีซูซุ
3. ความเสียหายในกรณีที่มีการดัดแปลง เปลี่ยนแปลง หรือต่อเติมรถยนต์หลังจากรับมอบจากบริษัทฯ โดยมีได้รับอนุญาตเป็นลายลักษณ์อักษรจากบริษัทฯ
4. ความเสียหายในกรณีมีการไม่ใช้อะไหล่แท้อีซูซุ ซึ่งจัดจำหน่ายโดยบริษัทฯ และผู้จำหน่ายของอีซูซุ ยกเว้นอะไหล่ที่บริษัทฯ กำหนดให้ใช้ได้
5. ความเสียหายในกรณีมีการใช้น้ำมันเชื้อเพลิง น้ำมันหล่อลื่นหรือสารเคมีที่ผิดไปจากข้อกำหนดในคู่มือการใช้รถอีซูซุ
6. ความเสียหายในกรณีมีการปฏิบัติไม่ถูกต้องตามคำแนะนำที่ให้ไว้ในคู่มือการใช้รถอีซูซุ
7. ความเสียหายในกรณีมีการใช้ความเร็ว หรือใช้บรรทุกน้ำหนักเกินกว่าที่กฎหมาย หรือระเบียบข้อบังคับที่ได้กำหนดไว้
8. ความเสียหายในกรณีมีการขับรถยนต์ในสถานที่ ซึ่งโดยปกติไม่ใช้เป็นที่ขับรถยนต์
9. การเสื่อมสภาพของรถยนต์ที่เกิดจากการล่วงไปของเวลา ซึ่งโดยปกติไม่ถือว่าเป็นการเสื่อมสภาพที่เกิดจากความชำรุดบกพร่องของวัสดุหรือฝีมือการประกอบ เช่น รถที่จอดทิ้งไว้เป็นระยะเวลานานโดยขาดการบำรุงรักษา เป็นต้น
10. ความเสียหายของส่วนประกอบของชิ้นส่วน หรืออุปกรณ์รถยนต์ที่เสื่อมสภาพจากการใช้งาน และค่าใช้จ่ายในการบำรุงรักษาซ่อมแซมชิ้นส่วน หรืออุปกรณ์ดังกล่าว เช่น ค่าใช้จ่ายในการเปลี่ยนหัวฉีดน้ำมันเชื้อเพลิง ลูกปืน หลอดไฟ พิวส์ แปร่งถ่านของมอเตอร์สตาร์ท และออลเตอร์เนเตอร์ ไล้กรองต่างๆ ผ้าเบรก แผ่นคลัตช์ โช้กอัพ ชิ้นส่วนตัวถังภายนอกและภายใน ชิ้นส่วนประกอบที่ทำด้วยยางหรือสารสังเคราะห์ เช่น ปะเก็น (ยกเว้นปะเก็นฝาสูบ) ไม้ปิดน้ำฝน ท่อยาง สายพานต่างๆ และบูชต่างๆ น้ำยาหม้อน้ำ สารหล่อลื่น การปรับตั้งศูนย์ล้อ และการถ่วงล้อ เป็นต้น
11. ความเสียหายของส่วนประกอบที่เป็นกระจก เช่น กระจกบังลมหน้า กระจกบังลมหลัง และกระจกหน้าต่าง เป็นต้น
12. เสียงดัง การสั่นสะเทือนตามปกติ ซึ่งไม่มีผลกระทบต่อคุณภาพ และสมรรถนะของรถยนต์
13. ตราประทับ (หมายเลขเครื่องยนต์ และ/หรือ หมายเลขตัวถัง) ซึ่งได้ประทับไว้ก่อนส่งมอบรถยนต์ถูกทำลาย หรือโยกย้ายไป

14. ความเสียหายที่เกิดแก่รถยนต์ ในกรณีมีอุบัติเหตุ หรือการโจรกรรม
15. ความเสียหายซึ่งเกิดจากภัยธรรมชาติ ควัน สารเคมี มูลนก เกลือ น้ำยางต้นไม้ ฯลฯ
16. รถยนต์ที่มีการเปลี่ยนแปลงเลขกิโลเมตรบนหน้าปัดของมิเตอร์ระยะทาง สายมิเตอร์ ความเร็วถูกถอดออก หรือขาด
17. ค่าใช้จ่ายต่างๆ เช่น ค่าที่พัก ค่าโทรศัพท์ ค่าน้ำมันเชื้อเพลิง ค่าเสียเวลา ค่าลากจูง รวมทั้งค่าเสียหายเนื่องจากขาดความสะดวก หรือธุรกิจเสียหาย

บททั่วไป

หากท่านมีข้อสงสัยเกี่ยวกับเงื่อนไขการรับประกัน และข้อยกเว้นการรับประกัน โปรดติดต่อ บริษัทฯ หรือผู้จำหน่ายรถยนต์อิชูซุได้ทุกแห่ง

เงื่อนไขการเข้ารับบริการตรวจเช็คและบำรุงรักษาตามระยะ

1. นำรถเข้ารับการตรวจเช็คและบำรุงรักษาตามระยะที่ศูนย์บริการมาตรฐานอิชูซุเท่านั้น
2. นำรถเข้ารับการตรวจเช็คและบำรุงรักษาอย่างถูกต้องตามระยะทางหรือระยะเวลาที่กำหนด ทุก 6 เดือน หรือ 10,000 กม. แล้วแต่อย่างใดอย่างหนึ่งถึงก่อน
3. บริษัทฯ มอบคู่มือส่วนลด สำหรับใช้ในการเข้ารับการตรวจเช็คและบำรุงรักษาตามระยะตามเงื่อนไขที่บริษัทฯ กำหนด โดยสามารถศึกษารายละเอียดเพิ่มเติมได้จากเว็บแอปพลิเคชัน "my-ISUZU"
4. การใช้ส่วนลดการเข้ารับบริการเพื่อตรวจเช็คตามระยะ จำกัดอยู่ภายในระยะทางหรือระยะเวลาที่กำหนด แล้วแต่อย่างใดอย่างหนึ่งถึงก่อน

แบบฟอร์มก่อนส่งมอบรถใหม่ Pre-Delivery Service (PDS)

หมายเลขรถอ้างอิง / INTERNAL VEHICLE No.

แบบรุ่นรถ / VEHICLE MODEL

หมายเลขเครื่อง / ENGINE No.

หมายเลขแชสซีส์ / CHASSIS No.

ชื่อผู้จำหน่าย / DEALER'S NAME

สำหรับติด - สติกเกอร์บาร์โค้ด

PDS / ผู้จำหน่าย

รถยนต์อีซูซุคันนี้ ผู้จำหน่ายได้ทำการตรวจสอบความสมบูรณ์ของรถยนต์ ตามรายการตรวจสอบสภาพรถก่อนส่งมอบรถใหม่ของบริษัทฯ ดังที่ได้มีการบันทึกลงในสมุดนี้เป็นที่เรียบร้อยแล้ว

ถ้าพบข้อบกพร่องที่ไม่เป็นไปตามรายการตรวจสอบสภาพรถก่อนส่งมอบรถใหม่ของบริษัทฯ โปรดแจ้งผู้จำหน่าย เพื่อทำการแก้ไขข้อบกพร่องนั้นก่อนที่จะส่งมอบรถทันที

สำหรับที่ปรึกษาการขาย

- 1. ตรวจสอบความสะอาด, ความเรียบร้อยของตัวรถ และอุปกรณ์ติดตั้งเพิ่มเติม (ถ้ามี)
- 2. จัดเตรียม, ตรวจสอบชุดกุญแจ, เครื่องมือ และอุปกรณ์ที่ติดมากับรถ
- 3. จัดเตรียม และตรวจสอบความเรียบร้อยของเอกสารต่างๆ ที่ต้องใช้ในวันส่งมอบรถ
- 4. จัดเตรียมคู่มือการใช้รถ, คู่มือการใช้วิทยุ และคู่มือการใช้ระบบช่วยเหลือผู้ขับขี่ขั้นสูง ADAS (ถ้ามี)
- 5. จัดเตรียมคำแนะนำการใช้อุปกรณ์ตกแต่ง หรือ อุปกรณ์เสริม (ถ้ามี)
- 6. กรอกข้อมูลในแบบสอบถามข้อมูลการใช้รถ (CVIP)

สำหรับลูกค้า

- 1. ได้รับมอบรถที่สะอาดทั้งภายนอก และภายในพร้อมอุปกรณ์ติดตั้งตรงตามข้อตกลงในใบจอง/ใบสั่งซื้อรถ
- 2. ได้รับมอบคู่มือการใช้รถพร้อมการอธิบายการใช้งานของอุปกรณ์ต่างๆ ที่สำคัญ
- 3. ได้รับคำแนะนำพร้อมการอธิบายเงื่อนไขการรับประกัน/สิทธิประโยชน์ที่ลูกค้าพึงได้รับ, ระยะเวลาตรวจเช็ค และตารางการบำรุงรักษารถยนต์
- 4. ได้รับคำแนะนำพร้อมการอธิบายการใช้งานและข้อควรระวังของระบบต่างๆ ของตัวรถ รวมถึงระบบช่วยเหลือผู้ขับขี่ (ADAS), การเลือกใช้และการติดตั้งฟิล์มกรองแสงที่กระจกบังลมหน้า (ถ้ามี)
- 5. ได้รับคำแนะนำพร้อมการอธิบายการใช้อุปกรณ์ตกแต่งหรืออุปกรณ์เสริม (ถ้ามี)
- 6. ได้รับมอบแบบฟอร์มการตรวจสอบสภาพรถก่อนส่งมอบรถใหม่ (PDS)

หมายเหตุ ห้ามดัดแปลงวงจรและอุปกรณ์ระบบไฟฟ้ารวมถึงไฟตัดหมอก หรือเปลี่ยนหลอดไฟ หรืออุปกรณ์ไฟฟ้าใดๆ ที่มีกำลังไฟฟ้าเกินกว่าค่าที่กำหนดไว้ในคู่มือรถ

เพื่อความพึงพอใจสูงสุดของท่าน รถยนต์อีซูซุคันนี้ได้รับการตรวจสอบความเรียบร้อยสมบูรณ์ตามหัวข้อข้างต้น และที่ระบุไว้ในรายการตรวจสอบสภาพรถก่อนส่งมอบรถใหม่ โดยรถได้รับสิทธิในการรับประกันตามเงื่อนไขที่บริษัทกำหนด

ลงชื่อ
ที่ปรึกษาการขาย
(ตัวบรรจง)
รหัสที่ปรึกษาการขาย.....
วันที่.....

ลงชื่อ
พนักงานผู้ตรวจสอบ.....
(ตัวบรรจง)
ลายมือหรือประทับตราชื่อผู้จำหน่าย.....
วันที่.....

ลงชื่อ
ลูกค้า/ผู้รับมอบ.....
(ตัวบรรจง)
วันที่.....

แบบฟอร์มก่อนส่งมอบรถใหม่ Pre-Delivery Service (PDS)

หมายเลขรถอ้างอิง / INTERNAL VEHICLE No.

แบบรุ่นรถ / VEHICLE MODEL

หมายเลขเครื่อง / ENGINE No.

หมายเลขแชสซีส์ / CHASSIS No.

ชื่อผู้จำหน่าย / DEALER'S NAME

สำหรับติด - สติกเกอร์บาร์โค้ด

PDS / ลูกค้า

รถยนต์อีซูซุคันนี้ ผู้จำหน่ายได้ทำการตรวจสอบความสมบูรณ์ของรถยนต์ ตามรายการตรวจสอบสภาพรถก่อนส่งมอบรถใหม่ของบริษัทฯ ดังที่ได้มีการบันทึกลงในสมุดนี้เป็นที่เรียบร้อยแล้ว

ถ้าพบข้อบกพร่องที่ไม่เป็นไปตามรายการตรวจสอบสภาพรถก่อนส่งมอบรถใหม่ของบริษัทฯ โปรดแจ้งผู้จำหน่าย เพื่อทำการแก้ไขข้อบกพร่องนั้นก่อนที่จะส่งมอบรถทันที

สำหรับที่ปรึกษาการขาย

- 1. ตรวจสอบความสะอาด, ความเรียบร้อยของตัวรถ และอุปกรณ์ติดตั้งเพิ่มเติม (ถ้ามี)
- 2. จัดเตรียม, ตรวจสอบชุดกุญแจ, เครื่องมือ และอุปกรณ์ที่ติดมากับรถ
- 3. จัดเตรียม และตรวจสอบความเรียบร้อยของเอกสารต่างๆ ที่ต้องใช้ในวันส่งมอบรถ
- 4. จัดเตรียมคู่มือการใช้รถ, คู่มือการใช้วิทยุ และคู่มือการใช้ระบบช่วยเหลือผู้ขับขี่ขั้นสูง ADAS (ถ้ามี)
- 5. จัดเตรียมคำแนะนำการใช้อุปกรณ์ตกแต่ง หรือ อุปกรณ์เสริม (ถ้ามี)
- 6. กรอกข้อมูลในแบบสอบถามข้อมูลการใช้รถ (CVIP)

สำหรับลูกค้า

- 1. ได้รับมอบรถที่สะอาดทั้งภายนอก และภายในพร้อมอุปกรณ์ติดตั้งตรงตามข้อตกลงในใบจอง/ใบสั่งซื้อรถ
- 2. ได้รับมอบคู่มือการใช้รถพร้อมการอธิบายการใช้งานของอุปกรณ์ต่างๆ ที่สำคัญ
- 3. ได้รับคำแนะนำพร้อมการอธิบายเงื่อนไขการรับประกัน/สิทธิประโยชน์ที่ลูกค้าพึงได้รับ, ระยะเวลาตรวจเช็ค และตารางการบำรุงรักษารถยนต์
- 4. ได้รับคำแนะนำพร้อมการอธิบายการใช้งานและข้อควรระวังของระบบต่างๆ ของตัวรถ รวมถึงระบบช่วยเหลือผู้ขับขี่ (ADAS), การเลือกใช้และการติดตั้งฟิล์มกรองแสงที่กระจกบังลมหน้า (ถ้ามี)
- 5. ได้รับคำแนะนำพร้อมการอธิบายการใช้อุปกรณ์ตกแต่งหรืออุปกรณ์เสริม (ถ้ามี)
- 6. ได้รับมอบแบบฟอร์มการตรวจสอบสภาพรถก่อนส่งมอบรถใหม่ (PDS)

หมายเหตุ ห้ามตัดแปลงวงจรและอุปกรณ์ระบบไฟฟ้ารวมถึงไฟตัดหมอก หรือเปลี่ยนหลอดไฟ หรืออุปกรณ์ไฟฟ้าใดๆ ที่มีกำลังไฟฟ้าเกินกว่าค่าที่กำหนดไว้ในคู่มือรถ

เพื่อความพึงพอใจสูงสุดของท่าน รถยนต์อีซูซุคันนี้ได้รับการตรวจสอบความเรียบร้อยสมบูรณ์ตามหัวข้อข้างต้น และที่ระบุไว้ในรายการตรวจสอบสภาพรถก่อนส่งมอบรถใหม่ โดยรถได้รับสิทธิในการรับประกันตามเงื่อนไขที่บริษัทกำหนด

ลงชื่อ
ที่ปรึกษาการขาย
(ตัวบรรจง)
รหัสที่ปรึกษาการขาย.....
วันที่.....

ลงชื่อ
พนักงานผู้ตรวจสอบ.....
(ตัวบรรจง)
ลายมือหรือประทับตราชื่อผู้จำหน่าย.....
วันที่.....

ลงชื่อ
ลูกค้า/ผู้รับมอบ.....
(ตัวบรรจง)
วันที่.....

รายการตรวจสอบสภาพก่อนส่งมอบรถใหม่

1. การตรวจสอบภายนอกตัวรถ

- 1.1 พลาสติกกันรอย
- 1.2 กระจกบังลมหน้า
- 1.3 ชุดกัน ไขปัดน้ำฝน และหัวฉีดน้ำล้างกระจกหน้า
- 1.4 ฝากระโปรงและกระจังหน้า
- 1.5 กันชนและเซนเซอร์ด้านหน้ารถ (ถ้ามี)
- 1.6 ชุดโคมไฟหน้า ด้านขวาและด้านซ้าย
- 1.7 ไฟตัดหมอกหน้า ด้านขวาและด้านซ้าย
- 1.8 ชุดกระจกมองข้างและแก้มหน้า ด้านขวา
- 1.9 คิ้วและจุดยึดคราวหลังคา ด้านขวา (เฉพาะรุ่นที่ติดตั้ง)
- 1.10 ประตูและกระจก หน้า-หลัง ด้านขวา
- 1.11 มือจับประตู หน้า-หลัง ด้านขวา
- 1.12 บานแค็บด้านขวา (รุ่น 2 ประตู)
- 1.13 ชุดบังโคลน ด้านขวา
- 1.14 กระจกล้อ ยางและความดันลมยาง ด้านขวา
- 1.15 ชุดบันไดข้าง ด้านขวา (ถ้ามี)
- 1.16 กระจกด้านหลังและไฟเบรกดวงที่ 3
- 1.17 กระจก ฝาท้าย มือเปิดฝาท้ายและกล้องมองภาพด้านหลัง (ถ้ามี)
- 1.18 ชุดไฟท้าย ด้านขวาและด้านซ้าย
- 1.19 ชุดกันชนหลัง ไฟส่องป้ายทะเบียน และเซนเซอร์ด้านหลังรถ (ถ้ามี)
- 1.20 ยางอะไหล่และแท่นยึดยางอะไหล่
- 1.21 ฝาปิดช่องเติมน้ำมันเชื้อเพลิง
- 1.22 ชุดบันไดข้าง ด้านซ้าย (ถ้ามี)

- 1.23 กระจกล้อ ยางและความดันลมยาง ด้านซ้าย
- 1.24 ชุดบังโคลน ด้านซ้าย
- 1.25 บานแค็บด้านซ้าย (รุ่น 2 ประตู)
- 1.26 มือจับประตู หน้า-หลัง ด้านซ้าย
- 1.27 ประตูและกระจก หน้า-หลัง ด้านซ้าย
- 1.28 คิ้วและจุดยึดคราวหลังคา ด้านซ้าย (เฉพาะรุ่นที่ติดตั้ง)
- 1.29 ชุดกระจกมองข้างและแก้มหน้า ด้านซ้าย
- 1.30 เสากาการศวิทยุ
- 1.31 โลโก้และสติ๊กเกอร์ (ถ้ามี) รอบๆ ตัวรถ

2. การตรวจสอบภายในห้องเครื่องยนต์

- 2.1 ป้ายข้อมูลรถ
- 2.2 ระดับน้ำมันพวงมลัยเพาเวอร์
- 2.3 ระดับน้ำหล่อเย็นในหม้อน้ำและฝาปิดหม้อน้ำ
- 2.4 ระดับน้ำหล่อเย็นในถังพักน้ำสำรอง
- 2.5 ท่ออากาศเข้าเครื่องของอากาศ
- 2.6 ระดับน้ำมันเบรกและน้ำมันคลัตช์ (ถ้ามี)
- 2.7 ระดับน้ำมันเครื่อง
- 2.8 พิวส์และรีเลย์ที่กล่องฟิวส์ในห้องเครื่องยนต์
- 2.9 ระดับน้ำล้างกระจก
- 2.10 แบตเตอรี่
- 2.11 สายพานขับต่างๆ
- 2.12 การเสียดสีของสายไฟและท่อต่างๆ
- 2.13 การรั่วซึมของน้ำและน้ำมันระบบต่างๆ

รายการตรวจสอบสภาพก่อนส่งมอบรถใหม่

3. การตรวจสอบภายในตัวรถ

- 3.1 ECO สติ๊กเกอร์และใบแสดงข้อมูลรถ
- 3.2 แผงประตู หน้า-หลัง ด้านขวา
- 3.3 ฝาครอบบันไดห้องโดยสาร หน้า-หลัง ด้านขวา
- 3.4 แผงบานแค็บ ด้านขวา (รุ่น 2 ประตู)
- 3.5 การล็อกคอปวงมาลัย
- 3.6 ระยะเวลาและการปรับระดับของพวงมาลัย
- 3.7 ชุดแผงหน้าปัดและคอนโซลหน้า
- 3.8 การทำงานของคันปลดล็อกเบ็ดฝากระโปรงหน้า
- 3.9 การทำงานของที่เปิดฝาปิดช่องเติมน้ำมันเชื้อเพลิง
- 3.10 ที่บังแดดพร้อมกระจกและไฟส่องสว่าง (ถ้ามี)
- 3.11 กระจกมองหลังและฝาครอบกล้องหน้าคู่ (ถ้ามี)
- 3.12 ไฟอ่านแผนที่และช่องเก็บของเหนือศีรษะ (ถ้ามี)
- 3.13 ช่องเก็บของทั้งหมด
- 3.14 ชุดคันดึงเบรกมือ
- 3.15 การปรับเบาะนั่ง พนักพิงหลัง และพนักพิงศีรษะ สำหรับเบาะนั่งหน้า (แบบธรรมดาหรือไฟฟ้า)
- 3.16 การปรับพนักพิงเบาะนั่ง พนักพิงหลัง และการปรับ พนักพิงศีรษะ สำหรับเบาะหลัง (รุ่น 4 ประตู)
- 3.17 การทำงาน การล็อก และการปรับระดับความสูง ของเข็มขัดนิรภัย (ทุกจุด)
- 3.18 มือจับยึด (ทุกจุด)
- 3.19 แผงบานแค็บ ด้านซ้าย (รุ่น 2 ประตู)
- 3.20 ฝาครอบบันไดห้องโดยสาร หน้า-หลัง ด้านซ้าย
- 3.21 แผงประตู หน้า-หลัง ด้านซ้าย
- 3.22 พรมและผ้าปูที่นอน
- 3.23 เครื่องมือประจำรถและอุปกรณ์ที่ใส่มากับรถ

4. การตรวจสอบการทำงานของระบบและอุปกรณ์ไฟฟ้า

- 4.1 ไฟเตือนและมาตรวัดต่างๆ บนแผงหน้าปัด
- 4.2 การปรับและการพับเก็บกระจกมองข้างไฟฟ้า (ถ้ามี)
- 4.3 กระจกประตูไฟฟ้าและระบบกันกระแทกหนีบ ด้านคนขับ (ถ้ามี)
- 4.4 สวิตช์ปิด ESC และ TCS (ถ้ามี)
- 4.5 สวิตช์ปิดระบบดับเครื่องยนต์อัตโนมัติ (ISS) (ถ้ามี)
- 4.6 ไฟเดย์ไลท์ (ถ้ามี)
- 4.7 ไฟหรี
- 4.8 ไฟหน้า
- 4.9 สวิตช์ปรับระดับไฟหน้า (ถ้ามี)
- 4.10 ไฟตัดหมอกหน้า (ถ้ามี)
- 4.11 ไฟเลี้ยวและไฟฉุกเฉิน
- 4.12 ไฟท้ายและไฟส่องป้ายทะเบียน
- 4.13 ไฟเบรกและไฟเบรกดวงที่ 3
- 4.14 ไฟถอยหลัง
- 4.15 ระบบปิดน้ำฝนและฉีดน้ำล้างกระจก
- 4.16 แตร
- 4.17 สวิตช์หลักระบบควบคุมความเร็วอัตโนมัติ (ถ้ามี)
- 4.18 การตั้งค่าระบบแจ้งเตือนการตรวจเช็คตามระยะ
- 4.19 การใช้งานและการตั้งค่าแผงหน้าปัดแบบ MID (ถ้ามี)
- 4.20 เครื่องเล่นวิทยุ จอแสดงผล ลำโพงและรีโมทควบคุม บนพวงมาลัย (ถ้ามี)
- 4.21 กล้องมองภาพด้านหลัง (ถ้ามี)
- 4.22 ระบบปรับอากาศแบบแมนนวลหรือแบบอัตโนมัติ (ถ้ามี)
- 4.23 ระบบไล่ฝ้าด้านหน้าและด้านหลัง (ถ้ามี)
- 4.24 สวิตช์ขับเคลื่อน 4 ล้อ และสวิตช์ล็อกเฟืองท้าย ด้านหลัง (ถ้ามี)
- 4.25 ช่องจ่ายไฟอุปกรณ์เสริมและช่องจ่ายไฟ USB
- 4.26 สวิตช์และระบบเซนเซอร์ช่วยจอดรถยนต์ (Parking Aid System) (ถ้ามี)
- 4.27 สวิตช์ระบบควบคุมความเร็วขณะลงทางลาดชัน (HDC) (ถ้ามี)
- 4.28 สวิตช์โหมด Rough Terrain (ถ้ามี)
- 4.29 สวิตช์เปิด-ปิดถุงลม SRS ด้านผู้โดยสาร (ถ้ามี)
- 4.30 ระบบไฟอ่านแผนที่ ไฟโนเก็ง และการห้วงเวลา
- 4.31 ระบบล็อก-ปลดล็อกประตูและรีโมท (ถ้ามี)
- 4.32 ระบบสตาร์ทเครื่องยนต์
- 4.33 รอบเดินเบาและการเร่งรอบเครื่องยนต์
- 4.34 พิวส์ที่กล่องฟิวส์คอนโซลหน้าด้านขวา

รายการตรวจสอบสภาพก่อนส่งมอบรถใหม่

5. การตรวจสอบใต้ท้องรถ และการรั่วซึม

- 5.1 เครื่องยนต์
- 5.2 ระบบพวงมาลัยเพาเวอร์
- 5.3 ระบบหล่อเย็นเครื่องยนต์
- 5.4 ระบบคลัตช์ (รุ่นเกียร์ธรรมดา)
- 5.5 เกียร์ธรรมดา เกียร์อัตโนมัติและเกียร์สโลว์ (ถ้ามี)
- 5.6 เฟืองท้ายลูกหลังและลูกหน้า (ถ้ามี)
- 5.7 การยึดแน่นของท่อไอเสีย
- 5.8 ระบบน้ำมันเชื้อเพลิง
- 5.9 ระบบเบรก
- 5.10 การเสียดสีของสายไฟและท่อทางต่างๆ
- 5.11 ความเสียหาย การหลวมคลอน หรือการคลายตัวของโบลต์และนอตต่างๆ

6. ความสะอาดโดยทั่วไป

ภายนอกตัวรถ

- 6.1 ตัวถังรถและกระเบาะ
- 6.2 ห้องเครื่องยนต์
- 6.3 ล้อและยาง

ภายในตัวรถ

- 6.4 แผงคอนโซล
- 6.5 เบาะนั่ง
- 6.6 แผงด้านข้าง ด้านหลังและหลังคา
- 6.7 พื้นห้องโดยสาร

ข้าพเจ้าขอรับรองว่ารายการด้านบนได้รับการตรวจสอบ
ความถูกต้องของการติดตั้ง, ปรับแต่งและทดสอบการ
ทำงานเป็นที่เรียบร้อยแล้ว

(...../...../.....)

เจ้าหน้าที่ตรวจสอบคุณภาพก่อนการส่งมอบ

ข้าพเจ้าขอรับรองว่ารถคันนี้ได้ผ่านการเตรียมการเพื่อ
ส่งมอบลูกค้า และเอกสารทั้งหมดได้รับการจัดเตรียมเป็นที่
เรียบร้อยแล้ว

(...../...../.....)

ที่ปรึกษาการขาย

สัญลักษณ์ที่ใช้ในคู่มือเล่มนี้



กรณีอันตราย

- การไม่ปฏิบัติตามคำแนะนำที่ระบุเป็นสัญลักษณ์นี้ อาจทำให้ท่านหรือบุคคลอื่นได้รับบาดเจ็บหรือเสียชีวิตได้



คำเตือน

- การไม่ปฏิบัติตามคำแนะนำที่ระบุเป็นสัญลักษณ์นี้ อาจทำให้เกิดไฟไหม้ภายในตัวรถ ซึ่งจะ让您หรือบุคคลอื่นได้รับบาดเจ็บหรือเสียชีวิตได้



ข้อควรระวัง

- การไม่ปฏิบัติตามคำแนะนำที่ระบุเป็นสัญลักษณ์นี้ อาจทำให้เกิดการบาดเจ็บหรืออุบัติเหตุได้



คำแนะนำ

- การไม่ปฏิบัติตามคำแนะนำที่ระบุเป็นสัญลักษณ์นี้ อาจทำให้เกิดความผิดปกติหรือความเสียหายกับตัวรถได้



ข้อสังเกต

- สัญลักษณ์นี้จะระบุข้อมูลที่ท่านจำเป็นต้องรู้
- สัญลักษณ์นี้จะระบุข้อมูลที่เป็นประโยชน์สำหรับการใช้งานรถ

หมายเหตุ

- เนื่องจากความแตกต่างในข้อกำหนดของรถในแต่ละรุ่น รูปที่ใช้ในการอธิบายในคู่มือนี้ อาจไม่ตรงกับรถของท่าน
- ข้อความของคู่มือนี้อาจแตกต่างเล็กน้อยจากรถของท่าน เนื่องจากการเปลี่ยนแปลงข้อกำหนดหรือการปรับปรุงอื่นๆ ที่มีในภายหลัง
- อุปกรณ์ที่กล่าวถึงในคู่มือนี้อาจไม่ได้ติดตั้ง ขึ้นอยู่กับข้อกำหนดของรถในแต่ละรุ่น โปรดตรวจสอบข้อกำหนดของรถของท่านและอ่านคู่มือนี้
- กรณีการอ้างอิงเลขหน้า หมวด S เช่น S-10 หมายถึง อ้างอิงข้อมูลหน้า S-10 ซึ่งอยู่ใน “คู่มือระบบช่วยเหลือผู้ขับขี่ขั้นสูง ADAS” สำหรับรุ่นที่มีเท่านั้น

คำนำ

หนังสือคู่มือเล่มนี้จัดพิมพ์ขึ้นเพื่อให้ท่านเข้าใจวิธีการใช้และการตรวจบำรุงรักษารถยนต์อีซูซุ รุ่น “ทีเอฟอาร์, TFR (4 x 2) และ ทีเอฟเอส, TFS (4 x 4)” อย่างถูกต้อง บริษัทฯ หวังว่าท่านคงปฏิบัติตามคำแนะนำที่ให้ไว้อย่างสม่ำเสมอ ทั้งนี้เพื่อรักษาารถของท่านให้มีอายุการใช้งานยืนนาน ประหยัดน้ำมันเชื้อเพลิง และประหยัดค่าใช้จ่ายในการซ่อม

เพื่อให้รถของท่านใช้งานได้ดีและไม่ต้องเสียค่าซ่อมบ่อยๆ โปรดใช้แต่อะไหล่แท้ของอีซูซุ เมื่อท่านต้องการบำรุงรักษารถตามระยะที่กำหนดหรือตรวจซ่อมชิ้นส่วนที่ชำรุด กรุณานำรถของท่านเข้ารับบริการที่ศูนย์บริการมาตรฐานอีซูซุ ซึ่งมีอยู่ทั่วประเทศของประเทศไทย เรายินดีบริการท่านด้วยความเต็มใจเสมอ

บริษัทฯ ขอขอบคุณที่ท่านมอบความไว้วางใจให้รถยนต์อีซูซุ ได้รับใช้ท่าน และหวังเป็นอย่างยิ่งว่า รถยนต์อีซูซุ คงจะเพิ่มพูนผลกำไรและความสะดวกสบายให้กับท่าน

อุปกรณ์พิเศษเป็นอุปกรณ์ที่มีได้ติดตั้งไว้ในรถยนต์อีซูซุรุ่นมาตรฐาน (รุ่นแอสตันดาร์ด) ที่จำหน่ายให้แก่ท่าน หากท่านต้องการสั่งติดตั้งอุปกรณ์พิเศษต่างๆ โปรดติดต่อบริษัทฯ หรือศูนย์บริการมาตรฐานอีซูซุทุกแห่ง

บริษัท ตรีเพชรอีซูซุเซลส์ จำกัด

บริษัทขอสงวนสิทธิ์ในการเปลี่ยนแปลงรายละเอียดต่างๆ โดยไม่ต้องแจ้งให้ทราบล่วงหน้า

สารบัญ

สารบัญรูปภาพ	0
อุปกรณ์ภายในรถ.....	0-2
อุปกรณ์ภายนอกรถ	0-6
รายการไฟเตือน	0-7
ป้ายคำเตือน/ข้อควรระวังในรถของท่าน	0-34
ข้อมูลตัวรถ	1
หมายเลขตัวถัง (VIN) และหมายเลขเครื่องยนต์.....	1-2
ข้อมูลที่สำคัญ.....	2
ก่อนเริ่มต้นขับรถ	2-2
เข็มขัดนิรภัยแบบดึงกลับอัตโนมัติของเบาะด้านหน้าและระบบถุงลม SRS.....	2-20
เมื่อมีเด็กเล็กโดยสารไปด้วย	2-25
การขับรถ	2-28
ระบบมายด์ไฮบริด	2-45
การขับออฟโรด	2-47
รุ่นเกียร์อัตโนมัติ	2-48
รุ่นขับเคลื่อน 4 ล้อ (4WD).....	2-53
การหยุดและจอดรถ	2-56
ข้อควรระวังในการขับรถในภูมิภาคที่มีอากาศร้อน	2-62
การใช้อย่างปลอดภัย	2-63
มาตรการป้องกันรถเสี้ยว	2-66
เมื่อนำรถเข้ารับบริการที่ศูนย์บริการมาตรฐานอิชูซุ.....	2-70
ตัวกรองอนุภาคดีเซล (DPD).....	2-73
การเก็บบันทึกข้อมูลต่างๆ ของรถ	2-75
ก่อนการขับรถและการปรับตั้ง	3
กุญแจ.....	3-2
กุญแจแบบมีชิปส่งสัญญาณของอิโมไบล์เซอร์	3-4
ระบบป้องกันการโจรกรรม.....	3-7
ระบบรีโมท	3-9
ระบบกุญแจ ISUZU GENIUS ENTRY	3-14
ประตู.....	3-23

การเปิดและปิดแผงบานแค็บ (รุ่น 2 ประตู).....	3-35
ฝาท้าย.....	3-36
การเข้าและออกจากตัวรถ.....	3-38
กระจกไฟฟ้า.....	3-39
กระจกประตูแบบปรับด้วยตนเอง.....	3-42
ฝาปิดช่องเติมน้ำมันเชื้อเพลิง.....	3-43
เบาะนั่ง.....	3-46
การปรับพวงมาลัย.....	3-56
กระจก.....	3-56
เข็มขัดนิรภัย.....	3-59
ที่นั่งนิรภัยสำหรับเด็ก (CRS).....	3-69
เข็มขัดนิรภัยแบบดึงกลับอัตโนมัติของเบาะหน้าและระบบถุงลม SRS.....	3-85
สวิทช์เปิด-ปิดระบบถุงลม SRS ด้านผู้โดยสาร.....	3-104
การควบคุมและแผงหน้าปัด.....	4
การสตาร์ทเครื่องยนต์.....	4-2
การดับเครื่องยนต์.....	4-7
การอ่านค่าบนแผงหน้าปัด.....	4-9
มาตรวัดรอบเครื่องยนต์.....	4-11
มาตรวัดความเร็วรถ.....	4-12
มาตรวัดระยะทางและมาตรวัดเดินทาง.....	4-13
เกจวัดอุณหภูมิน้ำหล่อเย็นของเครื่องยนต์.....	4-14
เกจน้ำมันเชื้อเพลิง.....	4-15
แผนผังไฟเตือนต่าง ๆ.....	4-17
การปรับความสว่างของจอแสดงผลในมาตรวัดส่วนกลาง.....	4-22
หน้าจอแสดงข้อมูลอเนกประสงค์ (MID).....	4-23
หน้าจอ LCD.....	4-47
การตั้งค่าหน้าจอวิทยุ.....	4-58
ไฟแจ้งเตือนเหนือคอนโซล (ถ้ามี).....	4-66
ไฟเตือนต่างๆ.....	4-67
เสียงเตือน.....	4-120
ปุ่มสตาร์ท/ดับเครื่องยนต์ (รุ่นที่มีระบบกุญแจ ISUZU GENIUS ENTRY).....	4-125
สวิทช์กุญแจ (รุ่นที่ไม่มีระบบกุญแจ ISUZU GENIUS ENTRY).....	4-128

สวิตช์ควบคุมไฟรวม.....	4-129
สวิตช์ปรับระดับไฟหน้า.....	4-138
สวิตช์ไฟตัดหมอกด้านหน้า.....	4-139
สวิตช์ไฟฉุกเฉิน.....	4-140
สวิตช์ล็อกเฟืองท้ายด้านหลัง (ถ้ามี).....	4-141
สวิตช์ Rough Terrain Mode.....	4-144
สวิตช์ที่บิดน้ำฝนและที่ฉีดน้ำล้างกระจก.....	4-147
ปุ่มแตร.....	4-153
สวิตช์ปรับกระจกมองข้าง.....	4-154
สวิตช์พับเก็บกระจกมองข้าง.....	4-155
สวิตช์ไล่ฝ้ากระจกหลัง.....	4-156
แป้นเหยียบ.....	4-156
เบรกมือ.....	4-158
เกียร์ธรรมดา.....	4-159
เกียร์อัตโนมัติ.....	4-160
ระบบควบคุมความเร็วอัตโนมัติ.....	4-169
ระบบเบรกป้องกันล้อล็อก (ABS).....	4-174
ระบบอิเล็กทรอนิกส์กระจายแรงเบรก (EBD).....	4-178
ระบบควบคุมการทรงตัว (ESC) (ถ้ามี).....	4-179
ระบบเสริมแรงเบรก.....	4-185
สัญญาณไฟเบรกฉุกเฉิน (ESS).....	4-186
ระบบช่วยออกตัวบนทางลาดชัน (HSA) (ถ้ามี).....	4-187
ระบบควบคุมความเร็วขณะลงทางลาดชัน (HDC) (ถ้ามี).....	4-189
ระบบเบรกอัตโนมัติหลังการเกิดอุบัติเหตุ (MCB).....	4-193
ระบบดับเครื่องยนต์อัตโนมัติ (ISS) (ถ้ามี).....	4-194
รุ่นขับเคลื่อน 4 ล้อ (4WD).....	4-201
ตัวกรองอนุภาคดีเซล (DPD).....	4-209
สิ่งอำนวยความสะดวกต่างๆ.....	5
ช่องปลั๊กอลมแอร์.....	5-2
เครื่องปรับอากาศแบบอัตโนมัติ.....	5-4
เครื่องปรับอากาศแบบแมนนวล.....	5-14
ไฟภายในห้องโดยสาร.....	5-20

แผงคอนโซลเหนือศีรษะ.....	5-23
ที่บังแดด	5-24
ช่องเสียบเอกสาร.....	5-24
กระจกส่องหน้า	5-25
ช่องจ่ายไฟอุปกรณ์เสริม.....	5-25
ช่องจ่ายไฟ USB (ถ้ามี).....	5-27
ช่องวางของขนาดเล็ก.....	5-29
ช่องวางของขนาดเล็ก (ด้านผู้โดยสาร).....	5-30
ช่องเก็บของ	5-31
ถาดวางของด้านบนแผงคอนโซล.....	5-32
ช่องวางของขนาดเล็ก (ด้านบนแผงคอนโซล).....	5-32
ช่องวางของขนาดเล็ก (ด้านคนขับ).....	5-33
กล่องคอนโซลกลาง.....	5-34
ที่วางแก้ว	5-35
ที่วางแก้วและช่องวางของขนาดเล็ก.....	5-36
ที่วางขวดน้ำ และช่องวางของขนาดเล็ก (ประตูหน้าและหลัง).....	5-37
ราวจับ.....	5-38
ที่แขวนเสื้อ	5-39
ตะขอ	5-39
เสาอากาศ.....	5-40
รีโมทควบคุมบนพวงมาลัย (ถ้ามี).....	5-41
กล้องมองหลัง (ถ้ามี).....	5-41
การบริการและการบำรุงรักษา	6
ข้อควรระวังในการตรวจสอบและปรับตั้ง	6-2
การทิ้งชิ้นส่วน น้ำมัน และของเหลวต่างๆ.....	6-5
น้ำมันและจาระบีแท้ของอีซูซุ.....	6-5
เครื่องมือต่างๆ	6-6
ฝากระโปรงหน้า.....	6-8
การตรวจสอบประจำวัน (การตรวจสอบก่อนใช้งาน).....	6-11
การตรวจสอบชิ้นส่วนที่ทำงานผิดปกติในระหว่างการใช้งานก่อนหน้า.....	6-13
สภาพเครื่องยนต์	6-13
น้ำมันเครื่อง.....	6-15

น้ำหล่อเย็นของเครื่องยนต์.....	6-43
การดูแลรักษาหม้อน้ำและอินเตอร์คูลเลอร์.....	6-48
สายพานพัดลม / สายพานคอมเพรสเซอร์แอร์ / สายพานเครื่องยนต์ / สายพานคอมเพรสเซอร์เครื่องทำความเย็น / สายพานระบบไฮบริด	6-50
กรองอากาศ.....	6-55
กรองน้ำมันเชื้อเพลิง.....	6-57
ตัวกรองอนุภาคดีเซล (DPD).....	6-59
เบรก	6-60
สายอ่อนเบรกและแป็บเบรก.....	6-64
เบรกมือ.....	6-65
ล้อและยาง	6-66
การสลัดยาง	6-74
ยางอะไหล่.....	6-75
การขึ้นแม่แรง	6-80
การเปลี่ยนยาง	6-85
น้ำมันคลัตช์ (รุ่นเกียร์ธรรมดา).....	6-95
น้ำมันเกียร์อัตโนมัติ (รุ่นเกียร์อัตโนมัติ).....	6-96
พวงมาลัย.....	6-97
น้ำมันพวงมาลัยเพาเวอร์.....	6-98
น้ำล้างกระจกหน้า.....	6-99
ใบปัดน้ำฝน.....	6-100
ไฟส่องสว่าง.....	6-107
การใช้งานแบตเตอรี่.....	6-118
ระบบปรับอากาศ.....	6-127
การดูแลรักษาอุปกรณ์ภายนอก.....	6-128
การดูแลรักษาอุปกรณ์ภายใน.....	6-133
การตรวจสอบและการบำรุงรักษา.....	6-138
ของเหลว สารหล่อลื่น และน้ำมันดีเซลที่แนะนำ.....	6-143

ในกรณีฉุกเฉิน 7

การแก้ปัญหา.....	7-2
เมื่อกุญแจไฟฟ้าแบตเตอรี่ไฟอ่อน.....	7-7
การดับเครื่องยนต์ในกรณีฉุกเฉิน (รุ่นที่มีระบบกุญแจ ISUZU GENIUS ENTRY).....	7-9

การสตาร์ทเครื่องยนต์ในกรณีฉุกเฉิน (รุ่นที่มีระบบกุญแจ ISUZU GENIUS ENTRY).....	7-10
เมื่อรถเสียระหว่างการขับรถ	7-11
เมื่อยางแบน	7-12
เมื่อเครื่องยนต์ดับระหว่างการขับรถ.....	7-13
เมื่อเครื่องยนต์ดับและไม่สามารถสตาร์ทใหม่ได้	7-14
เมื่อเบรกไม่ทำงาน	7-14
เมื่อแบตเตอรี่ไฟอ่อน	7-15
เมื่อน้ำมันเชื้อเพลิงหมด	7-17
เมื่อไฟเตือนไฟชาร์จติดขึ้นมา	7-19
เมื่อไฟเตือนแรงดันน้ำมันเครื่องติดขึ้นมา	7-19
เมื่อไฟเตือนติดขึ้นมา	7-20
เมื่อเครื่องยนต์มีความร้อนสูงเกิน	7-21
เมื่อหลอดไฟไม่ติด	7-23
การเปลี่ยนฟิวส์และรีเลย์	7-23
เมื่อขับรถบนถนนที่ขรุขระ	7-26
การลากจูง.....	7-27
ข้อมูลและข้อกำหนดที่สำคัญ.....	8
เครื่องยนต์รุ่น 4JJ3-TCX.....	8-2
เครื่องยนต์รุ่น RZ4E-TC	8-3
เกียร์ธรรมดารุ่น MVL6S.....	8-4
เกียร์ธรรมดารุ่น MVL6Y.....	8-4
เกียร์อัตโนมัติรุ่น AWR6B45.....	8-5
เกียร์สไลว์.....	8-5
รุ่น TFR87.....	8-6
รุ่น TFR40.....	8-9
รุ่น TFS40.....	8-12
รายชื่อศูนย์บริการมาตรฐานอีซูซุ	9

อุปกรณ์ภายในรถ

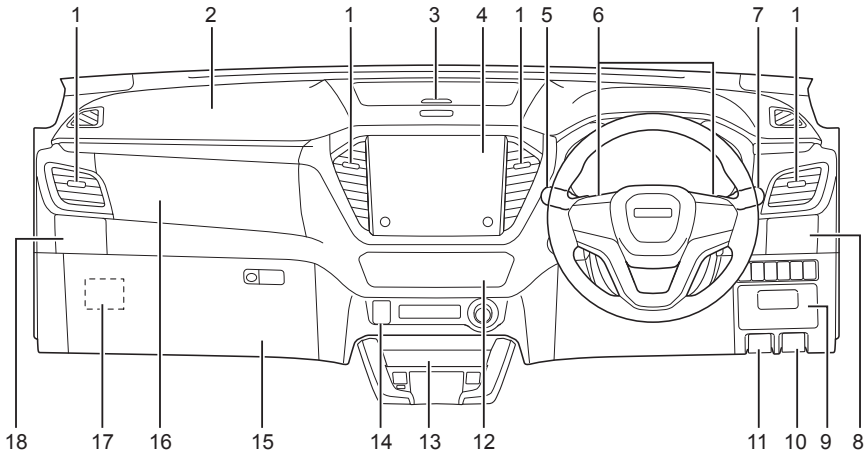

หมายเลข	อุปกรณ์	อ้างอิงหน้า
1	แถบควบคุมทิศทางไหลของลม	5-3
2	ถุงลม SRS ด้านผู้โดยสาร	3-85
3	ช่องวางของขนาดเล็ก (ด้านบนแผงคอนโซล)	5-32
	ถาดวางของด้านบนแผงคอนโซล	5-32
4	ชุดเครื่องเสียง	-
5	สวิตช์ที่ปิดน้ำฝนและที่ฉีดน้ำล้างกระจกหน้า	4-147
6	สวิตช์เปลี่ยนเกียร์ที่พวงมาลัย (รุ่นเกียร์อัตโนมัติ)	4-161
7	สวิตช์ไฟรวม	4-129
8	ที่วางแก้วและช่องวางของขนาดเล็ก (ด้านคนขับ)	5-36
9	ช่องวางของขนาดเล็ก (ด้านคนขับ)	5-33
	กล่องฟิวส์	7-23

หมายเลข	อุปกรณ์	อ้างอิงหน้า
10	ที่เปิดฝาปิดถังน้ำมัน	3-44
11	คันปัดคล็อกฝากระโปรงหน้า	6-8
12	เครื่องปรับอากาศแบบอัตโนมัติ	5-4
	เครื่องปรับอากาศแบบแมนนวล	5-14
13	ช่องวางของขนาดเล็ก (ด้านล่างของส่วนกลางของแผงคอนโซล)	5-29
14	ช่องจ่ายไฟอุปกรณ์เสริม	5-25
15	ช่องเก็บของ	5-31
16	ช่องวางของขนาดเล็ก (ด้านผู้โดยสาร)	5-30
17	สวิตช์เปิด-ปิดถุงลม SRS ด้านผู้โดยสาร	3-104
18	ที่วางแก้วและช่องวางของขนาดเล็ก (ด้านผู้โดยสาร)	5-36

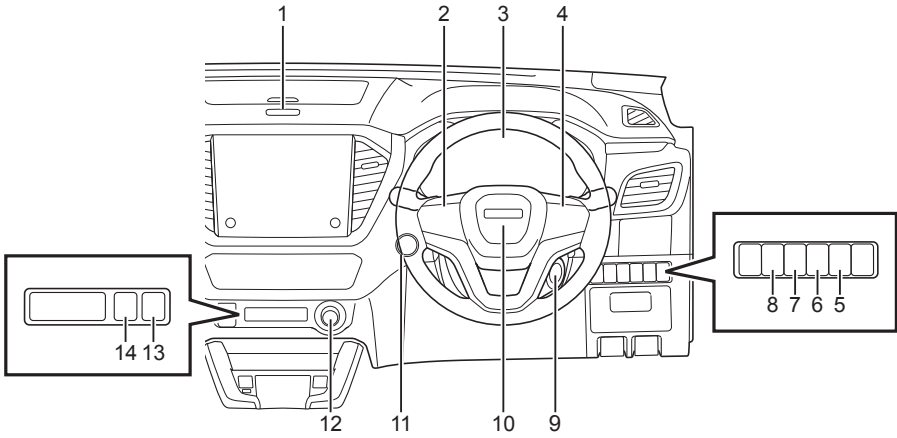

หมายเลข	อุปกรณ์	อ้างอิงหน้า	หมายเลข	อุปกรณ์	อ้างอิงหน้า
1	สวิตช์ไฟกุญเงิน	4-140	8	สวิตช์ปีดระบบดับเครื่องยนต์อัตโนมัติ (ISS)	4-196
2	รีโมทควบคุมบนพวงมาลัย (ถ้ามี)	5-41	9	สวิตช์กุญแจ (รุ่นที่ไม่มีระบบกุญแจ ISUZU GENIUS ENTRY)	4-128
3	แผงหน้าปัด ไฟเตือนและไฟแจ้งเตือนการทำงาน	4-9 4-17	10	ปุ่มมาตร ถุงลม SRS ด้านคนขับ	4-153 3-85
4	สวิตช์ระบบควบคุมความเร็วอัตโนมัติแบบแปรผัน (ACC)	S-76	11	ปุ่มสตาร์ท/ดับเครื่องยนต์ (รุ่นที่มีระบบกุญแจ ISUZU GENIUS ENTRY)	4-125
	สวิตช์ระบบควบคุมความเร็วอัตโนมัติ	4-169		12	สวิตช์ขับเคลื่อน 4 ล้อ
	สวิตช์ควบคุม MID	4-23	13	สวิตช์ระบบควบคุมความเร็วขณะลงทางลาดชัน (HDC)	4-189
5	สวิตช์ปรับระดับไฟหน้า	4-138		สวิตช์ Rough Terrain Mode	4-144
6	สวิตช์ปีดระบบ ESC	4-181	14	สวิตช์ล็อกเฟืองท้ายด้านหลัง	4-141
7	สวิตช์ DPD	4-213 4-216			

คอนโซลกลาง

รุ่นเกียร์ธรรมดา

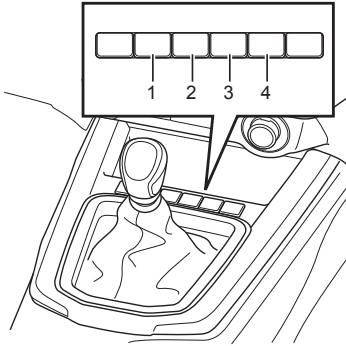

รุ่นเกียร์อัตโนมัติ

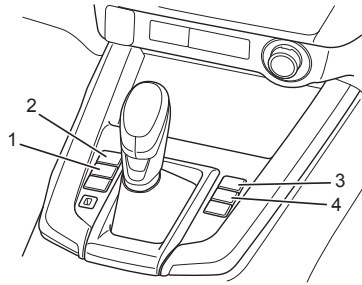

หมายเลข	อุปกรณ์	อ้างอิงหน้า
1	สวิตช์ปิดระบบเซนเซอร์ช่วยจอดรถยนต์	S-38
2	สวิตช์ระบบควบคุมความเร็วขณะลงทางลาดชัน (HDC)	4-189
3	สวิตช์ Rough Terrain Mode	4-144
4	สวิตช์ล็อกเฟืองท้ายด้านหลัง	4-141

ประตูด้านคนขับ

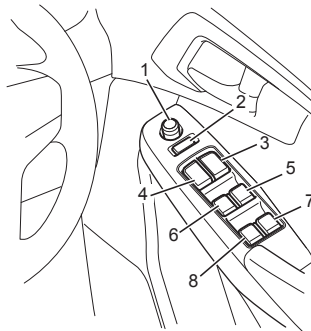

หมายเลข	อุปกรณ์	อ้างอิงหน้า	หมายเลข	อุปกรณ์	อ้างอิงหน้า
1	สวิตช์ปรับกระจกมองข้าง	4-154	5	สวิตช์กระจกไฟฟ้า (ด้านผู้ขับขี่)	3-41
2	สวิตช์พับเก็บกระจกมองข้าง	4-155	6	สวิตช์กระจกไฟฟ้า (ด้านผู้โดยสาร)	3-40
3	สวิตช์เซ็นทรัลล็อก	3-28	7	สวิตช์กระจกไฟฟ้า (ด้านขวาหลัง)	3-40
4	สวิตช์ล็อกกระจกไฟฟ้า	3-42	8	สวิตช์กระจกไฟฟ้า (ด้านซ้ายหลัง)	3-40

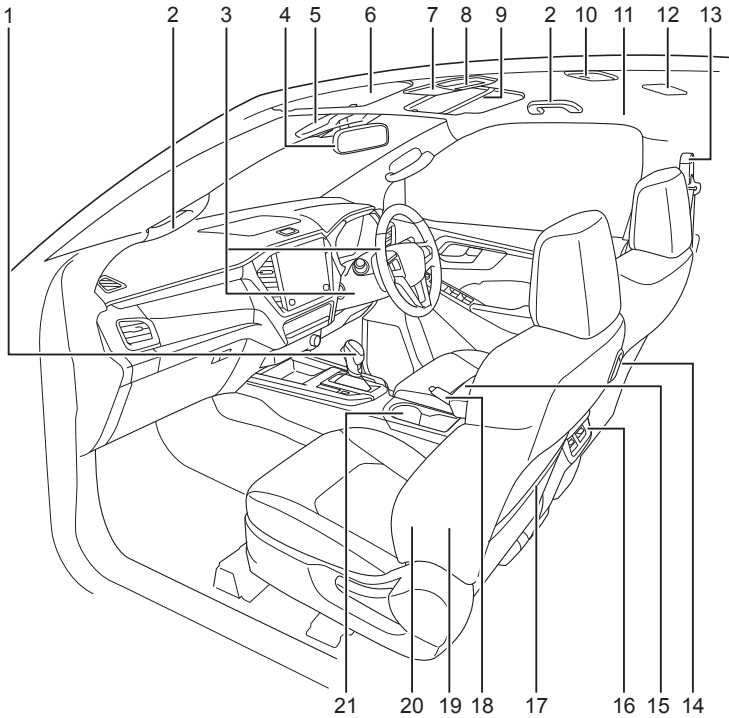

หมายเลข	อุปกรณ์	อ้างอิงหน้า
1	คันเกียร์ (รุ่นเกียร์อัตโนมัติ)	4-159
	คันเกียร์ (รุ่นเกียร์ธรรมดา)	4-160
2	ราวจับ	3-38 5-38
3	ที่ปรับพวงมาลัย	3-56
4	กระจกมองหลัง	3-56
5	กล่องหน้าคู่	S-39
6	ที่บังแดด	5-24
7	แผงคอนโซลเหนือศีรษะ	5-23
8	ไฟอ่านแผนที่	5-21
9	ช่องเสียบเอกสาร	5-24
10	ไฟภายในห้องโดยสาร	5-20

หมายเลข	อุปกรณ์	อ้างอิงหน้า
11	ม่านดูลงม	3-90
12	ลำโพงบนหลังคา	-
13	เข็มขัดนิรภัย	3-59
14	ตะขอ	5-39
15	กล่องคอนโซลกลาง	5-34
16	ช่องจ่ายไฟ USB	5-27
17	ช่องวางของขนาดเล็ก	5-29
18	คันเบรกมือ	4-158
19	ถุงลมด้านข้าง	3-90
20	เบาะนั่ง	3-46
21	ที่วางแก้ว	5-35

อุปกรณ์ภายนอก

รุ่นไฟหน้าแบบ LED

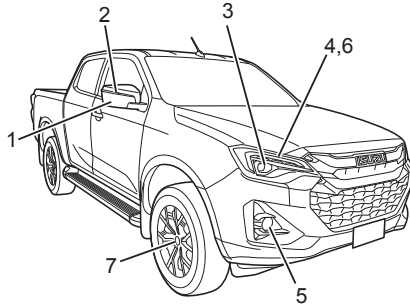

รุ่นไฟหน้าแบบฮาโลเจน

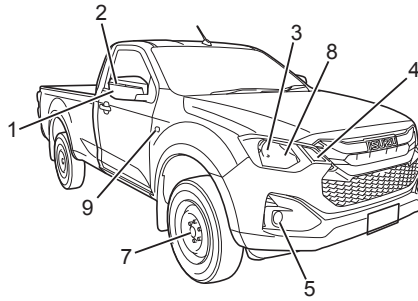











หมายเลข	อุปกรณ์	อ้างอิงหน้า
1	กระจกมองข้าง	3-58
2	ไฟเลี้ยว (แบบติดตั้งที่กระจกมองข้าง)	6-107
3	ไฟหน้า	6-107
4	ไฟเลี้ยว	6-107
5	ไฟตัดหมอก	6-107













หมายเลข	อุปกรณ์	อ้างอิงหน้า
6	ไฟหรี่ / ไฟเดย์ไลท์	6-107
7	ยาง	6-66
8	ไฟหรี่	6-107
9	ไฟเลี้ยว (แบบติดตั้งที่แก้มหน้า)	6-107

รายการไฟเตือน















แผงหน้าปัด











ไฟเตือน

ชื่อ	สัญลักษณ์	สี	หน้า
ไฟเตือนเข็มขัดนิรภัยเบาะนั่งด้านหน้า		สีแดง	4-67
ไฟเตือนเข็มขัดนิรภัยเบาะนั่งตอนที่ 2 (รุ่นที่มีหน้าจอ MID)		สีแดง	4-68
ไฟเตือนเข็มขัดนิรภัยเบาะนั่งตอนที่ 2 (รุ่นที่มีหน้าจอ LCD)		สีแดง	4-69
ไฟเตือนถุงลม SRS		สีแดง	4-70
ไฟเตือนระบบเบรก		สีแดง	4-71
ไฟเตือนเบรกมือ		สีแดง	4-72
ไฟเตือนระบบเบรก ABS		สีเหลือง	4-73
ไฟเตือน ESC		สีเหลือง	4-74
ไฟเตือนแรงดันน้ำมันเครื่อง		สีแดง	4-75
ไฟเตือนน้ำมันเครื่องเสื่อมสภาพ		สีเหลือง	4-76
ไฟเตือนเครื่องยนต์มีความร้อนสูงเกิน (รุ่นที่มีหน้าจอ LCD)		สีแดง	4-77
ไฟเตือนไฟชาร์จ		สีแดง	4-81
ไฟเตือนตรวจสอบเครื่องยนต์/ ไฟเตือนเครื่องยนต์ทำงานผิดปกติ (MIL)		สีเหลือง	4-82

ชื่อ	สัญลักษณ์	สี	หน้า
ไฟเตือนนำรถเข้ารับบริการ (SVS)		สีเหลือง	4-83
ไฟเตือนกรองดักน้ำ		สีเหลือง	4-84
ไฟเตือนกรองน้ำมันเชื้อเพลิง		สีเหลือง	4-84
ไฟเตือนตรวจสอบระบบเกียร์		สีเหลือง	4-85
ไฟเตือนอุณหภูมิน้ำมันเกียร์อัตโนมัติ		สีแดง	4-85
ไฟเตือนตรวจสอบระบบขับเคลื่อน 4 ล้อ		สีแดง	4-86
ไฟเตือนน้ำมันเชื้อเพลิงต่ำ		สีเหลือง	4-87
ไฟเตือนระบบมาดไฮบริดผิดปกติ		สีแดง	4-88
ไฟเตือนไฟหน้าแบบ LED		สีเหลือง	4-89
ไฟเตือนหลัก		สีเหลือง	4-90
ไฟเตือนประตูเปิดอยู่		สีแดง	4-91
ไฟเตือนระบบกุญแจ ISUZU GENIUS ENTRY		สีแดง	4-92
ไฟเตือนระบบล็อกเฟืองท้ายด้านหลังผิดปกติ		สีเหลือง	4-92



ไฟแจ้งเตือนการทำงาน

ชื่อ	สัญลักษณ์	สี	หน้า
ไฟเตือนไฟเลี้ยว - ซ้าย		สีเขียว	4-93
ไฟเตือนไฟเลี้ยว - ขวา		สีเขียว	4-93
ไฟเตือนไฟส่องสว่าง		สีเขียว	4-93
ไฟเตือนไฟสูง		สีน้ำเงิน	4-94
ไฟเตือนระบบป้องกันการโจรกรรม		สีแดง	4-94
ไฟเตือนไฟตัดหมอกด้านหน้า		สีเขียว	4-94
ไฟเตือนระบบล็อกเฟืองท้ายด้านหลัง		สีเขียว	4-94
ไฟเตือนปิดระบบ TCS		สีเหลือง	4-95
ไฟเตือนปิดระบบ ESC		สีเหลือง	4-96
ไฟเตือนปิดระบบช่วยเตือนมุมอับสายตา (BSM)		สีเหลือง	4-97
ไฟเตือนปิดระบบเซนเซอร์ช่วยจอดรถยนต์		สีเหลือง	4-98
ไฟเตือนระบบควบคุมความเร็วอัตโนมัติ		สีขาว / สีเขียว	4-99
ไฟเตือนระบบควบคุมความเร็วอัตโนมัติแบบแปรผัน (ถ้ามี)		สีขาว / สีเขียว	4-100
ไฟเตือนระบบจำกัดความเร็ว (ถ้ามี)		สีขาว / สีเขียว	4-100
ไฟเตือนการขับเคลื่อน 4 ล้อ		สีเขียว	4-101



ชื่อ	สัญลักษณ์	สี	หน้า
ไฟเตือนการขับเคลื่อน 4 ล้อ ความเร็วต่ำ		สีเขียว	4-101
ไฟเตือนระบบควบคุมความเร็วขณะลงทางลาดชัน (HDC)		สีเขียว	4-101
ไฟเตือนระบบดับเครื่องยนต์อัตโนมัติ (ISS)		สีเขียว	4-102
ไฟเตือนปิดระบบดับเครื่องยนต์อัตโนมัติ		สีเหลือง	4-103
ไฟเตือนไฟสูงอัตโนมัติ (ถ้ามี)		สีเขียว	4-104
ไฟเตือนปิดระบบเบรกฉุกเฉินอัตโนมัติ (ถ้ามี)		สีเหลือง	4-104
ไฟเตือนปิดระบบแจ้งเตือนออกนอกเลน (ถ้ามี)		สีเหลือง	4-105
ไฟเตือนปิดระบบ RCTB (ถ้ามี)		สีเหลือง	4-105
ไฟเตือน Rough Terrain Mode (ถ้ามี)		สีเขียว	4-105
ไฟเตือนการรีเจเนอเรชัน DPD		สีเหลือง	4-106
ไฟเตือนการชาร์จแบตเตอรี่ไฮบริด		สีเขียว	4-108

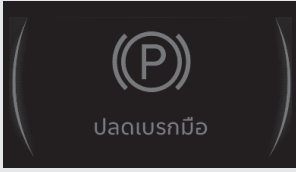
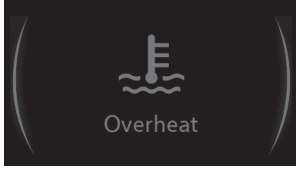
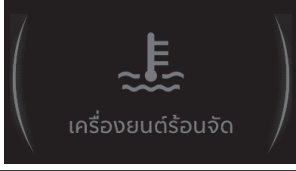
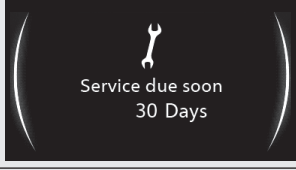

หน้าจอแสดงข้อมูลรถเนกประสงค์ (MID)

ไฟเตือน

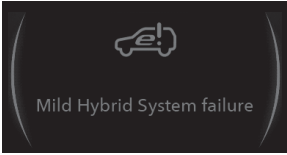
ข้อความ	ภาษา	หน้าจอแสดง	หน้าอ้างอิง
ปลดเบรกมือ	ภาษาอังกฤษ		4-72
	ภาษาไทย		
เครื่องยนต์ร้อนจัด	ภาษาอังกฤษ		4-77
	ภาษาไทย		
ใกล้ถึงกำหนดเข้ารับบริการ 30 วัน	ภาษาอังกฤษ		4-78
	ภาษาไทย		

ข้อความ	ภาษา	หน้าจอแสดง	หน้าอ้างอิง
รถท่านถึงกำหนด เข้าศูนย์บริการแล้ว	ภาษาอังกฤษ	 Service required	4-78
	ภาษาไทย	 รถท่านถึงกำหนดเข้าศูนย์บริการแล้ว	
อุณหภูมิภายนอกต่ำ	ภาษาอังกฤษ	 Outside temperature is low	4-86
	ภาษาไทย	 อุณหภูมิภายนอกต่ำ	
ระดับน้ำมันเชื้อเพลิงต่ำ	ภาษาอังกฤษ	 Low fuel	4-87
	ภาษาไทย	 ระดับน้ำมันเชื้อเพลิงต่ำ	

ข้อความ	ภาษา	หน้าจอแสดง	หน้าอ้างอิง
ระบบมายด์ไฮบริดผิดปกติ	ภาษาอังกฤษ		4-88
	ภาษาไทย		
ไฟหน้าด้านขวาผิดปกติ / ไฟหน้าด้านซ้ายผิดปกติ (รุ่นที่มีไฟหน้าแบบ LED)	ภาษาอังกฤษ		4-89
			
	ภาษาไทย		
			

ข้อความ	ภาษา	หน้าจอแสดง	หน้าอ้างอิง
ไฟท้ายด้านขวาผิดปกติ / ไฟท้ายด้านซ้ายผิดปกติ	ภาษาอังกฤษ	 RH Taillight failure	4-89
		 LH Taillight failure	
	ภาษาไทย	 ไฟท้ายด้านขวาผิดปกติ	
		 ไฟท้ายด้านซ้ายผิดปกติ	
ไฟแสดงสถานะผิดปกติ	ภาษาอังกฤษ	 Indicator light failure	4-90
	ภาษาไทย	 ไฟแสดงสถานะผิดปกติ	



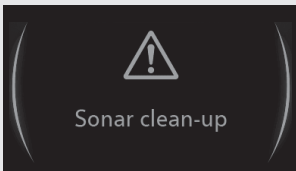
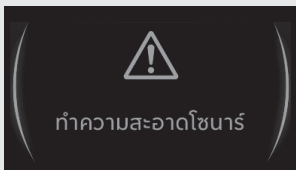



ข้อความ	ภาษา	หน้าจอแสดง	หน้าอ้างอิง
ประตูเปิด	ภาษาอังกฤษ		4-91
	ภาษาไทย		
เรดาร์ไม่พร้อมใช้งาน	ภาษาอังกฤษ		4-97
	ภาษาไทย		
ทำความสะอาดเรดาร์	ภาษาอังกฤษ		4-97
	ภาษาไทย		
เรดาร์ผิดปกติ	ภาษาอังกฤษ		4-98
	ภาษาไทย		

ข้อความ	ภาษา	หน้าจอแสดง	หน้าอ้างอิง
โซนาร์ไม่พร้อมใช้งาน	ภาษาอังกฤษ	 Sonar unavailable	4-98
	ภาษาไทย	 โซนาร์ไม่พร้อมใช้งาน	
ทำความสะอาดโซนาร์	ภาษาอังกฤษ	 Sonar clean-up	4-99
	ภาษาไทย	 ทำความสะอาดโซนาร์	
โซนาร์ผิดปกติ	ภาษาอังกฤษ	 Sonar failure	4-99
	ภาษาไทย	 โซนาร์ผิดปกติ	

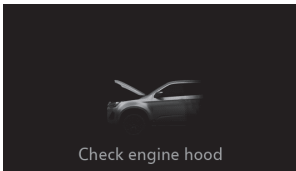



ข้อความ	ภาษา	หน้าจอแสดง	หน้าอ้างอิง
กล้องหน้าไม่พร้อมใช้งาน เนื่องจากอุณหภูมิไม่เหมาะสม (ถ้ามี)	ภาษาอังกฤษ	 <p>Front camera unavailable temperature</p>	S-48
	ภาษาไทย	 <p>กล้องหน้าไม่พร้อมใช้งาน เนื่องจากอุณหภูมิไม่เหมาะสม</p>	
กล้องหน้าไม่พร้อมใช้งาน (ถ้ามี)	ภาษาอังกฤษ	 <p>Front camera unavailable</p>	S-50
	ภาษาไทย	 <p>กล้องหน้าไม่พร้อมใช้งาน</p>	
กล้องหน้าไม่พร้อมใช้งาน กรุณาทำความสะอาดกระจกบัง ลมหน้า (ถ้ามี)	ภาษาอังกฤษ	 <p>Front camera unavailable clean windshield</p>	S-52
	ภาษาไทย	 <p>กล้องหน้าไม่พร้อมใช้งาน กรุณาทำความสะอาดกระจกบังลมหน้า</p>	

ข้อความ	ภาษา	หน้าจอแสดง	หน้าอ้างอิง
กล้องหน้าทำงานผิดปกติ โปรดนำรถเข้าศูนย์บริการ เพื่อตรวจสอบ	ภาษาอังกฤษ	 Front camera malfunction service required	S-54
	ภาษาไทย	 กล้องหน้าทำงานผิดปกติ โปรดนำรถเข้าศูนย์บริการเพื่อตรวจสอบ	
เบรก!	ภาษาอังกฤษ	 Brake!	S-58
	ภาษาไทย	 เบรก!	
ระบบเบรกอัตโนมัติ	ภาษาอังกฤษ	 Auto braking	S-59
	ภาษาไทย	 ระบบเบรกอัตโนมัติ	

ข้อความ	ภาษา	หน้าจอแสดง	หน้าอ้างอิง
ระบบเบรกอัตโนมัติทำงาน โปรดเหยียบเบรก	ภาษาอังกฤษ	 Auto brake activated. Apply brake.	S-59
	ภาษาไทย	 ระบบเบรกอัตโนมัติทำงาน โปรดเหยียบเบรก	
ใช้เป็นคันเร่งผิดวิธี!	ภาษาอังกฤษ	 Accelerator pedal misapplication!	S-71
	ภาษาไทย	 ใช้เป็นคันเร่ง ผิดวิธี!	
ระงับการทำงานของคันเร่งแล้ว	ภาษาอังกฤษ	 Acceleration suppressed.	S-71
	ภาษาไทย	 ระงับการทำงานของคันเร่งแล้ว	

ข้อความ	ภาษา	หน้าจอแสดง	หน้าอ้างอิง
ตรวจสอบฝากระโปรงหน้ารถ	ภาษาอังกฤษ	 Check engine hood	4-109
	ภาษาไทย	 ตรวจสอบฝากระโปรงหน้ารถ	
เตือนลิมปิดไฟหน้า	ภาษาอังกฤษ	 Switch off the lights	4-109
	ภาษาไทย	 เตือนลิมปิดไฟหน้า	
โปรดดึงกุญแจออก (รุ่นที่ไม่มีระบบกุญแจ ISUZU GENIUS ENTRY)	ภาษาอังกฤษ	 Collect your key	4-110
	ภาษาไทย	 โปรดดึงกุญแจออก	

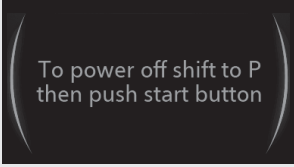
ข้อความ	ภาษา	หน้าจอแสดง	หน้าอ้างอิง
<p>ไม่พบกุญแจไฟฟ้า (รุ่นที่มีระบบกุญแจ ISUZU GENIUS ENTRY)</p>	ภาษาอังกฤษ		4-110
	ภาษาไทย		
<p>กดปุ่มสตาร์ทขณะ ขยับพวงมาลัย (รุ่นที่มีระบบกุญแจ ISUZU GENIUS ENTRY)</p>	ภาษาอังกฤษ		4-111
	ภาษาไทย		

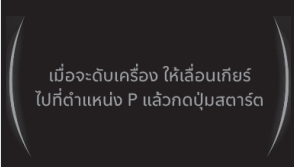
ข้อความ	ภาษา	หน้าจอแสดง	หน้าอ้างอิง
<p>เลื่อนคันเกียร์ไปที่ตำแหน่ง N / เลื่อนคันเกียร์ไปที่ตำแหน่ง P / เมื่อจะดับเครื่องยนต์ ให้เลื่อน เกียร์ไปที่ตำแหน่ง P แล้ว กดปุ่มสตาร์ท (รุ่นที่มีระบบ กุญแจ ISUZU GENIUS ENTRY)</p>	ภาษาอังกฤษ		4-112
			
			
	ภาษาไทย		
			
			





ข้อความ	ภาษา	หน้าจอแสดง	หน้าอ้างอิง
ปิดระบบไฟ (รุ่นที่มีระบบกุญแจ ISUZU GENIUS ENTRY)	ภาษาอังกฤษ	 <p>Turn off the power</p>	4-113
	ภาษาไทย	 <p>ปิดระบบไฟ</p>	
แบตเตอรี่กุญแจไฟฟ้าอ่อน (รุ่นที่มีระบบกุญแจ ISUZU GENIUS ENTRY)	ภาษาอังกฤษ	 <p>Low battery electronic key</p>	4-114
	ภาษาไทย	 <p>แบตเตอรี่กุญแจไฟฟ้าอ่อน</p>	
ตรวจสอบระบบกุญแจไฟฟ้า (รุ่นที่มีระบบกุญแจ ISUZU GENIUS ENTRY)	ภาษาอังกฤษ	 <p>Check system</p>	4-115
	ภาษาไทย	 <p>ตรวจสอบ ระบบกุญแจไฟฟ้า</p>	

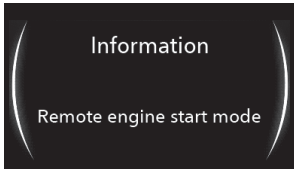
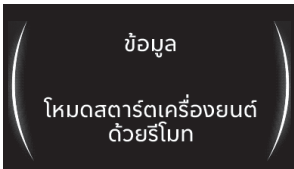
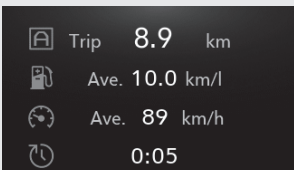
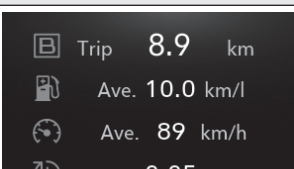
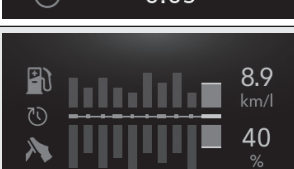



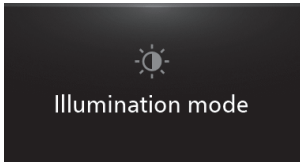

ข้อความ	ภาษา	หน้าจอแสดง	หน้าอ้างอิง
การจัดการระบบไฟผิดพลาด (รุ่นที่มีระบบกุญแจ ISUZU GENIUS ENTRY)	ภาษาอังกฤษ	 Power management system error	4-116
	ภาษาไทย	 การจัดการระบบไฟผิดพลาด	
ระบบล็อกพวงมาลัยผิดพลาด (รุ่นที่มีระบบกุญแจ ISUZU GENIUS ENTRY)	ภาษาอังกฤษ	 Steering lock system error	4-116
	ภาษาไทย	 ระบบล็อกพวงมาลัยผิดพลาด	
พักผ่อนครู่?	ภาษาอังกฤษ	 Take a break? • OK	S-113
	ภาษาไทย	 พักผ่อนครู่? • oknav	



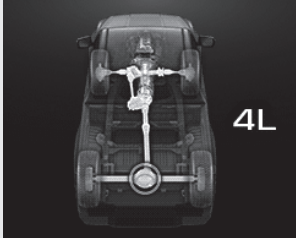

ไฟแจ้งเตือนการทำงาน





ข้อความ	ภาษา	หน้าจอแสดง	หน้าอ้างอิง
โหมดสตาร์ทเครื่องยนต์ด้วยรีโมท	ภาษาอังกฤษ		3-21
	ภาษาไทย		
แสดงระยะเดินทาง A และแสดงผลข้อมูลเกี่ยวกับการทำงาน	ภาษาอังกฤษ		4-27
	ภาษาไทย		
แสดงระยะเดินทาง B และแสดงผลข้อมูลเกี่ยวกับการทำงาน	ภาษาอังกฤษ		4-27
	ภาษาไทย		
กราฟข้อมูลประหยัดน้ำมันเชื้อเพลิง Eco	ภาษาอังกฤษ		4-28
	ภาษาไทย		

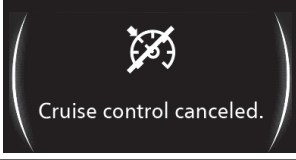

ไฟแจ้งเตือนการทำงาน

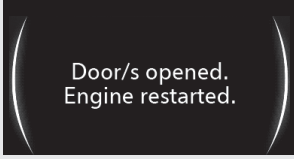

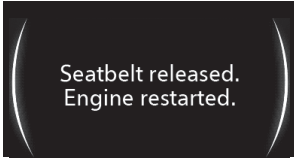
ข้อความ	ภาษา	หน้าจอแสดง	หน้าอ้างอิง
โหมตปรับความสว่างหน้าจอ	ภาษาอังกฤษ	 Illumination mode	4-33
	ภาษาไทย	 โหมตปรับความสว่างหน้าจอ	
โหมตขับเคลื่อน 2 ล้อ	ภาษาอังกฤษ	 2H	4-30
	ภาษาไทย		
โหมตขับเคลื่อน 4 ล้อ	ภาษาอังกฤษ	 4H	4-30
	ภาษาไทย		





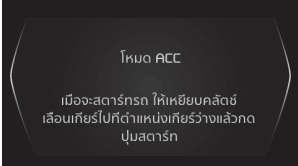
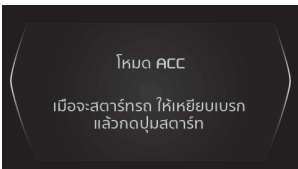

ข้อความ	ภาษา	หน้าจอแสดง	หน้าอ้างอิง
โหมดขับเคลื่อน 4 ล้อ ความเร็วต่ำ	ภาษาอังกฤษ	 <p>4L</p>	4-30
	ภาษาไทย		
โหมดล็อกเฟืองท้ายด้านหลัง	ภาษาอังกฤษ	 <p>4L</p>	4-30
	ภาษาไทย		
Rough Terrain Mode (ขับเคลื่อน 2 ล้อ)	ภาษาอังกฤษ	 <p>Rough Terrain 2H</p>	4-30
	ภาษาไทย		
Rough Terrain Mode (ขับเคลื่อน 4 ล้อ ความเร็วต่ำ)	ภาษาอังกฤษ	 <p>Rough Terrain 4L</p>	4-31
	ภาษาไทย		
Rough Terrain Mode (ล็อกเฟืองท้ายด้านหลัง)	ภาษาอังกฤษ	 <p>Rough Terrain 4L</p>	4-31
	ภาษาไทย		
ความเอียงของรถและมุมล้อ	ภาษาอังกฤษ		4-32
	ภาษาไทย		

ข้อความ	ภาษา	หน้าจอแสดง	หน้าอ้างอิง
การตั้งค่า	ภาษาอังกฤษ	 Settings	4-34
	ภาษาไทย	 การตั้งค่า	
ยกเลิกระบบควบคุม ความเร็วอัตโนมัติ	ภาษาอังกฤษ	 Cruise control canceled.	4-174
	ภาษาไทย	 ยกเลิกระบบควบคุม ความเร็วอัตโนมัติ	



ข้อความ	ภาษา	หน้าจอแสดง	หน้าอ้างอิง
เปิดประตูแล้ว สตาร์ทเครื่องยนต์ใหม่แล้ว	ภาษาอังกฤษ		4-200
	ภาษาไทย		
ปลดเข็มขัดนิรภัยแล้ว สตาร์ทเครื่องยนต์ใหม่แล้ว	ภาษาอังกฤษ		4-200
	ภาษาไทย		
โปรดสตาร์ทเครื่องยนต์ ด้วยตนเอง	ภาษาอังกฤษ		4-200
	ภาษาไทย		

ข้อความ	ภาษา	หน้าจอแสดง	หน้าอ้างอิง
โหมด ACC (รุ่นที่มีระบบกุญแจ ISUZU GENIUS ENTRY)	ภาษาอังกฤษ		4-117
			
	ภาษาไทย		
			

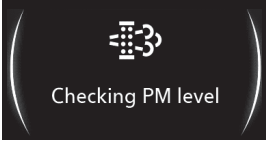
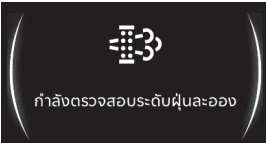

ข้อความ	ภาษา	หน้าจอแสดง	หน้าอ้างอิง
การสตาร์ทเครื่องยนต์ เมื่อแบตเตอรี่ถูกชาร์จไฟพร้อม (รุ่นที่มีระบบกุญแจไฟฟ้าอ่อน (รุ่นที่มีระบบกุญแจ ISUZU GENIUS ENTRY)	ภาษาอังกฤษ	 <p>Put electronic key close to start button</p>	4-118
		<p>Information</p> <p>To start depress the clutch select neutral then push start button</p>	
		<p>Information</p> <p>To start depress the brake then push start button</p>	
	ภาษาไทย	 <p>โปรดนำกุญแจไฟฟ้า มาทางที่ปุ่มสตาร์ท</p>	
		<p>คำแนะนำ</p> <p>เมื่อจะสตาร์ทรถ ให้เหยียบคลัตช์ เนื่องด้วยมีที่ว่างบนคันที่เรียกว่าเบรคจุดปุ่มสตาร์ท</p>	
		<p>คำแนะนำ</p> <p>เมื่อจะสตาร์ทรถ ให้เหยียบเบรค แล้วกดปุ่มสตาร์ท</p>	

ข้อความ	ภาษา	หน้าจอแสดง	หน้าอ้างอิง
แสดงสถานะการตรวจจับ (รุ่นที่มีระบบเซนเซอร์ ช่วยจอดรถยนต์)	ภาษาอังกฤษ		S-31
	ภาษาไทย		
กดสวิทช์ DPD	ภาษาอังกฤษ		4-216
	ภาษาไทย		
ระดับการสะสมของ PM ใน DPD	ภาษาอังกฤษ		4-217
	ภาษาไทย		
กำลังตรวจสอบระดับ ฝุ่นละออง (สำหรับการ รีเจเนอเรชั่น DPD แบบเลือก ดำเนินการได้)	ภาษาอังกฤษ		4-216
	ภาษาไทย		

ส่วนล่างของส่วนกลางของแผงคอนโซล

ชื่อ	สัญลักษณ์	สี	หน้า
ไฟเตือนเปิดระบบถุงลมด้านผู้โดยสาร		สีเหลือง	3-105
ไฟเตือนปิดระบบถุงลมด้านผู้โดยสาร		สีเหลือง	3-105

กระจกมองข้าง

ชื่อ	สัญลักษณ์	สี	หน้า
ไฟเตือนมุมอับสายตา - ขวา		สีเหลือง	S-6 S-16
ไฟเตือนมุมอับสายตา - ซ้าย		สีเหลือง	S-6 S-16

กระจกบังลมหน้า

ชื่อ	สี	หน้า
เตือนการชนด้านหน้า	สีแดง	S-58

ป้ายคำเตือน / ข้อควรระวังในรถของท่าน

- ป้ายคำเตือน/ข้อควรระวังในรถของท่านแสดงถึงคำแนะนำและข้อมูลที่มีความสำคัญมาก ซึ่งท่านควรให้ความใส่ใจเพื่อใช้งานรถอย่างปลอดภัยและเหมาะสม โปรดอ่านป้ายดังกล่าวให้เข้าใจก่อนใช้งานรถ
- ถ้าป้ายใดหลุดลอกหรืออ่านไม่ได้เนื่องจากสึกหรอหรือมีรอยขีดข่วน โปรดติดต่อศูนย์บริการมาตรฐานอีซูซุสำหรับการเปลี่ยนใหม่
- ภาพตัวอย่างของป้ายคำเตือน/ข้อควรระวังบางภาพแสดงไว้ในหน้าถัดไป แต่ยังมีป้ายอีกหลายตำแหน่งที่ไม่มีภาพตัวอย่างแสดงไว้ นอกจากนี้ เนื้อหาในป้ายดังกล่าวอาจแตกต่างกันไปตามรุ่นของรถ
- ป้ายคำเตือน/ข้อควรระวังบางป้ายอาจไม่มีในรถ และตำแหน่งของป้ายคำเตือน/ข้อควรระวังที่แสดงไว้อาจไม่ตรงกับในรถของท่าน

ป้ายคำเตือน / ข้อควรระวัง - ภายในห้องโดยสาร

ด้านผู้ขับ

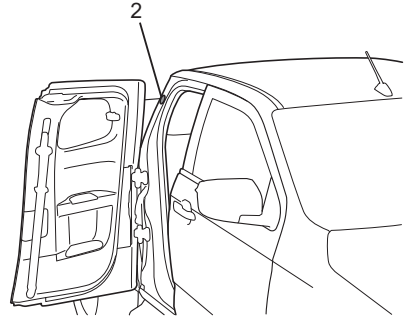
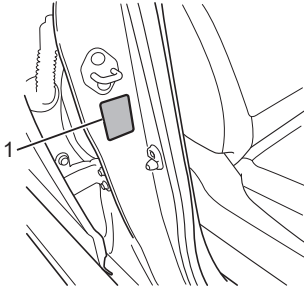

ด้านผู้โดยสาร

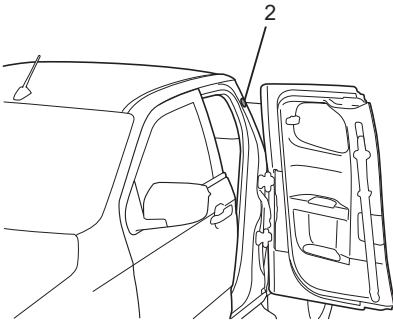

หมายเลข	คำอธิบาย
1	ความดันลมยาง
2	เตือนให้ระวังไม่ให้มือถูกแผงประตูด้านข้างหนีบ (รุ่น Spacecab)

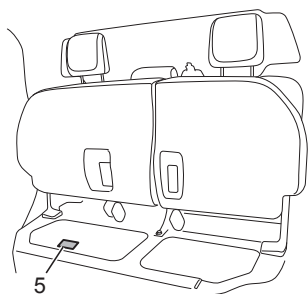
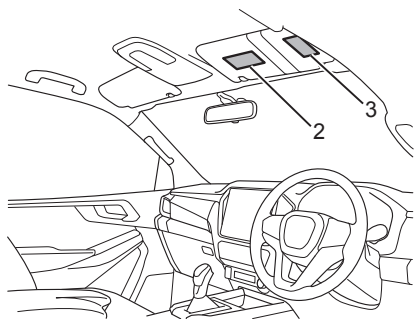
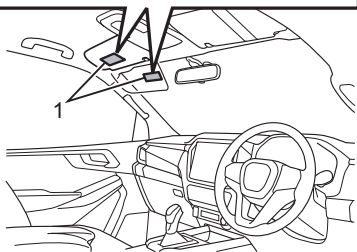

หมายเลข	หมายเหตุ
1	ถุงลม SRS ด้านผู้โดยสาร



คำเตือน

- อย่าใช้ที่นั่งนิรภัยสำหรับเด็ก (CRS) แบบหันหน้าไปด้านหลัง บนเบาะนั่งที่เปิดใช้งานถุงลมด้านหน้า เด็กอาจได้รับบาดเจ็บร้ายแรงถึงแก่ชีวิตได้

ที่นั่งนิรภัยสำหรับเด็ก (CRS)

→ อ้างอิงหน้า 3-69

สวิตช์เปิด-ปิด ถุงลม SRS ด้านผู้โดยสาร

→ อ้างอิงหน้า 3-104

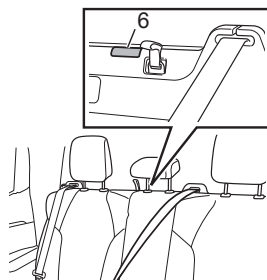
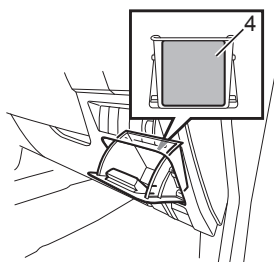

หมายเลข	คำอธิบาย
2	การเลือกระบบขับเคลื่อนระหว่างระบบขับเคลื่อน 2 ล้อกับระบบขับเคลื่อน 4 ล้อ
3	ข้อมูลสำหรับระบบ DPD (รุ่นที่มีสวิตช์ DPD)
4	พิวส์
5	บริเวณที่มีความร้อน (รุ่นที่ไม่มีระบบมายด์ไฮบริด)

ป้ายคำเตือน / ข้อควรระวัง - ภายนอกรถ

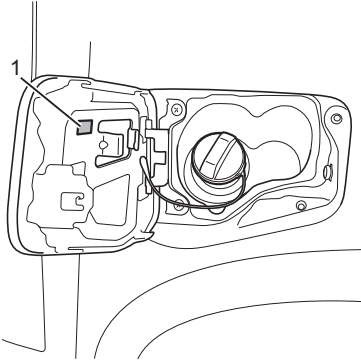

หมายเลข	หมายเลข
1	ชนิดน้ำมันเชื้อเพลิงที่ใช้

ป้ายคำเตือน / ข้อควรระวัง - ห้องเครื่องยนต์

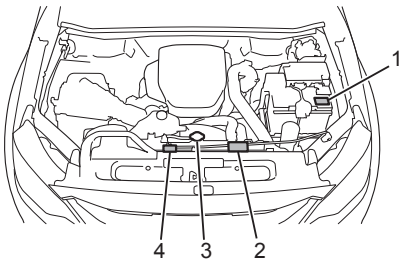

หมายเลข	คำอธิบาย
1	แบตเตอรี่
2	น้ำหล่อเย็นของเครื่องยนต์ (รุ่นเครื่องยนต์ 4JJ3)
3	ฝาหม้อน้ำ
4	น้ำหล่อเย็นของเครื่องยนต์ (รุ่นเครื่องยนต์ RZ4E)

หมายเลขตัวถัง (VIN) และ หมายเลขเครื่องยนต์

ในการลงทะเบียนรถของท่าน จำเป็นต้องใช้หมายเลขตัวถัง (VIN) และหมายเลขเครื่องยนต์ และยังมีผลจำเป็นเมื่อมีการตรวจสอบจากเจ้าหน้าที่ราชการ แจ้งหมายเลขเหล่านี้กับทางศูนย์บริการมาตรฐานอีซูซุเมื่อท่านนำรถเข้ารับการตรวจซ่อม หรือเปลี่ยนอะไหล่ เพื่อที่ศูนย์บริการมาตรฐานอีซูซุจะได้ดำเนินงานได้อย่างมีประสิทธิภาพ และรวดเร็วมากยิ่งขึ้น

หมายเลขตัวถัง (VIN)

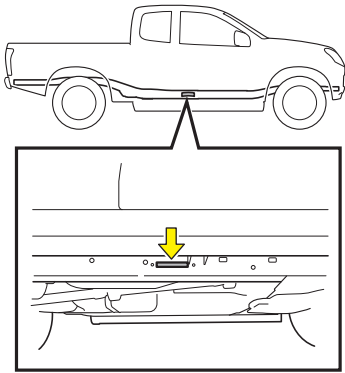

ตำแหน่ง VIN บนโครงแชสซีส์

VIN จะถูกตอกไว้บริเวณส่วนกลางของโครงแชสซีส์ทางด้านขวามือ

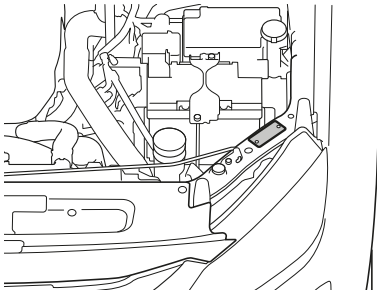

แผ่น VIN

แผ่น VIN อยู่ด้านบนคานหมอนน้ำในห้องเครื่องยนต์ จะแสดงข้อมูลต่างๆ เช่น หมายเลขตัวถัง



ข้อมูลการผลิต

เดือนและปีที่ผลิต (BUILT)

เดือนและปีที่ผลิต (BUILT) จะแสดงอยู่บนแผ่น VIN

ในรูปแบบ MM/YYYY โดย MM = เดือน และ YYYY = ปีคริสต์ศักราช

ตัวอย่าง

ISUZU MOTORS CO., (THAILAND) LTD. BUILT		MM/YYYY
ISUZU		
	MODEL	_____
	ENGINE	_____
	TRANSMISSION	_____
	ENGINE NO.	_____
	CHASSIS NO.	_____
		

หมายเลขเครื่องยนต์

รุ่นเครื่องยนต์ 4JJ3

ด้านหน้า

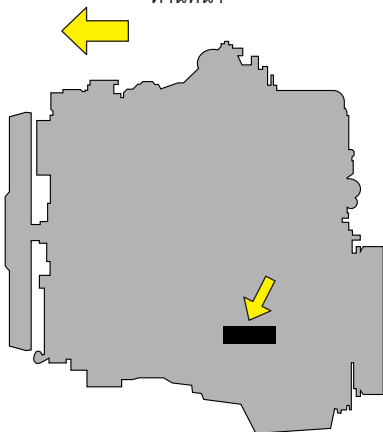

หมายเลขเครื่องยนต์จะถูกตอกไว้บริเวณ
ด้านซ้ายส่วนหลังของเสื้อสูบ

รุ่นเครื่องยนต์ RZ4E

ด้านหน้า

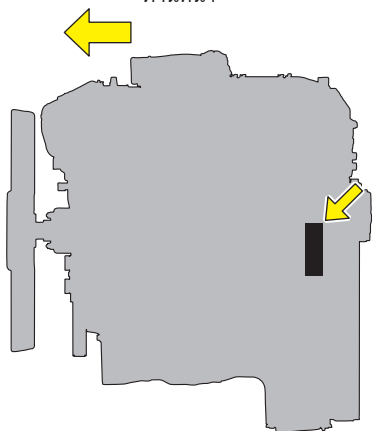

ก่อนเริ่มต้นขับรถ

การดูแลรักษาและการขับรถอย่างถูกต้องเป็นสิ่งสำคัญที่ไม่เพียงช่วยยืดอายุการใช้งานรถของท่าน แต่ยังช่วยประหยัดน้ำมันเชื้อเพลิง โพรตขับรถด้วยความระมัดระวังและคำนึงถึงความปลอดภัย

ตรวจสอบรถเป็นประจำทุกวัน (ก่อนใช้งาน)

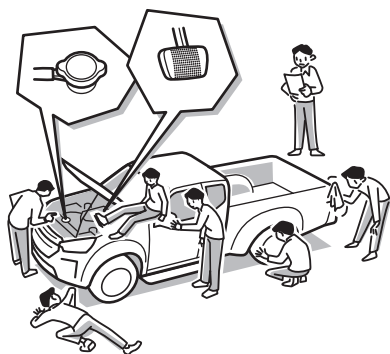

คำแนะนำ

- เพื่อให้สามารถขับรถได้อย่างปลอดภัย และสะดวกสบาย โพรตทำบันทึกกระยะทางที่ขับและสภาพของรถในระหว่างการใช้งาน ควรดำเนินการตรวจสอบรถเป็นประจำ ตามความเหมาะสม และทำการบำรุงรักษารถตามผลลัพธ์ที่ได้จากการตรวจสอบ ถ้าตรวจสอบพบสิ่งผิดปกติ หรือมีสิ่งผิดปกติเกิดขึ้นในขณะที่ขับรถก่อนหน้านี้ โพรตนำรถเข้ารับการซ่อมแซมที่ศูนย์บริการมาตรฐานอีซูซุที่ใกล้ที่สุด ก่อนนำไปใช้งานอีกครั้ง

การตรวจสอบประจำวัน (การตรวจสอบก่อนใช้งาน)

→ อ้างอิงหน้า 6-11

ใช้น้ำมันเชื้อเพลิงที่กำหนด



คำเตือน

- เปิดฝาปิดช่องเติมน้ำมันอย่างช้าๆ ถ้าท่านเปิดเร็วเกินไป แรงดันของน้ำมันเชื้อเพลิงอาจทำให้น้ำมันเชื้อเพลิงกระเด็นออกมา
- ใช้น้ำมันเชื้อเพลิงตามที่ระบุแนะนําและเป็นน้ำมันเชื้อเพลิงที่ได้มาตรฐานตรงตามประกาศของกรมธุรกิจพลังงาน สำหรับน้ำมันเชื้อเพลิงดังกล่าว สามารถดูได้จาก "ของเหลวสารหล่อลื่น และน้ำมันดีเซลที่แนะนํา"
- อย่าใช้น้ำมันดีเซลคุณภาพต่ำหรือผสมสารเติมแต่ง เช่น น้ำมันเบนซิน น้ำมันก๊าด น้ำมันเชื้อเพลิงที่มีแอลกอฮอล์เป็นส่วนผสมหลัก หรือเชื้อเพลิงอื่นๆ ที่ไม่ใช่ น้ำมันดีเซล การใช้น้ำมันเชื้อเพลิงที่ไม่ถูกต้องอาจก่อให้เกิดอันตรายได้ เนื่องจากน้ำมันเชื้อเพลิงส่งผลต่อรอกน้ำมันเชื้อเพลิง และเป็นสาเหตุทำให้เกิดปัญหาการหล่อลื่นของระบบหัวฉีด ชิ้นส่วนต่างๆ ภายในเครื่องยนต์ชำรุดเสียหาย ซึ่งอาจทำให้เครื่องยนต์เสียหายหรือไฟไหม้ได้
- ถ้ามีการเติมน้ำมันที่ไม่เหมาะสม ให้ถ่ายออกให้หมด



ข้อควรระวัง

- ใช้น้ำมันเชื้อเพลิงตามที่ระบุแนะนําและเป็นน้ำมันเชื้อเพลิงที่ได้มาตรฐานตรงตามประกาศของกรมธุรกิจพลังงาน และจำหน่ายผ่านสถานีน้ำมันที่ได้มาตรฐานเท่านั้น



คำแนะนำ

- อย่าใช้น้ำมันดีเซลที่มีส่วนผสมของกำมะถันสูงเกินกว่ามาตรฐาน ตามประกาศของกรมธุรกิจพลังงาน การใช้น้ำมันดีเซลที่มีส่วนผสมของกำมะถันสูง อาจเป็นสาเหตุให้เครื่องยนต์ ระบบควบคุมไอเสีย หรือระบบ EGR เสียหายได้

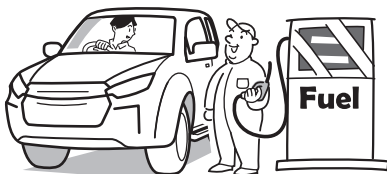

ฝาปิดช่องเติมน้ำมันเชื้อเพลิง

→ อ้างอิงหน้า 3-43

ของเหลว สารหล่อลื่น และน้ำมันดีเซลที่แนะนํา

→ อ้างอิงหน้า 6-143

ตรวจสอบระดับน้ำมันเชื้อเพลิง

รถยนต์ระบบเครื่องยนต์ไฮบริดไม่สามารถวิ่งได้โดยไม่มีน้ำมันเชื้อเพลิง เต็มน้ำมันเชื้อเพลิงเมื่อเหลือน้อย

การใช้บริการสถานีเติมน้ำมันเชื้อเพลิงแบบบริการตนเอง



คำเตือน

[โปรดปฏิบัติตามคำแนะนำต่อไปนี้ในขณะที่เติมน้ำมันเชื้อเพลิง]

- ดับเครื่องยนต์ ปิดประตูและกระจกหน้าต่างทุกบาน
- ห้ามสูบบุหรี่และนำวัตถุติดไฟเข้าใกล้รถ
- ก่อนเปิดฝาปิดช่องเติมน้ำมันเชื้อเพลิง ให้ใช้มือสัมผัสกับวัตถุโลหะเพื่อคลายไฟฟ้าสถิตออกจากร่างกายของท่าน ถ้าร่างกายของท่านมีไฟฟ้าสถิตอยู่ในขณะที่เติมน้ำมันเชื้อเพลิง อาจส่งผลทำให้เกิดประกายไฟซึ่งจะป็นำให้น้ำมันเชื้อเพลิงติดไฟและเป็นสาเหตุของการบาดเจ็บเนื่องจากไฟไหม้
- เมื่อต้องการเติมน้ำมันเชื้อเพลิง ให้สอดหัวจ่ายน้ำมันเชื้อเพลิงลงในคอช่องเติมน้ำมันเชื้อเพลิงให้ลึก ถ้าท่านพยายามเติมน้ำมันเชื้อเพลิงให้มากกว่าปกติโดยการดึงหัวจ่ายน้ำมันเชื้อเพลิงออกจากคอช่องเติมน้ำมันเชื้อเพลิง น้ำมันเชื้อเพลิงอาจกระเด็นออกมาและเป็นสาเหตุให้เกิดอันตรายได้
- การเติมน้ำมันเชื้อเพลิงทุกขั้นตอนต้องดำเนินการโดยบุคคลเพียงคนเดียว (เริ่มตั้งแต่เปิดฝาปิดช่องเติมน้ำมันเชื้อเพลิงจนถึงเมื่อเติมน้ำมันเชื้อเพลิงเสร็จสิ้นและปิดฝาปิดช่องเติมน้ำมันเชื้อเพลิง) เนื่องจากบุคคลอื่นอาจมีไฟฟ้าสถิตอยู่ในร่างกาย ดังนั้นจึงห้ามบุคคลอื่นเข้าใกล้ผู้เติมน้ำมันเชื้อเพลิง ผู้ที่เติมน้ำมันเชื้อเพลิง ต้องไม่กลับเข้าไปนั่งที่เบาะนั่งในขณะที่ยังอยู่ในระหว่างการเติมน้ำมันเชื้อเพลิง เพราะอาจรับเอาไฟฟ้าสถิตเข้าไปในร่างกายขณะกลับไปนั่ง
- โปรดปฏิบัติตามป้ายข้อควรระวังที่สถานีเติมน้ำมันเชื้อเพลิงทุกข้อ
- ต้องเช็คคราบน้ำมันเชื้อเพลิงที่หกออกในระหว่างการเติมน้ำมันเชื้อเพลิง



ข้อควรระวัง

[ข้อควรระวังในขณะที่เติมน้ำมันเชื้อเพลิง]

- รมั้ดระวังอย่าสูดดมไอน้ำมันเชื้อเพลิงเข้าไปในขณะที่เติมน้ำมันเชื้อเพลิง

ฝาปิดช่องเติมน้ำมันเชื้อเพลิง

→ อ้างอิงหน้า 3-43

การขับรถอย่างประหยัด

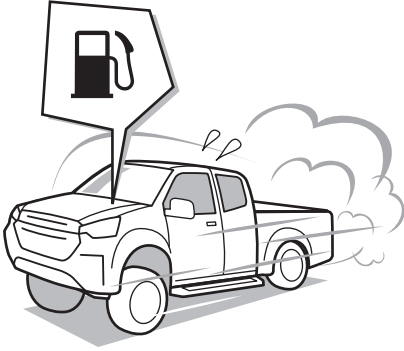
**หลีกเลี่ยงการใช้รอบเดินเบาและการเร่งโดยไม่จำเป็น**

การปล่อยให้เครื่องยนต์เดินเบาเป็นระยะเวลานานเกินความจำเป็น เป็นการสิ้นเปลืองน้ำมันเชื้อเพลิง อุปกรณ์เครื่องยนต์อย่างเพียงพอก่อนการใช้งานโดยดูเกจอุณหภูมิน้ำหล่อเย็นที่แสดงระดับเครื่องยนต์เมื่อต้องจอดหรือขนถ่ายสินค้าเป็นต้น แม้ว่าการจอดเพียงช่วงเวลาสั้นๆ การเร่งเครื่องยนต์ไม่เพียงแต่สูญเสียน้ำมันเชื้อเพลิงเท่านั้น แต่คนที่อยู่บริเวณใกล้เคียงจะถูกรบกวนจากเสียงและก๊าซไอเสีย

หลีกเลี่ยงการออกตัวและการเร่งทันทีทันใด

การออกตัวและการเร่งอย่างรวดเร็วเป็นสาเหตุของการสิ้นเปลืองน้ำมันเชื้อเพลิงเพิ่มขึ้นอย่างมีนัยสำคัญ พยายามใช้การเร่งอย่างราบรื่นนุ่มนวลโดยไม่เหยียบแป้นคันเร่งมากเกินไป

การขับรถที่ความเร็วประหยัด

การขับรถเร็วเกินไปเป็นสาเหตุของการสิ้นเปลืองน้ำมันเชื้อเพลิงที่เพิ่มขึ้น ควรแน่ใจว่าขับรถตามความเร็วที่กฎหมายกำหนด นอกจากนี้ การออกตัวและการหยุดรถช้าๆ การเร่งและการผ่อนคันเร่ง จะสิ้นเปลืองน้ำมันเชื้อเพลิงที่เพิ่มขึ้นอย่างมีนัยสำคัญ พยายามขับรถด้วยความเร็วคงที่มากที่สุดเท่าที่เป็นไปได้

การขับรถในตำแหน่งเกียร์ที่เหมาะสม

การเร่งเครื่องยนต์มากเกินไปขณะขับรถที่ความเร็วต่ำในตำแหน่งเกียร์สูง จะเป็นการสิ้นเปลืองน้ำมันเชื้อเพลิงที่เพิ่มขึ้น เลือกใช้ตำแหน่งเกียร์ที่เหมาะสมให้สอดคล้องกับสภาพการจราจรและภาระการบรรทุก

การใช้ระบบดับเครื่องยนต์ขณะรอบเดินเบา

การปล่อยให้เครื่องยนต์เดินเบาขณะรถหยุดเป็นการสิ้นเปลืองน้ำมันเชื้อเพลิงเพิ่มขึ้น หลีกเลี่ยงการปล่อยให้เครื่องยนต์เดินเบาขณะรถหยุดโดยไม่จำเป็น โดยการใช้ระบบดับเครื่องยนต์ขณะรอบเดินเบา

หลีกเลี่ยงการจราจรติดขัดและควรวางแผนการเดินทางของท่านล่วงหน้า

การขับรถในเส้นทางการจราจรติดขัดเป็นการสิ้นเปลืองน้ำมันเชื้อเพลิงเพิ่มขึ้น หลีกเลี่ยงเส้นทางที่มีการจราจรติดขัดและควรวางแผนการเดินทางของท่านล่วงหน้าถ้าเป็นไปได้

นำสิ่งของที่ไม่จำเป็นออกก่อนการขับรถ

ยิ่งบรรทุกสิ่งของหนักมากเท่าไร จะยิ่งสิ้นเปลืองน้ำมันเชื้อเพลิงมากเท่านั้น นำสิ่งของที่ไม่จำเป็นออกก่อนการขับรถ และหากมีโคลนติดอยู่ที่ตัวรถจะทำให้สิ้นเปลืองน้ำมันเชื้อเพลิงเช่นกัน ดังนั้นควรกำจัดโคลนออกก่อนการขับรถ

ตรวจสอบให้แน่ใจว่าความดันลมยางถูกต้อง

หมั่นตรวจเช็กความดันลมยางและตรวจสอบให้แน่ใจว่าอยู่ในค่าที่ถูกต้องอยู่เสมอ การปรับความดันลมยางให้ถูกต้องจะช่วยลดการสิ้นเปลืองน้ำมันเชื้อเพลิงได้

การใช้เครื่องปรับอากาศด้วยอุณหภูมิที่เหมาะสม

การใช้เครื่องปรับอากาศจะมีผลต่อการสิ้นเปลืองน้ำมันเชื้อเพลิง ควรพยายามรักษาระดับอุณหภูมิของเครื่องปรับอากาศให้อยู่ในระดับที่เหมาะสมและหลีกเลี่ยงการตั้งอุณหภูมิต่ำเกินไป และควรปิดเครื่องปรับอากาศเมื่อไม่ใช้งาน

หลีกเลี่ยงเส้นทางขรุขระ

การขับรถบนทางขรุขระจะทำให้ระบบส่งกำลังสูญเสียกำลังอย่างมาก และทำให้สิ้นเปลืองน้ำมันมากขึ้น

โปรดแน่ใจว่าได้ทำการบำรุงรักษาอย่างถูกต้อง

การอุดตันของไส้กรองอากาศ น้ำมันเครื่องเสื่อมคุณภาพ และการหล่อลื่นเครื่องยนต์ขัดข้อง ฯลฯ จะทำให้กำลังเครื่องยนต์ลดลงและสิ้นเปลืองน้ำมันเชื้อเพลิงมากขึ้น ทำการตรวจสอบ ปรับตั้ง และเปลี่ยนตามตารางการบำรุงรักษา ตามความจำเป็น

การชนลิ่งของขึ้น-ลง



ข้อควรระวัง

- เมื่อท่านชนสินค้าขึ้นหรือลงรถบริเวณข้างทางโดยที่สินค้า ผ้าใบ ส่วนหนึ่งส่วนใดของตัวถัง หรือสิ่งอื่น ๆ บดบังไฟท้าย ไฟเบรก ไฟฉุกเฉิน ไฟเลี้ยวและ/หรือแผ่นสะท้อนแสง ให้เตือนผู้ขับรถท่านอื่นและผู้ที่เกี่ยวข้องผ่านไปมาด้วยการวางป้ายเตือนในตำแหน่งที่มองเห็นได้ชัดเจน
- เมื่อท่านชนสินค้าขึ้นหรือลงรถบริเวณข้างทาง โปรดเลือกสถานที่ที่ได้รับอนุญาต ให้สามารถหยุดและจอดรอได้และไม่กีดขวางทางของผู้ขับรถท่านอื่นและผู้ที่เกี่ยวข้องผ่านไปมา

การบรรทุกสินค้าอย่างถูกต้อง

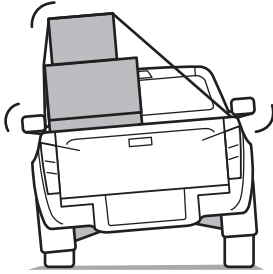





คำเตือน

- ห้ามให้รถเคลื่อนที่เมื่อมีคนอยู่บนกันชนหลังหรือกระบะหลัง
- น้ำหนักบรรทุกที่มากเกินไปจะเป็นสาเหตุทำให้เกิดอุบัติเหตุ เนื่องจากโบลต์ล้อได้รับความตึงมากเกินไปจนแตก และทำให้ล้อรถหลุดออก

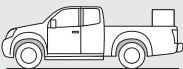

ข้อควรระวัง

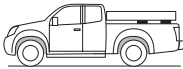
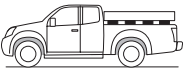
- น้ำหนักของสินค้าต้องไม่เกินอัตราน้ำหนักบรรทุกที่กำหนด และต้องกระจายน้ำหนักไปที่เพลาน้ำและเพลาลังเพื่อไม่ให้เพลาช่างใดช่างหนึ่งต้องรับน้ำหนักเกินขีดจำกัดสูงสุดที่สามารถรับได้
- การบรรทุกน้ำหนักเกินหรือการบรรทุกสินค้าไว้ที่ด้านใดด้านหนึ่งเพียงด้านเดียว เป็นสิ่งที่อันตรายอย่างมาก บรรทุกน้ำหนักตามความสามารถในการบรรทุกน้ำหนักสูงสุด
- การบรรทุกน้ำหนักไม่ถูกต้องจะทำให้สินค้าที่บรรทุกไม่มั่นคง และยังเป็นสาเหตุทำให้เกิดสภาพการบรรทุกน้ำหนักเกินบริเวณใดบริเวณหนึ่ง ซึ่งส่งผลให้เกิดความเสียหายต่อกระบะบรรทุกและโครงสร้าง
- น้ำหนักบรรทุกที่มากเกินไปสามารถทำให้อายุการใช้งานของรถสั้นลง และเป็นสาเหตุทำให้เกิดอุบัติเหตุ

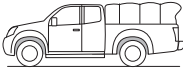
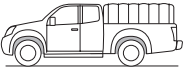
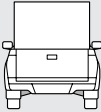
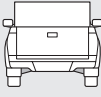
ข้อควรระวังในการบรรทุกสินค้า	ไม่ถูกต้อง	ถูกต้อง
วางสินค้าไว้ตรงกลางของกระบะบรรทุก ไม่วางที่ส่วนหน้าหรือส่วนหลัง		
เมื่อใช้ซากรองใต้สินค้า ให้วางเป็นแนวเดียวกัน ตามความยาวของสินค้า ดังกล่าว		
ห้ามปล่อยให้สินค้าที่บรรทุกยื่นออกจากขอบด้านหลังของกระบะบรรทุก ควรใช้ซากรองยกสินค้าให้เอียงทำมุม หลีกเลี่ยงการบรรทุกสินค้าโดยตรงรับเพียง 2 จุด		
ใช้เชือกหรือผ้าใบกันน้ำมัดหรือคลุมสินค้าไว้เพื่อป้องกันไม่ให้หล่นออกจากกระบะบรรทุก ใช้สายยางรัดหรือวัสดุอื่นมัดผ้าใบกันน้ำเพื่อป้องกันลมพัดปลิว		
หลีกเลี่ยงการบรรทุกสินค้าที่วางสูงเกินไป เพราะอาจเป็นสาเหตุทำให้รถเอียงไปด้านข้างเมื่อมีลมปะทะด้านข้าง และขณะเลี้ยวรถ		

การบรรทุกสินค้าที่มีน้ำหนักมาก

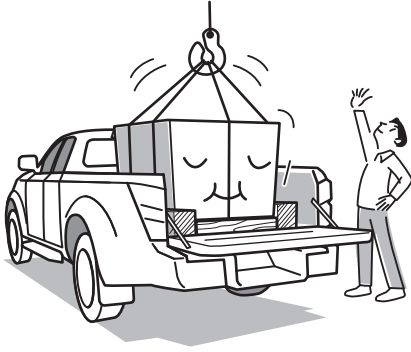

ข้อควรระวัง

- เมื่อสินค้าที่บรรทุกมีน้ำหนักมาก ให้หาแผ่นรองสินค้าเพื่อป้องกันการลื่นไถล และใช้สายรัดไว้ให้แน่น

อย่ามัดสินค้าแน่นมากเกินไป



คำแนะนำ

- เพื่อป้องกันสินค้าตกลงจากกระบะบรรทุก โปรดใช้เชือกและผ้าใบกันน้ำมัดให้แน่นหนา อย่างไรก็ตามห้ามมัดแน่นจนเกินไป เพราะจะทำให้ผ้าทายและกระบะบรรทุกเสียหายได้

อย่าบรรทุกสินค้าที่มีน้ำหนักมากไว้บนราวแร็คหลังคา



คำเตือน

- สำหรับรถยนต์ที่ติดตั้งราวแร็คหลังคาให้อ่านข้อควรระวังต่อไปนี้อย่างถี่ถ้วนและใช้งานราวแร็คหลังคาให้ถูกต้อง
 - เมื่อบรรทุกสินค้าบนราวแร็คหลังคาให้ใช้แร็ควางของบนหลังคาด้วย
 - เมื่อใช้งานแร็ควางของบนหลังคาให้ปฏิบัติตามคู่มือการติดตั้งแร็ควางของบนหลังคาในการยึดสินค้าอย่างถูกต้อง
 - เมื่อบรรทุกสินค้าบนแร็ควางของบนหลังคา โปรดแน่ใจว่าได้ทำการยึดสินค้าอย่างแน่นหนาแล้ว ตรวจสอบสินค้าเป็นครั้งคราวเพื่อให้มั่นใจว่าสินค้าไม่ได้คลายออกจากการยึดในระหว่างการขับขี่
 - อย่าบรรทุกสินค้าที่มีขนาดเกินกว่าความยาวของรถ ความกว้างของรถ และน้ำหนักบรรทุกที่กำหนด
 - ราวแร็คหลังคาสามารถรับน้ำหนักในการบรรทุกสูงสุด 100 กก. ตรวจสอบให้แน่ใจว่าน้ำหนักรวมของสิ่งของและแร็ควางของบนหลังคา (รวมถึงอุปกรณ์ยึดแร็คหลังคา) ไม่เกินน้ำหนักบรรทุกสูงสุด

**คำเตือน**

- เมื่อนำสินค้าวางบนราวแร็คหลังคา และแร็ควางของบนหลังคา จุดศูนย์ถ่วงของรถยนต์จะสูงขึ้น ดังนั้นจึงต้องใช้ความระมัดระวังในการขับรถ เนื่องจากมีความเป็นไปได้ว่าท่านอาจสูญเสียการควบคุมรถ และ/หรือรถอาจพลิกคว่ำในช่วงที่ใช้ความเร็วสูง โดนมลปะทะด้านข้าง ระหว่างการเร่งความเร็ว การลดความเร็ว การเบรกกะทันหัน การเลี้ยว การเปลี่ยนแปลง เป็นต้น

ที่ครอบ ราวแร็คหลังคา

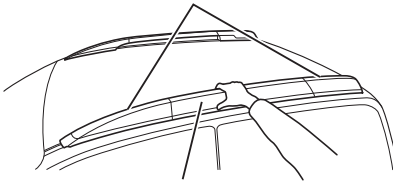

ส่วนกลางของราวหลังคา

**ข้อควรระวัง**

- ควรแน่ใจว่าได้จับตรงส่วนกลางของราวหลังคาในระหว่างการปฏิบัติงานต่างๆ เช่น การล้างรถ หากส่วนหน้าหรือส่วนหลังของราวหลังคาถูกดึงแรงๆ ที่ครอบอาจแตกหักออกและเป็นสาเหตุให้ผู้ขับขี่ได้รับบาดเจ็บ
- อย่าดึงราวหลังคาขึ้นด้านบนหรือดึงออกด้านข้างแรงๆ

ตรวจสอบให้แน่ใจว่าไม่มีวัตถุติดไฟได้อยู่ระหว่างหัวแก๊งและกระบะบรรทุก

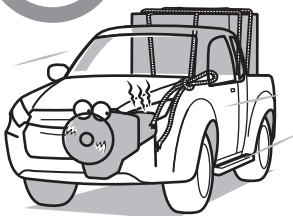
**คำเตือน**

- ใช้ความระมัดระวังอย่าให้ปลายเชือกหรือขอบผ้าใบกันน้ำหลุดลงไปในช่องระหว่างหัวแก๊งและกระบะบรรทุกในระหว่างขับรถ ความร้อนของเครื่องยนต์อาจทำให้เกิดไฟจุดติดขึ้นมาได้ ดังนั้น จึงควรเก็บปลายเชือกและขอบผ้าใบกันน้ำให้เรียบร้อย

อย่าบรรทุกสินค้าบนเบาะนั่งผู้โดยสาร และ/หรือเบาะนั่งตอนที่ 2 มากเกินไป



คำเตือน

- จัดวางสินค้าที่บรรทุกทุกอย่างให้อยู่ในแนวราบ ห้ามบรรทุกสินค้าให้สูงเกินพนักพิงหลัง การเบรกกะทันหันหรือการชนปะทะอาจทำให้สินค้ากระเด็นไปด้านหน้า เป็นสาเหตุให้เกิดอุบัติเหตุซึ่งก่อให้เกิดความเสียหาย และ/หรือการบาดเจ็บ
- ห้ามวางสินค้าลงบนพนักพิงหลังที่ทำการปรับเอน การเบรกกะทันหันหรือการชนปะทะอาจทำให้สินค้ากระเด็นไปด้านหน้า และนำไปสู่การเกิดอุบัติเหตุ

ห้ามเก็บน้ำมันเชื้อเพลิงและกระป๋องสเปรย์ไว้ภายในห้องโดยสาร



คำเตือน

- การเก็บน้ำมันเชื้อเพลิงและกระป๋องสเปรย์ไว้ภายในห้องโดยสารเป็นการกระทำที่อันตรายมาก ถ้าภาชนะบรรจุดังกล่าวติดไฟหรือแตกออก อาจเป็นสาเหตุทำให้เกิดเพลิงไหม้หรือการระเบิดขึ้น

ห้ามวางสิ่งของต่างๆ ไว้บนแผงหน้าปัดหรือแผงคอนโซล



คำเตือน

- การวางสิ่งของบนแผงหน้าปัดหรือแผงคอนโซลอาจเป็นอุปสรรคต่อการมองเห็นต่อผู้ขับขี่และรบกวนการขับรถ ซึ่งอาจนำไปสู่การเกิดอุบัติเหตุได้ การเร่งความเร็วรถหรือการเลี้ยวรถ อาจเป็นสาเหตุให้สิ่งของเคลื่อนที่ และทำให้ผู้โดยสารได้รับบาดเจ็บ

รักษาความสะอาดและความเรียบร้อยของพื้นบริเวณรอบๆ เบาะนั่งผู้ขับขี่เป็นประจำ



คำเตือน

- กระจบอง ขวด หรือสิ่งของอื่นที่กlingerไปมาบนพื้นรถ สิ่งของเหล่านี้อาจก่อให้เกิดอันตรายได้ เพราะอาจเข้าไปติดอยู่ใต้เบ้นเบรก และทำให้ไม่สามารถเหยียบเบรกได้ เพื่อให้สามารถใช้งานเบ้นเหยียบได้อย่างสะดวก จะต้องวางแผนปูพื้นอย่างถูกต้อง หากวางแผ่นปูพื้นไม่ถูกต้อง จะกิดขวางการใช้งานของเบ้นเหยียบ
- ห้ามใช้ส่วนบนของแผงหน้าปัดเป็นที่สำหรับวางสิ่งของที่สามารถกlingerได้ เพราะอาจจะรบกวนการขับรถของท่าน

ตรวจสอบให้แน่ใจว่าแผ่นปูพื้นจัดวางอย่างถูกต้อง

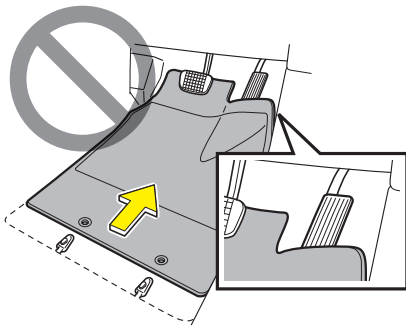
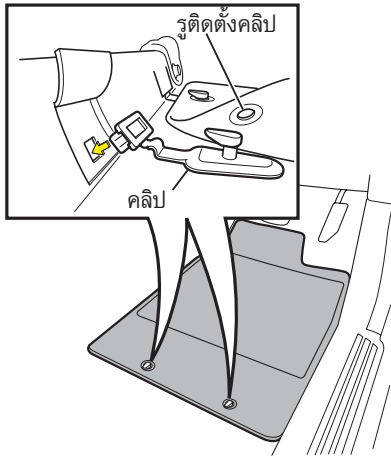

โปรดตรวจสอบให้แน่ใจว่าแผ่นปูพื้นที่กำหนดสำหรับรุ่นและปีของรถยนต์ได้รับการยึดอย่างแน่นหนาบริเวณด้านบนของพื้นที่ก่อนเริ่มต้นใช้งาน เมื่อทำการยึดแผ่นปูพื้น ตรวจสอบให้แน่ใจว่าคลิปที่มากับแผ่นปูพื้นได้รับการติดตั้งอย่างถูกต้อง



คำเตือน

- ใช้คลิปที่ให้มากับแผ่นปูพื้นเพื่อให้แน่ใจว่าแผ่นปูพื้นได้รับการยึดอย่างแน่นหนา มิฉะนั้น แผ่นปูพื้นอาจเลื่อนหลุดไปมา และกีดขวางเบ้าเหยียบระหว่าง การขับรถ ทำให้ไม่สามารถควบคุมรถได้อย่างถูกต้อง และนำไปสู่การเกิดอุบัติเหตุร้ายแรงได้
- ห้ามใช้แผ่นปูพื้นของรถรุ่นหรือปีอื่นๆ แม้จะเป็นแผ่นปูพื้นอะไหล่แท้จากอริซุซูกิก็ตาม
- การวางแผ่นปูพื้นลงบนพื้นด้านที่นั่งคนขับ ให้ใช้แผ่นปูพื้นที่ออกแบบมาสำหรับปูพื้นด้านที่นั่งผู้ขับขี่เท่านั้น
- ห้ามใช้แผ่นปูพื้นที่วางซ้อนกัน กลับด้าน หรือหงายขึ้น
- ตรวจสอบว่าแผ่นปูพื้นได้รับการยึดเข้ากับคลิปที่ให้มาอย่างแน่นหนาเป็นระยะ โดยเฉพาะอย่างยิ่ง หมั่นตรวจสอบหลังจากที่ได้ถอดแผ่นปูพื้นออกไป ในระหว่างล้างรถ เป็นต้น
- ก่อนการขับรถ ในขณะที่เครื่องยนต์ดับอยู่ ให้เหยียบแต่ละแป้นจนสุดเพื่อให้มั่นใจว่าแผ่นปูพื้นไม่กีดขวางเบ้าเหยียบต่างๆ

เลือกรองเท้าที่เหมาะสมในการขับรถ



⚠️ ข้อควรระวัง

- โปรดเลือกรองเท้าที่ช่วยให้สามารถใช้งานแป้นเหยียบต่างๆ ได้อย่างถูกต้องในขณะที่ขับรถ การสวมรองเท้าที่ไม่เหมาะสมขับรถอาจเป็นสาเหตุของอุบัติเหตุ

นั่งในเบาะนั่งให้ถูกต้อง



⚠️ คำเตือน

- ห้ามใช้พนักพิงหลังเป็นเบาะนั่งเมื่อพนักพิงอยู่ในลักษณะถูกพับลง หากผู้โดยสารไม่นั่งในเบาะนั่งให้ถูกต้อง อาจทำให้เกิดการบาดเจ็บสาหัสหรือถึงแก่ความตายได้ระหว่างการเบรคอย่างแรง หรือหากเกิดการชนปะทะ

⚠️ คำเตือน

- รถรุ่น 2 ประตูแบบห้องโดยสารกว้าง (Space cab) พื้นที่ด้านหลังเบาะนั่งไม่ได้ถูกออกแบบมาสำหรับการนั่งโดยสาร ควรนั่งโดยสารในที่นั่งที่มีเข็มขัดนิรภัยเท่านั้น
- กระจกท้ายถูกออกแบบมาเพื่อสำหรับบรรทุกสิ่งของ ไม่ได้ถูกออกแบบมาสำหรับการนั่งโดยสาร ห้ามนั่งในพื้นที่กระจกท้ายหรือขอบกระจก ควรนั่งโดยสารในที่นั่งที่มีเข็มขัดนิรภัยเท่านั้น
- โปรดให้ความสำคัญต่อการใช้อย่างปลอดภัย และต้องปฏิบัติตามข้อบังคับและกฎหมายอย่างเคร่งครัด

ทำนั่งขับรถที่ถูกต้อง



คำเตือน

- ก่อนเริ่มต้นขับรถ โปรดตรวจสอบให้แน่ใจว่าได้ปรับเบาะนั่ง พนักพิงศีรษะ พวงมาลัย และกระจกมองหลังให้อยู่ในตำแหน่งที่สามารถนั่งขับรถได้อย่างถูกต้อง ตรวจสอบให้แน่ใจว่าเบาะนั่งลื่นอย่างเหมาะสมโดยลองโยกเบาะนั่งไปทางด้านหน้าและด้านหลัง และคาดเข็มขัดนิรภัย ผู้โดยสารทั้งหมดต้องคาดเข็มขัดนิรภัยให้เรียบร้อย

รุ่นเบาะนั่งปรับด้วยไฟฟ้า

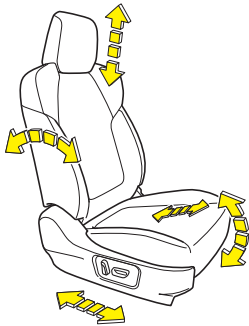

การปรับเบาะนั่ง

ปรับเบาะนั่ง เพื่อให้สามารถนั่งขับรถด้วยท่าที่ถูกต้อง ซึ่งเป็นพื้นฐานสำหรับการขับรถอย่างปลอดภัย

เบาะนั่ง

→ อ้างอิงหน้า 3-46

รุ่นเบาะนั่งปรับแบบแมนนวล

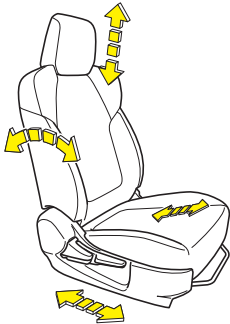

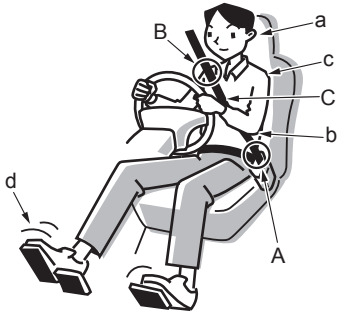
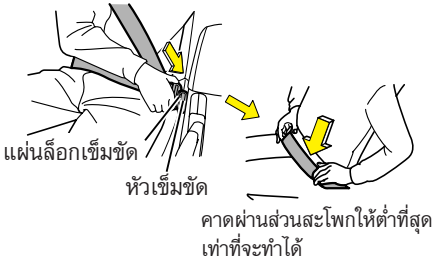

การคาดเข็มขัดนิรภัย

ต้องคาดเข็มขัดนิรภัยไว้เสมอ นั่งตัวตรง โดยให้ส่วนล่างของแผ่นหลังแนบสนิทกับเบาะนั่ง และเข็มขัดนิรภัยส่วนตักคาดผ่านบริเวณกระดูกสะโพกให้ต่ำที่สุดเท่าที่จะทำได้

เข็มขัดนิรภัย → อ้างอิงหน้า 3-59

	คำแนะนำในการปรับเบาะนั่ง
a	ปรับเบาะนั่งให้อยู่ในตำแหน่งที่กึ่งกลางศีรษะของท่านตรงกับกึ่งกลางของพนักพิงศีรษะ
b	ปรับเบาะนั่งให้อยู่ในตำแหน่งที่ท่านสามารถหมุนพวงมาลัยได้สะดวกโดยที่ข้อศอกงอเล็กน้อย
c	ปรับตำแหน่งของพนักพิงหลังให้สัมผัสกับส่วนไหล่ของท่านตลอดเวลา
d	ตรวจสอบให้แน่ใจว่าท่านสามารถเหยียบแป้นเหยียบแต่ละแป้นได้อย่างเพียงพอ

	ข้อควรระวังในการคาดเข็มขัดนิรภัย	ทำไม?
A	จัดตำแหน่งของเข็มขัดนิรภัยส่วนตักให้คาดผ่านบริเวณกระดูกสะโพกให้ต่ำที่สุดเท่าที่จะทำได้	แรงกดของเข็มขัดนิรภัยในขณะที่เกิดการชนจะทำให้เกิดอันตรายขึ้นถ้าเข็มขัดนิรภัยอยู่ในตำแหน่งที่ไม่ถูกต้อง
B	จัดตำแหน่งของเข็มขัดนิรภัยส่วนไหล่ให้คาดผ่านส่วนไหล่ของท่าน (ไม่สัมผัสกับคอ คาง หรือใบหน้า)	
C	ตรวจสอบให้แน่ใจว่าสายเข็มขัดไม่บิดไปมาเมื่อท่านทำการคาดเข็มขัดนิรภัย	เพื่อให้เข็มขัดนิรภัยทำงานได้อย่างเต็มประสิทธิภาพ

ผู้โดยสารและเข็มขัดนิรภัย

เข็มขัดนิรภัยหนึ่งเส้นสามารถใช้กับผู้โดยสารได้
หนึ่งคนเท่านั้น



คำเตือน

- โปรดปรับเบาะนั่งก่อนเริ่มต้นขับรถ โดยนั่งในท่านั่งขับรถที่ถูกต้อง ลองโยกเบาะนั่งไปมาเบาๆ เพื่อตรวจสอบว่าเบาะนั่งล็อกเข้าที่อย่างถูกต้อง และคาดเข็มขัดนิรภัยก่อนเริ่มต้นขับรถ ผู้โดยสารทั้งหมดต้องคาดเข็มขัดนิรภัยให้เรียบร้อย
- แม้ว่าเด็กจะคาดเข็มขัดนิรภัยแล้ว โปรดใช้ที่นั่งนิรภัยสำหรับเด็ก (CRS) ในสถานการณ์ดังต่อไปนี้
 - เมื่อมีข้อกำหนดทางกฎหมายและการป้องกัน
 - เมื่อเด็กเล็กเกินไปจนเข็มขัดนิรภัยสัมผัสกับใบหน้า หรือไม่คาดผ่านส่วนกระดูกสะโพก

เมื่อมีเด็กเล็กโดยสารไปด้วย

→ อ้างอิงหน้า 2-25

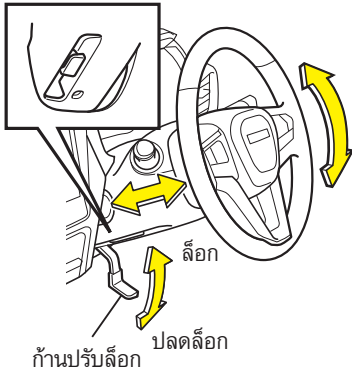

การปรับตำแหน่งของพวงมาลัย

ท่านสามารถปรับตำแหน่งของพวงมาลัยขึ้นลงและหน้าหลังได้ หลังจากทำการปรับเรียบร้อยแล้ว โปรดตรวจสอบให้แน่ใจว่าพวงมาลัยและก้านปรับล็อก ล็อกเข้าที่อย่างแน่นหนาแล้ว



คำเตือน

- เมื่อท่านปรับพวงมาลัยเสร็จแล้ว ให้ทดลองขยับพวงมาลัย เพื่อตรวจสอบว่าพวงมาลัยล็อกเข้าที่อย่างแน่นหนาแล้วก่อนเริ่มต้นขับรถ
- ปรับตำแหน่งของพวงมาลัยก่อนเริ่มต้นขับรถ การปรับตำแหน่งของพวงมาลัยในขณะที่ขับรถเป็นการกระทำที่เป็นอันตรายอย่างยิ่งเพราะพวงมาลัยจะสั่นและไม่สามารถบังคับเลี้ยวได้อย่างแม่นยำ

การปรับพวงมาลัย

→ อ้างอิงหน้า 3-56

การปรับกระจก

ตรวจสอบและปรับกระจกแต่ละบานเพื่อให้แน่ใจว่าท่านจะสามารถมองเห็นด้านหลังและด้านข้างได้อย่างชัดเจน

กระจกมองหลัง → อ้างอิงหน้า 3-56

เมื่อมีสตรีมีครรภ์หรือผู้ป่วยโดยสารไปด้วย



คำเตือน

- สตรีมีครรภ์หรือผู้ป่วยที่โดยสารมาในรถต้องคาดเข็มขัดนิรภัยให้เรียบร้อยด้วยเช่นกัน เพื่อหลีกเลี่ยงอันตรายของแรงกดของเข็มขัดนิรภัยบริเวณหน้าท้อง หน้าอก และไหล่ในกรณีที่เกิดการชนขึ้น อย่างไรก็ตามสตรีมีครรภ์หรือผู้ป่วยควรขอคำแนะนำจากแพทย์
 - สตรีมีครรภ์ควรใช้งานเข็มขัดนิรภัยแบบยึด 3 จุด
 - สตรีมีครรภ์ควรจัดตำแหน่งของเข็มขัดนิรภัยส่วนตักให้พอดีและคาดผ่านกระดูกสะโพกให้ต่ำที่สุดเท่าที่จะทำได้ (ไม่คาดผ่านหน้าท้อง) และควรคาดเข็มขัดนิรภัยส่วนไหล่ให้คาดผ่านหน้าอก ไม่ใช่ที่หน้าท้อง
 - หากคาดเข็มขัดนิรภัยไม่ถูกต้อง สายเข็มขัดอาจกดเข้าไปในช่องท้อง ในขณะที่เบรกกะทันหันหรือเกิดการชนขึ้น ซึ่งไม่เพียงเป็นอันตรายต่อสตรีมีครรภ์เท่านั้นแต่ยังเป็นอันตรายต่อเด็กในท้องด้วย โดยอาจทำให้ได้รับบาดเจ็บสาหัส หรือถึงแก่ชีวิตได้

เข็มขัดนิรภัย

→ อ้างอิงหน้า 3-59

เข็มขัดนิรภัยแบบดึงกลับอัตโนมัติของเบาะด้านหน้าและระบบถุงลม SRS



เข็มขัดนิรภัยแบบดึงกลับอัตโนมัติของเบาะหน้าและถุงลมของระบบเสริมความปลอดภัย (SRS) จะทำงานเมื่อรถได้รับแรงกระแทกจากการชนเกินกว่าระดับที่กำหนด

โปรดปฏิบัติตามคำแนะนำต่อไปนี้เพื่อไม่ให้ท่านและผู้โดยสารท่านอื่นๆ ได้รับความเจ็บรุนแรงจากแรงกระแทกที่เกิดขึ้นจากการทำงานของเข็มขัดนิรภัยแบบดึงกลับอัตโนมัติของเบาะหน้าและระบบถุงลม SRS

เบาะนั่ง → อ้างอิงหน้า 3-46

เข็มขัดนิรภัย → อ้างอิงหน้า 3-59

เข็มขัดนิรภัยแบบดึงกลับอัตโนมัติของเบาะด้านหน้าและระบบถุงลม SRS

→ อ้างอิงหน้า 3-85

สวิตช์เปิด-ปิดระบบถุงลม SRS ด้านผู้โดยสาร

→ อ้างอิงหน้า 3-104

**คำเตือน**

- ระบบถุงลม SRS จะมีประสิทธิภาพสูงสุด เมื่อใช้ร่วมกับเข็มขัดนิรภัยแบบติดตั้งกับออตโนมัติน
- เข็มขัดนิรภัยแบบติดตั้งกับออตโนมัตินและระบบถุงลม SRS อาจไม่ทำงาน ขึ้นอยู่กับสถานการณ์ขณะเกิดการชน สำหรับรายละเอียด สามารถศึกษาเพิ่มเติมได้จาก "เข็มขัดนิรภัยแบบติดตั้งกับออตโนมัติน และระบบถุงลม SRS จะทำงานเมื่อใดและอย่างไร"
- ก่อนเริ่มต้นขับรถ ให้ปรับเบาะนั่งของท่านเพื่อให้สามารถนั่งขับรถในท่าที่ถูกต้องได้ และคาดเข็มขัดนิรภัยให้ถูกต้อง ห้ามนั่งชิดกับพวงมาลัยเกินความจำเป็นและห้ามเอาตัวพวงมาลัย (เว้นระยะห่าง 25 ซม. หรือมากกว่า ระหว่างหน้าอกและกึ่งกลางพวงมาลัย) ห้ามอนุญาตให้ผู้โดยสารวางมือหรือเท้าไว้บนแผงคอนโซลหน้าหรือนั่งในท่าที่ศีรษะหรือหน้าอกชิดกับแผงคอนโซลหน้า เมื่อถุงลมพองตัวออก ท่านหรือผู้โดยสารอาจได้รับบาดเจ็บสาหัสหรือถูกไหม้บริเวณแขนหรือใบหน้า
- ในรุ่นที่มีการติดตั้งถุงลมด้านข้างและม่านถุงลม ห้ามวางสิ่งของพิงกับประตูหรือเพดาน เมื่อถุงลมพองตัว อาจทำให้ท่านได้รับบาดเจ็บสาหัส หรือถูกไหม้บริเวณแขนหรือใบหน้า
- ห้ามขับรถโดยวางสิ่งของไว้ระหว่างตัวท่านกับถุงลมหรือวางไว้บนตัก ถ้าถุงลมพองตัวออก สิ่งของดังกล่าวอาจกระเด็นเข้าไปในใบหน้าของท่าน การกระทำดังกล่าวอาจขัดขวางการทำงานของถุงลม ซึ่งมีอันตรายมาก
- โปรดปฏิบัติตามข้อควรระวังต่อไปนี้เมื่อท่านมีเด็กเล็กโดยสารมาในรถด้วย มิฉะนั้นเด็กอาจได้รับบาดเจ็บถึงแก่ชีวิตจากแรงปะทะซึ่งเกิดจากการพองตัวของถุงลม
 - ห้ามขับรถโดยมีเด็กยืนอยู่ด้านหน้าถุงลมด้านผู้โดยสาร หรือนั่งอยู่บนตักของท่าน การกระทำดังกล่าวเป็นสิ่งที่อันตรายเนื่องจากเด็กอาจได้รับแรงกระแทกจากถุงลมที่พองตัวออก
 - อย่าใช้ที่นั่งนิรภัยสำหรับเด็ก (CRS) แบบหันหน้าไปด้านหลังที่เบาะนั่งของผู้โดยสารด้านหน้า ขณะที่สวิตช์เปิด-ปิดระบบถุงลม SRS ด้านผู้โดยสารอยู่ในตำแหน่ง "ON" ถุงลมด้านผู้โดยสารที่พองตัวออกมาอาจเป็นสาเหตุให้เด็กได้รับบาดเจ็บหรือถึงแก่ชีวิตได้ โปรดดูป้ายคำเตือนที่แสดงไว้บนที่บังแดด



สติ๊กเกอร์



สติ๊กเกอร์



⚠ คำเตือน

- ถ้าท่านทำการปรับแต่งรถโดยไม่ได้รับอนุญาตหรือติดตั้งอุปกรณ์เสริมที่ไม่ผ่านการรับรอง เช่น เซ็นเซอร์แบบดิ่งกลับอัตโนมัติของเบาะหน้าและถุงลม อาจทำงานไม่ถูกต้อง
- ถ้ามีการเปลี่ยนพวงมาลัยเป็นพวงมาลัยที่ไม่ใช่แบบมาตรฐาน หรือติดสติ๊กเกอร์ไว้ที่เป็นพวงมาลัย อาจส่งผลให้เกิดอันตรายจากการทำงานผิดพลาดของระบบหรือสติ๊กเกอร์ที่กระเด็นออกในขณะที่ระบบทำงาน การติดสติ๊กเกอร์หรือวางสิ่งของอย่างอุปกรณ์เสริมหรือน้ำหอมปรับอากาศไว้บนแผงคอนโซลหน้า อาจก่อให้เกิดอันตรายได้ เนื่องจากสิ่งของดังกล่าว อาจกีดขวางการทำงานปกติของถุงลม หรือกระเด็นออกในขณะที่ระบบทำงาน
- ในรุ่นที่มีถุงลมด้านข้าง ห้ามติดตั้งผ้าห่มเบาะนั่งเพิ่มเติมโดยเด็ดขาด ถ้ามีการติดตั้งผ้าห่มเบาะนั่ง หรือวัตถุอื่นภายในบริเวณเบาะนั่งอาจกีดขวางการทำงานของถุงลมด้านข้างทำให้ถุงลมทำงานผิดพลาด นอกจากนั้นวัตถุที่วางอยู่อาจจะกระเด็นในขณะที่ระบบทำงานซึ่งจะเป็นอันตรายได้
- ในรุ่นที่มีม่านถุงลม หากแขวนวัตถุที่มีน้ำหนักมาก หรือติดตั้งอุปกรณ์เสริมบริเวณตะขอหรือราวจับ อาจทำให้ม่านถุงลมทำงานผิดปกติและกระเด็นออกเมื่อระบบทำงาน

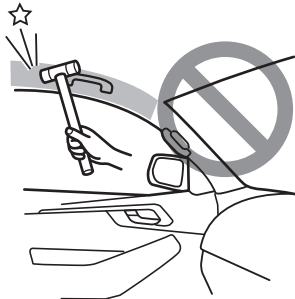
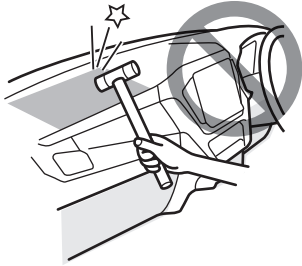

คำเตือน

- ห้ามทุบ ตีบริเวณที่ติดตั้งถุงลมหรือที่ฐานของเสา B / เสา C อย่างรุนแรง การกระทำดังกล่าว อาจส่งผลให้ถุงลมด้านหน้า หรือเข็มขัดนิรภัยแบบดึงกลับอัตโนมัติทำงานไม่ถูกต้อง
- การดำเนินการใดๆ ต่อไปนี้จำเป็นต้องอาศัยความระมัดระวังเป็นพิเศษ โปรดปรึกษากับศูนย์บริการมาตรฐานอีซูซุ ก่อนดำเนินการใดๆ หากเกิดความผิดพลาด อาจทำให้เข็มขัดนิรภัยแบบดึงกลับอัตโนมัติของเบาะนั่งด้านหน้า และถุงลมทำงานขึ้น ซึ่งอาจก่อให้เกิดอันตราย การกระทำใดๆ ที่ไม่เหมาะสมจะส่งผลต่อการทำงานของระบบ ก่อให้เกิดความผิดพลาดหรือเสียหาย
 - ซ่อมแซมหรือเปลี่ยนพวงมาลัย
 - แผงหน้าปัด กล้องคอนโซลกลาง
 - ชิ้นส่วนรอบๆ แป้นคันเร่ง เบาะนั่งด้านหน้า (ในรุ่นที่มีการติดตั้งถุงลมด้านข้างและม่านถุงลม) ชิ้นส่วนบริเวณหลังคา (ในรุ่นที่มีการติดตั้งถุงลมด้านข้างและม่านถุงลม) และชิ้นส่วนรอบๆ ฐานของเสา B / เสา C



คำเตือน

- ซ่อมแซม เปลี่ยนหรือทิ้งเข็มขัดนิรภัยแบบดึงกลับอัตโนมัติของเบาะหน้าและถุงลม หรือแยกชิ้นส่วนรถรุ่นที่ใช้เข็มขัดนิรภัยแบบดึงกลับอัตโนมัติของเบาะหน้าและถุงลม
- เมื่อทำการติดตั้งหรือปรับแต่งชุดเครื่องเสียงและอุปกรณ์เสริม เช่น การติดตั้งกับตัวถังรถ
- การดัดแปลงด้านหน้ารถ (กันชน โครงรถ และอื่นๆ) การติดตั้งอุปกรณ์ต่างๆ การดัดแปลงโครงรถ หรือการดัดแปลงความสูงของรถด้วยวิธีหรือวัสดุที่ไม่ได้รับอนุญาต
- การซ่อมหรือทำสีที่แผงด้านหน้ารถหรือแผงคอนโซล

เบาะนั่ง

→ อ้างอิงหน้า 3-46

สวิตช์เปิด-ปิดระบบถุงลม SRS ด้านผู้โดยสาร

→ อ้างอิงหน้า 3-104

เมื่อมีเด็กเล็กโดยสารไปด้วย

ให้เด็กนั่งที่เบาะนั่งตอนที่ 2



คำเตือน

- สำหรับรถรุ่น 4 ประตู เด็กต้องนั่งที่เบาะนั่งตอนที่ 2 เนื่องจากผู้ขับซึ่งอาจถูกดึงความสนใจเมื่อมีเด็กนั่งที่เบาะหน้าหรือเด็กอาจกดโดนสวิตช์ต่างๆ ซึ่งสามารถนำไปสู่อุบัติเหตุได้

การใช้เข็มขัดนิรภัยและที่นั่งนิรภัยสำหรับเด็กกับเด็กเล็ก (CRS)



คำเตือน

- แม้ว่าเด็กจะคาดเข็มขัดนิรภัยแล้ว โปรดใช้ที่นั่งนิรภัยสำหรับเด็ก (CRS) ในสถานการณ์ดังต่อไปนี้
 - เมื่อมีข้อกำหนดทางกฎหมายและการป้องกัน
 - เมื่อเด็กเล็กเกินไปจนเข็มขัดนิรภัยสัมผัสกับใบหน้า หรือไม่คาดผ่านส่วนกระดูกสะโพก
- ห้ามขับรถ หากมีเด็กยืนอยู่หน้าถุงลม SRS ยืนอยู่บนเบาะ ถูกอ้อมในแขนของท่าน หรือนั่งบนตักของท่าน
- ห้ามปล่อยให้เด็กนั่งอยู่กับเบาะโดยไม่คาดเข็มขัดนิรภัย ด้วยเหตุผลเพราะมองไม่เห็นภายนอกหน้าต่าง อาจเกิดอันตรายเนื่องจากไม่มีเข็มขัดนิรภัยช่วยรั้งลำตัวของเด็กในกรณีที่มีการเบรกกะทันหัน หรือเกิดอุบัติเหตุ
- สำหรับรถรุ่น 4 ประตู ควรติดตั้งที่นั่งนิรภัยสำหรับเด็ก (CRS) ที่เบาะนั่งตอนที่ 2
- ห้ามติดตั้งที่นั่งนิรภัยสำหรับเด็ก (CRS) แบบหันหน้าไปด้านหลัง บนเบาะที่มีถุงลมด้านหน้านั้นอาจเป็นสาเหตุให้เด็กได้รับบาดเจ็บหรือถึงแก่ชีวิตได้ โปรดดูป้ายคำเตือนที่แสดงไว้บนที่บังแดด

เข็มขัดนิรภัย → อ้างอิงหน้า 3-59

ที่นั่งนิรภัยสำหรับเด็ก (CRS)

→ อ้างอิงหน้า 3-69

สวิตช์เปิด-ปิดระบบถุงลม SRS ด้านผู้โดยสาร

→ อ้างอิงหน้า 3-104

ระมัดระวังเมื่อเปิด/ปิดประตูและหน้าต่าง



คำเตือน

- ประตูจะต้องถูกเปิด ปิดและล็อกโดยผู้ใหญ่เท่านั้น ระวังไม่ให้มือและเท้าของเด็กติดเมื่อทำการเปิดหรือปิดประตู ใช้ฟังก์ชันล็อกป้องกันเด็กเปิดประตูในรถรุ่น 4 ประตูเพื่อความปลอดภัย
- ห้ามให้เด็กเล่นสวิตช์กระจกไฟฟ้า เพราะมือหรือศีรษะของเด็กอาจถูกกระจกหน้าต่างหนีบเข้า ต้องควบคุมการทำงานของกระจกไฟฟ้าโดยใช้สวิตช์กระจกไฟฟ้าที่อยู่ด้านข้างเบาะนั่งผู้ขับขี่

ระบบล็อกป้องกันเด็กเปิดประตู (รุ่น 4 ประตู)

→ อ้างอิงหน้า 3-28

สวิตช์ล็อกกระจกไฟฟ้า → อ้างอิงหน้า 3-42

ห้ามอนุญาตให้เด็กยืนศีรษะหรือแขนออกนอกหน้าต่างรถ

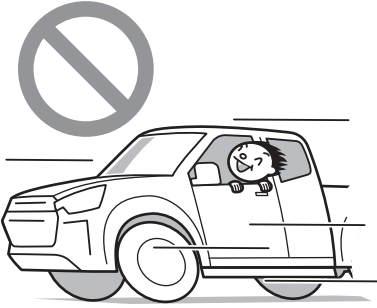

คำเตือน

- ห้ามอนุญาตให้เด็กยืนศีรษะ มือ หรือส่วนอื่นของร่างกายออกนอกหน้าต่างรถ เป็นอันตราย ไม่ว่าจะรถจะวิ่ง หรือจอดนิ่งอยู่ การปล่อยให้เด็กทำพฤติกรรมดังกล่าว จะก่อให้เกิดอันตรายขึ้น เนื่องจากเด็กอาจไปกระแทกเข้ากับรถคันอื่น

นำเด็กไปกับท่านเมื่อท่านออกจากรถ



คำเตือน

- เมื่อท่านออกจากรถ โปรดนำเด็กไปด้วย ถ้าท่านทิ้งเด็กไว้ในห้องโดยสารตามลำพังเด็กอาจไปเล่นกับอุปกรณ์ต่างๆ จนเป็นสาเหตุให้เกิดอุบัติเหตุที่ไม่คาดคิดได้ นอกจากนี้อุณหภูมิในห้องโดยสารอาจร้อนจัดเมื่อจอดรถไว้กลางแดด ซึ่งก่อให้เกิดอันตรายต่อสุขภาพอย่างร้ายแรงได้ เช่น ฮีตสโตรก การขาดน้ำ หรือร้ายแรงที่สุดคือการเสียชีวิต

การขับรถ

การดูแลรักษาและใช้งานอย่างถูกต้องไม่เพียงช่วยยืดอายุการใช้งานของรถแต่ยังช่วยลดการสิ้นเปลืองน้ำมันเชื้อเพลิง

การใช้งานรถคันใหม่

สมรรถนะและอายุการใช้งานของรถเป็นผลโดยตรงจากการดูแลรักษาและการใช้งานในช่วงรันอิน ดังนั้นจึงขอแนะนำให้ปฏิบัติตามข้อควรระวังต่างๆ เพียงไม่กี่ข้อต่อไปนี้อย่างเคร่งครัดในช่วงรันอิน 1,000 กิโลเมตรแรก

1. แนะนำให้ใช้รอบเครื่องยนต์ไม่เกิน 3,000 รอบต่อนาที
2. หลีกเลี่ยงการเร่งเครื่อง ออกตัวทันทีทันใด และการเบรกอย่างแรงโดยไม่จำเป็น
3. ปล่อยให้เครื่องยนต์เดินเบาจนกระทั่งเครื่องยนต์อุ่นอย่างเหมาะสมเสมอ

ตรวจสอบบริเวณรอบๆ ตัวรถก่อนสตาร์ทเครื่อง



ก่อนออกรถ ให้ตรวจสอบความปลอดภัยอย่างละเอียด โดยต้องแน่ใจว่าไม่มีเด็กหรือสิ่งกีดขวางอยู่รอบๆ ตัวรถ



คำเตือน

- ก่อนสตาร์ทเครื่องยนต์ โปรดตรวจสอบให้แน่ใจว่าไม่มีวัตถุไวไฟอยู่ใต้หรือรอบๆ ตัวรถ หากมีวัตถุดังกล่าวอยู่อาจเป็นสาเหตุของเพลิงไหม้ได้ ถ้ามีไม้อยู่ในระยะ 50 ซม. (ประมาณ 20 นิ้ว) จากแหล่งกำเนิดความร้อนของรถ วัตถุดังกล่าวอาจได้รับความเสียหายจนบิดเบี้ยวหรือลี้ซิดจางจากความร้อนหรือติดไฟขึ้นได้

การสตาร์ทเครื่องยนต์ → อ้างอิงหน้า 4-2

ข้อควรระวังเกี่ยวกับไอเสียของเครื่องยนต์



คำเตือน

- ก๊าซไอเสียประกอบไปด้วยคาร์บอนมอนอกไซด์ ซึ่งเป็นก๊าซพิษที่ไร้สีและไร้กลิ่น ถ้าท่านสูดดมเอาก๊าซไอเสียเข้าไป ท่านอาจได้รับอันตรายจากพิษของก๊าซคาร์บอนมอนอกไซด์ ส่งผลให้เสียชีวิตได้
- ห้ามปล่อยให้เครื่องยนต์ทำงานเป็นเวลานานในสถานที่ที่มีการระบายอากาศไม่ดี การเดินเครื่องในโรงจอดรถหรือในร่มจะสามารถสะสมก๊าซไอเสียได้ง่ายซึ่งเป็นอันตรายอย่างยิ่งเพราะท่านอาจได้รับพิษจากก๊าซคาร์บอนมอนอกไซด์ ส่งผลให้เสียชีวิตได้
- ตรวจสอบสภาพของท่อไอเสียเป็นประจำ ถ้าท่านสังเกตเห็นการชำรุดใดๆ (ตัวอย่างเช่น ข้อต่อที่เสียหาย รุ หรือรอยแตกที่มีสาเหตุจากสนิม) โปรดนำรถเข้าตรวจสอบและบำรุงรักษาที่ศูนย์บริการมาตรฐานอีซูซุใกล้บ้านท่าน หากฝืนใช้งานรถต่อไปโดยไม่ซ่อมแซมจุดบกพร่องจะทำให้เกิดอันตรายขึ้น เนื่องจากก๊าซไอเสียอาจรั่วซึมเข้าไปภายในห้องโดยสารและทำให้ได้พิษจากก๊าซคาร์บอนมอนอกไซด์ ส่งผลให้เสียชีวิตได้
- หากมีใบไม้ หรือมีสิ่งกีดขวางอยู่บนตะแกรงช่องรับอากาศเข้าของระบบระบายอากาศ ระบบระบายอากาศอาจไม่สามารถทำงานได้อย่างถูกต้อง ให้กำจัดสิ่งกีดขวาง เช่น ใบไม้ ออกไป การใช้งานรถต่อไปโดยไม่กำจัดสิ่งกีดขวางออก จะทำให้เกิดอันตรายขึ้นเนื่องจากก๊าซไอเสียอาจรั่วซึมเข้าไปภายในห้องโดยสารและทำให้ได้พิษจากก๊าซคาร์บอนมอนอกไซด์ ส่งผลให้เสียชีวิตได้
- หากก๊าซไอเสียรั่วซึมเข้าไปภายในห้องโดยสารผ่านกระจกของรถยนต์หรือประตูในขณะที่ขับรถ อาจทำให้ได้พิษจากก๊าซคาร์บอนมอนอกไซด์ ส่งผลให้เสียชีวิตได้
- ถ้าก๊าซไอเสียรั่วซึมเข้าไปภายในห้องโดยสาร ให้เปิดกระจกหน้าต่างทุกบาน สำหรับรถที่มีคันเลือกแหล่งลมภายใน/ภายนอกของเครื่องปรับอากาศ ให้ปรับกันไปที่แหล่งลมอากาศภายนอก และนำรถเข้ารับการตรวจสอบและบำรุงรักษาทันทีที่ศูนย์บริการมาตรฐานอีซูซุที่ใกล้ที่สุด การฝืนใช้งานรถต่อไปโดยไม่ซ่อมแซมจุดบกพร่องจะทำให้เกิดอันตรายขึ้น เนื่องจากก๊าซไอเสียอาจรั่วซึมเข้าไปภายในห้องโดยสารและทำให้ได้รับพิษจากก๊าซคาร์บอนมอนอกไซด์ ส่งผลให้เสียชีวิตได้

ถ้าไม่ได้ใช้งานรถเป็นเวลานาน



คำแนะนำ

- การใช้งานรถที่จอดทิ้งไว้เป็นเวลานาน ให้ตรวจหาการรั่วซึมของน้ำมันเครื่องที่เครื่องยนต์ ระบบเกียร์ และห้องเกียร์สโลว์ และตรวจสอบว่าปริมาณน้ำมันเครื่องอยู่ในระดับที่กำหนดไว้ ถ้าปริมาณน้ำมันเครื่องไม่เพียงพอ น้ำมันเครื่องจะไม่สามารถเข้าไปหล่อลื่น ชิ้นส่วนต่างๆ ได้อย่างทั่วถึง และเป็นสาเหตุให้เครื่องยนต์เสียหาย
- สตาร์ทเครื่องยนต์และปล่อยให้เดินเบาเป็นเวลาอย่างน้อย 5 นาที และตรวจหาเสียงที่ผิดปกติ
- สำหรับคำแนะนำในการอุ่นเครื่อง โปรดดูที่หัวข้อ "การสตาร์ทเครื่องยนต์" [รุ่นที่มีระบบมายด์ไฮบริด]
- หากจอดทิ้งไว้เป็นเวลานาน ประจุไฟของแบตเตอรี่จะค่อยๆ ลดลง ควรชาร์จประมาณ 30 นาที ทุกๆ 2 หรือ 3 เดือน เพื่อชาร์จแบตเตอรี่
- หากไม่ใช้งานแบตเตอรี่ของรถยนต์มายด์ไฮบริดเป็นเวลานาน จะทำให้ประจุไฟต่ำมาก
- หากไม่มีการใช้รถเป็นเวลานานโดยไม่มีการชาร์จ แบตเตอรี่ไฮบริดอาจเสื่อมสภาพ และไม่สามารถใช้งานได้

การสตาร์ทเครื่องยนต์ → อ้างอิงหน้า 4-2

ห้ามเดินเครื่องยนต์ในโรงจอดรถ



คำเตือน

- การเดินเครื่องในสถานที่ที่การระบายอากาศไม่ดีอาจนำไปสู่การได้รับพิษจากก๊าซคาร์บอนมอนอกไซด์ ส่งผลให้เสียชีวิตได้ โปรดเลือกสถานที่ที่มีอากาศถ่ายเทสะดวกเมื่อต้องการสตาร์ท อุ่นเครื่องยนต์ หรือปล่อยให้เครื่องยนต์เดินเบา

การสตาร์ทเครื่องยนต์

รุ่นเกียร์ธรรมดา

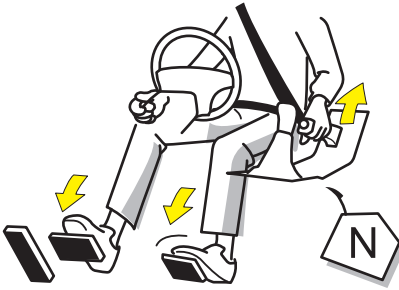

รุ่นเกียร์อัตโนมัติ

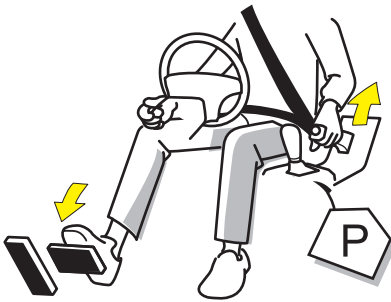

⚠️ ข้อควรระวัง

- ตรวจสอบให้แน่ใจว่าดิ่งคันเบรกมือเรียบร้อยแล้ว สำหรับรถรุ่นเกียร์ธรรมดา ตรวจสอบให้แน่ใจว่าดิ่งเกียร์อยู่ในตำแหน่ง "N (เกียร์ว่าง)" จากนั้นจึงเหยียบแป้นคลัตช์และเหยียบแป้นเบรกจนสุด ก่อนสตาร์ทเครื่องยนต์ ในรถรุ่นเกียร์อัตโนมัติ ตรวจสอบให้แน่ใจว่าดิ่งเกียร์อยู่ในตำแหน่ง "P" จากนั้นจึงเหยียบแป้นเบรกจนสุดก่อนสตาร์ทเครื่องยนต์
- ต้องนั่งที่เบาะนั่งผู้ขับขี่เพื่อสตาร์ทเครื่องยนต์ ถ้าท่านไม่ได้นั่งอยู่ที่เบาะนั่งผู้ขับขี่ (ตัวอย่างเช่น ถ้าท่านยืนมือผ่านกระจกหน้าต่างหรือผ่านประตูที่เปิดอยู่) ท่านจะไม่สามารถยืนยันตำแหน่งของคันเกียร์ได้ ถ้าท่านสตาร์ทรถรุ่นที่ใช้เกียร์ธรรมดา ในขณะที่ดิ่งเกียร์อยู่ในตำแหน่งอื่นนอกเหนือจากตำแหน่ง "N (เกียร์ว่าง)" รถอาจเคลื่อนที่ได้

การสตาร์ทเครื่องยนต์ → อ้างอิงหน้า 4-2

ห้ามดับเครื่องยนต์ในขณะที่กำลังขับรถ



คำเตือน

- ขณะขับรถ ห้ามกดปุ่มสตาร์ท/ดับเครื่องยนต์ เพื่อเปลี่ยนไปโหมดอื่นที่ไม่ใช่ "ON" (รุ่นที่มีระบบกุญแจ ISUZU GENIUS ENTRY) หรือบิดสวิตช์กุญแจออกจากตำแหน่ง "ON" (รุ่นที่ไม่มีระบบกุญแจ ISUZU GENIUS ENTRY) ถ้าเครื่องยนต์ดับในขณะที่รถกำลังวิ่งอยู่ เบรกจะทำงานผิดปกติ และพวงมาลัยจะแข็งและควบคุมได้ยาก นอกจากนี้ เครื่องยนต์ยังอาจเสียหายได้
- การดับเครื่องยนต์ในขณะที่กำลังขับรถอยู่เป็นการกระทำที่อันตรายมากเพราะพวงมาลัยเพาเวอร์จะหยุดทำงาน ซึ่งทำให้หมุนพวงมาลัยได้ยากมาก
- การดับเครื่องยนต์ในขณะที่กำลังขับรถอยู่เป็นการกระทำที่อันตรายมากเพราะไฟเตือน ไฟแสดงสัญญาณและวงจรไฟฟ้าต่างๆ จะหยุดทำงานโดยสิ้นเชิง
- ในรุ่นที่ไม่มีระบบกุญแจ ISUZU GENIUS ENTRY การบิดสวิตช์กุญแจไปที่ตำแหน่ง "LOCK" ในขณะที่กำลังขับรถอยู่เป็นการกระทำที่อันตรายมาก เพราะกุญแจอาจหลุดออกมาและเป็นสาเหตุให้พวงมาลัยล็อกไม่สามารถหมุนได้

ปุ่มสตาร์ท/ดับเครื่องยนต์ (รุ่นที่มีระบบกุญแจ ISUZU GENIUS ENTRY)

→ อ้างอิงหน้า 4-125

สวิตช์กุญแจ (รุ่นที่ไม่มีระบบกุญแจ ISUZU GENIUS ENTRY)

→ อ้างอิงหน้า 4-128

ห้ามลืมปลดเบรกมือ



คำแนะนำ

- การออกรถในขณะที่เบรกมือถูกดึงอยู่จะทำให้ระบบเบรกได้รับความเสียหาย
- ก่อนออกรถ โปรดตรวจสอบให้แน่ใจว่าได้ปลดเบรกมือเรียบร้อยแล้วโดยการตรวจสอบว่าไฟเตือนระบบเบรก/เบรกมือดับอยู่

ไฟเตือนเบรกมือ

→ อ้างอิงหน้า 4-71

เบรกมือ

→ อ้างอิงหน้า 4-158

การออกตัวในรถรุ่นเกียร์ธรรมดา



คำแนะนำ

- ออกตัวอย่างนุ่มนวลโดยใช้เกียร์หนึ่ง การออกตัวโดยใช้เกียร์สูง การออกรถทันทีทันใด หรือการเลี้ยงคลัตช์เป็นเวลานานในขณะที่ออกตัวจะทำให้คลัตช์ได้รับความเสียหาย

การถอยรถ

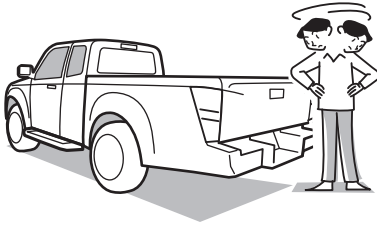

ถ้าท่านมองพื้นที่บริเวณด้านหลังรถได้ไม่ชัดเจนพอที่จะยืนยันได้ว่ามีความปลอดภัยในขณะที่ถอยหลัง ให้ออกจากตัวรถเพื่อตรวจสอบด้านหลังรถ

การเปลี่ยนเกียร์อย่างถูกต้อง



รุ่นที่มีหน้าจอบ MID

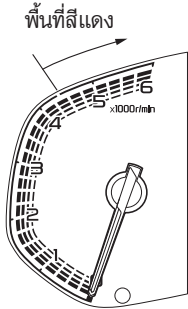

รุ่นที่ไม่มีหน้าจอบ MID

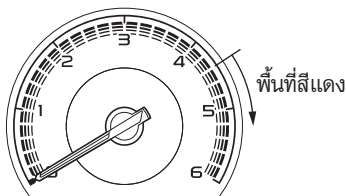

พื้นที่สีแดง (รอบ/นาที)

4,400 ขึ้นไป

ขับรถด้วยความเร็วที่ไม่ให้เข็มของมาตรวัดรอบหมุนไปถึงพื้นที่สีแดง



คำแนะนำ

- การลดเกียร์ทำเพื่อจุดประสงค์หลักสองประการดังนี้ :
 - เพื่อใช้งานการเบรกด้วยเครื่องยนต์ในขณะที่ขับลงทางลาดเป็นระยะทางไกลและ/หรือลาดชันมาก
 - เพื่อการตอบสนองและการประหยัดในขณะที่ขับขึ้นเขา

[ข้อควรระวังในการลดเกียร์]

- การปล่อยให้เครื่องยนต์มีรอบสูงเกินจะส่งผลให้เครื่องยนต์ได้รับความเสียหายอย่าปล่อยให้เครื่องยนต์มีรอบสูงเกินเมื่อต้องการลดเกียร์ลง
- การขับรถขึ้นเขา :
ลดเกียร์ลงล่วงหน้าเพื่อหลีกเลี่ยงไม่ให้เครื่องยนต์ต้องรับภาระหนักเกินไป
- การขับรถลงเขา :
ตามหลักการแล้ว ท่านควรใช้เกียร์เดียวกับที่ท่านใช้ขับขณะขึ้นเขาด้วยความเร็วที่ไม่ทำให้เครื่องยนต์มีรอบสูงเกิน (สูงกว่าขีดจำกัด รอบ/นาที) และเข็มของมาตรวัดรอบหมุนไปถึงพื้นที่สีแดง

- มาตรวัดรอบเครื่องยนต์ → อ้างอิงหน้า 4-11
- เกียร์ธรรมดา → อ้างอิงหน้า 4-159
- เกียร์อัตโนมัติ → อ้างอิงหน้า 4-160

ข้อควรระวังในการขับรถ

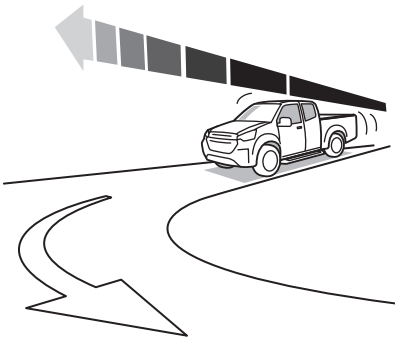
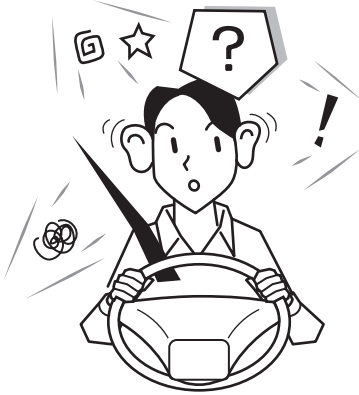

- ให้ความสำคัญต่อการขับรถอย่างปลอดภัย ปฏิบัติตามกฎหมายว่าด้วยขีดจำกัด ความเร็ว บ้ายจราจร และสัญญาณจราจร
- ขณะขับรถ ห้ามกดปุ่มสตาร์ท/ดับเครื่องยนต์ เพื่อเปลี่ยนไปโหมดอื่นที่ไม่ใช่ “ON” (รุ่นที่มีระบบกุญแจ ISUZU GENIUS ENTRY) หรือบิดสวิทช์กุญแจออกจาก ตำแหน่ง “ON” (รุ่นที่ไม่มีระบบกุญแจ ISUZU GENIUS ENTRY) เพราะจะทำให้พวงมาลัยเพาเวอร์หยุดทำงาน ทำให้บังคับเลี้ยวได้ยากมาก นอกจากนี้ยังทำให้ เบรกทำงานได้ไม่เต็มที่ ส่งผลให้ท่านอยู่ใน อันตรายได้
- ถ้าท่านได้ยินเสียงผิดปกติ ได้กลิ่นผิดปกติ หรือรู้สึกถึงแรงสั่นสะเทือนที่ผิดปกติจาก ส่วนใดส่วนหนึ่งของรถ ให้จอดรถทันทีใน สถานที่ปลอดภัยและทำการตรวจสอบ
- ถ้าไฟเตือนติดขึ้นมาในขณะที่ท่านกำลัง ขับรถ ให้จอดรถทันทีในสถานที่ปลอดภัย และทำการตรวจสอบ
- สำหรับรถรุ่นเกียร์ธรรมดา ห้ามวางเท้า ของท่านไว้บนแป้นคลัตช์ ยกเว้นเมื่อต้อง ใช้งานคันเกียร์ ไม่เช่นนั้นจะเป็นสาเหตุให้ คลัตช์สึกหรอก่อนกำหนด
- ลดความเร็วให้เพียงพอเมื่อต้องเข้าโค้ง การเบรกหรือการหมุนพวงมาลัยหักเลี้ยว อย่างรวดเร็วในขณะที่เข้าโค้งอาจเป็นสาเหตุ ทำให้สินค้าที่บรรทุกอยู่เคลื่อนที่ ล้อรถสั่นไถล และรถเอียงไปด้านข้าง

- ในขณะขับรถ ห้ามวางมือของท่านไว้บนคันเกียร์ยกเว้นในกรณีที่ต้องการเปลี่ยนเกียร์ ไม่เช่นนั้นจะเป็นสาเหตุให้ระบบเกียร์ทำงานผิดพลาดได้
- หลีกเลี่ยงการขับขี่ขอบถนนจนแถมียง เสียดสีกับขอบทางเท้าหรือขับข้ามหลุมหรือ สิ่งกีดขวางบนพื้นถนน เพราะท่านอาจทำให้ล้อหรือยางได้รับความเสียหายจนถึงขั้นยางแบนหรือยางระเบิดได้
- เมื่อต้องขับรถลงทางลาดชัน ให้หลีกเลี่ยงการขับรถถอยหลังให้มากที่สุด ควรขับรถลงทางลาดชันอย่างช้าๆ
- เมื่อเปรียบเทียบกับ การขับไปข้างหน้า ระยะเบรกเมื่อรถเคลื่อนที่ถอยหลังจะยาวกว่า และการตอบสนองต่อการบังคับเลี้ยวจะด้อยกว่า
- ถ้าท่านจำเป็นต้องขับรถถอยหลัง ให้ขับด้วยความระมัดระวังอย่างมากและขับโดยหยุดเป็นระยะๆ เพื่อให้สามารถเบรกรถได้อย่างทัน่วงที
- ระบบเบรกให้แรงเบรกสูงแม้จะมีแรงกดเพียงเล็กน้อยที่แป้นเบรก อย่าเหยียบแป้นเบรกแรงเกินไปยกเว้นแต่ในกรณีฉุกเฉิน
- การขับรถในเวลาค่าคืนมีอันตรายมากกว่า ในเวลากลางวันเนื่องจากทัศนวิสัยแคบลง จึงควรลดความเร็วที่ใช้ และรักษาระยะห่างจากรถคันหน้าพอสมควร

- เมื่อต้องขับรถในขณะที่หมอกลงจัด ให้เปิดไฟตัดหมอกด้านหน้า (ถ้ามี) และขับอย่างช้าๆ โดยใช้เส้นแบ่งกลางถนนเป็นจุดสังเกต การขับรถตามแสงไฟจากรถคันหน้าเพียงอย่างเดียวเป็นการกระทำที่อันตราย เนื่องจากแสงไฟดังกล่าว อาจทำให้มองเห็นภาพลวงตาได้ โปรดขับรถด้วยความระมัดระวัง
- ความเร็วของรถบนทางหลวงสูงกว่าความเร็วบนทางปกติ ดังนั้นจึงมีอันตรายมากกว่า นอกจากนี้ การที่รถเสียบนทางหลวง ยังก่อให้เกิดอันตรายต่อรถคันอื่น และเป็นสาเหตุของอุบัติเหตุ โปรดให้ความสำคัญต่อการขับรถอย่างปลอดภัย ตรวจสอบสภาพรถก่อนใช้งานเป็นประจำทุกวัน และใช้เทคนิคการขับรถที่เหมาะสมกับทางหลวง
- ประสาทสัมผัสต่อความเร็วที่ท่านใช้ขับรถ จะเริ่มผิดเพี้ยนไปเมื่อต้องขับรถบนทางหลวงเป็นระยะทางไกล จึงควรหมั่นตรวจสอบความเร็วที่มาตรวัดความเร็วรถ และรักษาระยะห่างจากรถคันหน้าพอสมควร
- ในขณะที่ขับรถด้วยความเร็วสูง การหมุนพวงมาลัยแม้เพียงเล็กน้อยก็เป็นสาเหตุให้รถเปลี่ยนทิศทางการเคลื่อนที่ไปอย่างมาก โปรดหมุนพวงมาลัยอย่างช้าๆ

การชะลอรถลงเขาเป็นระยะทางไกล

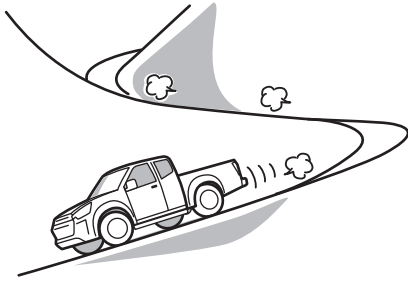

เมื่อต้องชะลอรถลงเขาเป็นระยะทางไกล ให้ใช้การเบรกด้วยเครื่องยนต์ร่วมกับการเบรกด้วยเท้า การใช้เบรกด้วยเครื่องยนต์ในเกียร์ต่ำช่วยลดภาระที่ต้องใช้จากการเบรกด้วยเท้าและให้แรงเบรกที่มากกว่า สำหรับรถรุ่นเกียร์อัตโนมัติ ห้ามใช้โหมดอัตโนมัติ เพราะในโหมดนี้เครื่องยนต์จะทำงานได้ไม่เต็มประสิทธิภาพ ให้ใช้โหมดปรับด้วยตนเองเมื่อต้องการใช้เบรกด้วยเครื่องยนต์เท่านั้น



ข้อควรระวัง

- การใช้งานเบรกด้วยเท้าบ่อยๆ จะเป็นสาเหตุให้เกิดการล็อกของโอ (Vapor Lock) และอาการเบรกลื่น (Brake Fade) ส่งผลให้ประสิทธิภาพในการเบรกลดลง
- โปรดใช้ความระมัดระวังเพิ่มขึ้นเมื่อต้องใช้งานการเบรกด้วยเครื่องยนต์ในเกียร์ต่ำ เพราะเครื่องยนต์มีโอกาสที่จะเกิดรอบเกินได้ง่าย



ข้อสังเกต

- รถยนต์ระบบมาดไฮบริดจะสร้างแรงเบรกผ่านการสร้างพลังงานคืนกลับซึ่งเครื่องยนต์ดีเซลไม่สามารถทำได้

[การเบรกเครื่องยนต์ (Engine braking) คืออะไร?]

- การเบรกเครื่องยนต์ เป็นแรงเบรกที่กระทำเมื่อผู้ขับขี่ปล่อยคันเร่งขณะขับขี่ การใช้เกียร์ต่ำจะทำให้การเบรกเครื่องยนต์ทำงานได้ดีขึ้น

[การเบรกแบบสร้างพลังงานคืนกลับ (Regenerative braking) คืออะไร?]

- การเบรกแบบสร้างพลังงานคืนกลับ เป็นแรงเบรกที่สร้างขึ้นโดยมอเตอร์เจเนอเรเตอร์เมื่อแบตเตอรี่ไฮบริดประจุไฟยังไม่เต็ม การเบรกแบบสร้างพลังงานคืนกลับจะทำงาน

[การล็อกของโอ (Vapor Lock) คืออะไร?]

- ถ้าเบรกร้อนจัดเนื่องจากใช้งานถี่ ความร้อนอาจทำให้น้ำมันเบรกเดือดเป็นฟองอากาศ การเหยียบเบรกเป็นเพียงการบีบอัดฟองอากาศ แต่ความดันไม่ถูกถ่ายเทไปยังกระบอกเบรกที่ล้อ ดังนั้นประสิทธิภาพในการเบรกจะลดลงอย่างมาก ปรากฏการณ์นี้เรียกว่าการล็อกของโอ (Vapor Lock)

**ข้อสังเกต**

[อาการเบรกลื่น (Brake Fade) คืออะไร?]

- การใช้งานเบรกบ่อยครั้งสามารถเป็นสาเหตุทำให้เบรกร้อนจัดจนทำให้แรงเสียดทานที่พื้นผิวฝัดลดลงและประสิทธิภาพในการเบรกลดลงน้อยกว่าปกติ ปรากฏการณ์นี้เรียกว่าอาการเบรกลื่น (Brake Fade)

การขับรถในสภาพอากาศที่ไม่ดี (ฝนตกหรือถนนลื่น)**ข้อควรระวัง**

- ในสภาพอากาศที่ไม่ดีทำให้ทัศนวิสัยลดลง และพื้นผิวถนนที่ลื่นจะทำให้ระยะเบรกเพิ่มขึ้น โปรดขับรถด้วยความเร็วช้ากว่าที่ใช้ในสภาพอากาศปกติ นอกจากนี้ให้หลีกเลี่ยงการหมุนพวงมาลัยเลี้ยวกะทันหันและการเบรกอย่างแรง ใช้การเบรกด้วยเครื่องยนต์ร่วมกับการเบรกด้วยเท้าเพื่อลดความเร็ว

**คำแนะนำ**

- อันตรายที่เกิดจากอาการเหินน้ำของยาง (Hydroplaning) มักจะเกิดขึ้นเมื่อมีน้ำเจ็มนองบนพื้นถนน ดังนั้นจึงควรขับรถด้วยความเร็วที่ท่านสามารถควบคุมรถได้อย่างสมบูรณ์
- ถ้าท่านไม่สามารถหลีกเลี่ยงการขับรถบนถนนที่มีน้ำท่วมขังได้ ชั้นแรกควรตรวจสอบความลึกของน้ำจากนั้นจึงขับลุยน้ำอย่างช้าๆ ด้วยความเร็วคงที่ แต่ทั้งนี้ก็ยังคงมีความเสี่ยงที่น้ำจะเข้าไปในกระบอกสูบของเครื่องยนต์และทำให้เครื่องยนต์เสียหายได้ จึงควรลดความเร็วที่ใช้ และขับรถด้วยความระมัดระวัง

**ข้อสังเกต**

[อาการเหินน้ำของยาง (Hydroplaning) คืออะไร?]

- ถ้ารถวิ่งด้วยความเร็วสูงบนถนนที่มีน้ำท่วมขัง จะก่อให้เกิดชั้นน้ำแทรกระหว่างยางรถและพื้นถนน ส่งผลให้สูญเสียแรงยึดเกาะถนนของยางและรถลื่นไถล ปรากฏการณ์นี้เรียกว่าอาการเหินน้ำของยาง (Hydroplaning) ซึ่งเป็นอันตรายมากเนื่องจากทำให้ไม่สามารถใช้งานพวงมาลัยและเบรกได้

การขับรถบนถนนที่มีพื้นผิวไม่ดี (ทรายหรือโคลน)

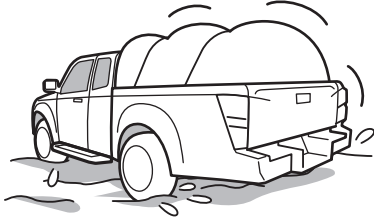

เมื่อไม่สามารถหลีกเลี่ยงการขับบนถนนที่มีโคลนหรือทราย ให้ใช้อุปกรณ์เสริมล้อเพื่อป้องกันการติดหล่ม



คำแนะนำ

- เมื่อต้องขับรถบนพื้นทรายหรือโคลน ให้หลีกเลี่ยงการเบรกอย่างรุนแรง การเร่งความเร็วกะทันหัน และการหมุนพวงมาลัยเลี้ยวหักศอก การกระทำดังกล่าวอาจทำให้รถติดหล่มและไม่สามารถหลุดออกได้
- หลังจากขับลุยโคลนลึก คราบโคลนที่ติดอยู่กับตัวรถสามารถก่อให้เกิดความเสียหายกับกลไกบังคับเลี้ยว เบรก และกลไกถ่ายทอตกำลัง ล้างรถให้สะอาดและขจัดคราบโคลนและสิ่งสกปรกอื่นๆ ที่ติดอยู่ออกให้หมด
- สำหรับรถรุ่นเกียร์อัตโนมัติ ให้เปลี่ยนเป็นโหมดปรับด้วยตนเอง และเลื่อนเกียร์ไปที่ตำแหน่ง 2 หรือ 1 เพื่อป้องกันระบบเกียร์ร้อนจัดเมื่อทำการลากรถหรือขับช้าๆ ผ่านหล่มโคลน ทราย หรือบนทางลาดชัน
- รุ่นที่มีระบบเบรก ABS รถจะมีเซ็นเซอร์ความเร็วรถติดตั้งอยู่ที่ล้อ ขณะขจัดคราบโคลนและสิ่งสกปรกอื่นๆ ที่ติดอยู่ โปรดใช้ความระมัดระวังไม่ทำให้ชิ้นส่วนดังกล่าวได้รับความเสียหาย
- ห้ามใช้เครื่องมือที่แหลมคมในการขจัดโคลนออก ความคมของเครื่องมือดังกล่าวจะทำให้ส่วนที่เป็นยางได้รับความเสียหาย



ข้อสังเกต

- เมื่อขับรถรุ่นเกียร์อัตโนมัติบนถนนที่เป็นโคลน ท่านสามารถเริ่มออกตัวด้วยเกียร์ 2 ในโหมดปรับด้วยตนเองได้โดยการเหยียบเบรกและเลื่อนคันเกียร์ไปที่ตำแหน่ง "+" (เพิ่มเกียร์) วิธีการนี้จะเพิ่มแรงยึดเกาะถนนและความปลอดภัยในการใช้งานรถ
- ในรถรุ่นที่ติดตั้งระบบควบคุมการทรงตัว (ESC) เมื่อท่านต้องการขับผ่านหล่มโคลน ซึ่งล้ออาจลื่นไถลเล็กน้อย เมื่อเพิ่มความเร็วรอบเครื่องยนต์ ท่านสามารถกดสวิทช์ขีปัดระบบ ESC เพื่อยกเลิกการทำงานของระบบ TCS
- ในรุ่นที่มีระบบล็อกเฟืองท้าย ใช้ระบบล็อกเฟืองท้ายเมื่อท่านต้องการออกจากหล่มโคลน

การดูแลรักษาอุปกรณ์ภายนอก

→ อ้างอิงหน้า 6-128

เกียร์อัตโนมัติ

→ อ้างอิงหน้า 4-160

สวิทช์ล็อกเฟืองท้ายด้านหลัง

→ อ้างอิงหน้า 4-141

ระบบป้องกันล้อล็อก (ABS)

→ อ้างอิงหน้า 4-174

ระบบควบคุมการทรงตัว (ESC)

→ อ้างอิงหน้า 4-179

เมื่อขับรถบนถนนที่ขรุขระ

→ อ้างอิงหน้า 7-26

เมื่อขับรถบนถนนที่น้ำท่วมขังหรือหลังจากล้างรถ

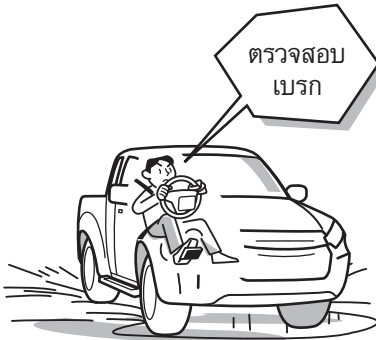

ข้อควรระวัง

- หากจำเป็นต้องล้างรถ ขับรถบนถนนที่มีน้ำท่วมขัง หรือต้องจอดในบริเวณที่มีน้ำนอง น้ำจะสามารถเข้าไปในเบรกและลดประสิทธิภาพการทำงานของเบรกได้ ถ้าหลังจากนั้นเบรกทำงานได้ไม่ดี โปรดขับรถให้ช้าลง และเหยียบแป้นเบรกเบาๆ จนกว่าเบรกจะแห้งสนิทและทำงานได้ตามปกติ



คำแนะนำ

- หากจำเป็นต้องขับรถบนถนนที่มีน้ำท่วมขังหรือจ่อตรกในบริเวณที่มีน้ำนอง ให้นำรถเข้ารับการตรวจสอบรายการต่อไปนี้โดยศูนย์บริการมาตรฐานอีซูซุทันที :
 - ชิ้นส่วนเกี่ยวข้องกับระบบมาดไฮบริด
 - ประสิทธิภาพของเบรก
 - น้ำเข้าหรือความเสียหายที่เกิดกับดรัมเบรกหรือดิสก์เบรก
 - ความเสียหายของเครื่องยนต์ซึ่งเกิดจากน้ำเข้า
 - การลัดวงจรของอุปกรณ์ไฟฟ้า
 - ระดับน้ำมันและการเสื่อมคุณภาพของน้ำมันเครื่อง น้ำมันเกียร์ น้ำมันเฟืองท้ายและน้ำมันเกียร์สโลว์ (ถ้าน้ำมันมีสีขาวขุ่น ให้ทำการเปลี่ยนน้ำมันทันที เนื่องจากน้ำมันถูกปนเปื้อนด้วยน้ำ)
 - การอัดจาระบีที่ชิ้นส่วนแต่ละชิ้น (การหล่อลื่น)

ลมปะทะด้านข้าง



คำแนะนำ

ถ้ามีลมปะทะด้านข้างจนทำให้ตัวรถไถลออกทางด้านข้าง ให้จับพวงมาลัยให้แน่นแล้วลดความเร็วลงจนถึงระดับที่ท่านสามารถควบคุมรถได้อย่างสมบูรณ์ และทำการแก้ไขทิศทางของรถ ลมปะทะด้านข้างเกิดขึ้นได้ในสถานการณ์ต่อไปนี้ :

- ขับรถออกจากอุโมงค์ ข้ามสะพาน บนลันเชียน หรือขับผ่านถนนที่ตัดผ่านช่องเขา
- ถูกรถบรรทุกขนาดใหญ่หรือรถบัสแซง
- แซงรถบรรทุกขนาดใหญ่หรือรถบัส

การแก้ไขสถานการณ์เมื่อยางระเบิดหรือยางแบนในขณะขับรถ

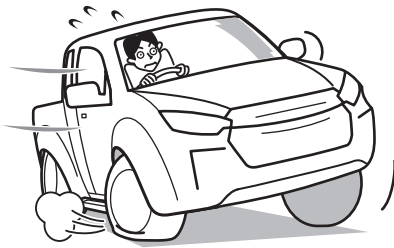

คำเตือน

- ถ้าท่านรู้สึกถึงความผิดปกติที่ยางรถในขณะขับรถ ให้จอดรถทันทีในสถานที่ปลอดภัย ถ้าท่านฝืนขับรถต่อไปทั้งที่ยางแบน แรงกดจะกระทำที่โบลต์ล้อ และอาจเป็นสาเหตุให้โบลต์แตกและล้อหลุดออกมาได้

**คำแนะนำ**

- ถ้ายางระเบิดหรือยางแบนในขณะที่ท่านกำลังขับรถ ให้พยายามควบคุมสติแล้วจับพวงมาลัยให้มั่นคงและค่อยๆ เหยียบเบรกเพื่อลดความเร็ว (การเบรกกระทันหันเป็นการกระทำที่เป็นอันตรายมากเพราะจะเป็นสาเหตุให้พวงมาลัยถูกดึงไปด้านหนึ่ง) จอดรถในสถานที่ปลอดภัยและเปลี่ยนยาง

เครื่องมือต่างๆ	→ อ้างอิงหน้า 6-6
ยางอะไหล่	→ อ้างอิงหน้า 6-75
การขึ้นแม่แรง	→ อ้างอิงหน้า 6-80
การเปลี่ยนยาง	→ อ้างอิงหน้า 6-85

ถ้ามีการกระแทกที่ได้ທອງรถ**คำแนะนำ**

- ถ้าได้ທອງรถได้รับแรงกระแทกอย่างรุนแรง ให้จอดรถในสถานที่ปลอดภัยซึ่งไม่มีคนขวางการจราจรและตรวจสอบการรั่วซึมของน้ำมันเบรก น้ำมันเชื้อเพลิง และความเสียหายของชิ้นส่วนต่างๆ ถ้ามีชิ้นส่วนใดของรถได้รับความเสียหายหรือแตกหัก โปรดนำรถเข้ารับการตรวจสอบและซ่อมแซมทันทีที่ศูนย์บริการมาตรฐานอิชูซูทิจากที่สุด
- หากมอเตอร์ออลเตอร์เนเตอร์เสียหาย ให้นำรถเข้าศูนย์บริการมาตรฐานอิชูซูทิจากทันที

ถ้าไฟเตือนติดหรือกะพริบขึ้นมา**คำแนะนำ**

- ถ้าไฟเตือนติดหรือกะพริบขึ้นมา โปรดอย่าละเลยไม่สนใจและฝืนขับรถต่อไป ควรดำเนินการแก้ไขตามคำอธิบายของมาตรวัดและไฟเตือน

การอ่านค่าบนแผงหน้าปัด

→ อ้างอิงหน้า 4-9

แผนผังไฟเตือนต่างๆ

→ อ้างอิงหน้า 4-17

ระบบมายด์ไฮบริด

ระบบมายด์ไฮบริดใช้มอเตอร์เจเนอเรเตอร์และแบตเตอรี่เพื่อช่วยในขณะการออกตัวของรถ การเร่งความเร็วและวิ่งด้วยความเร็วต่ำ จะช่วยเพิ่มประสิทธิภาพการใช้น้ำมันเชื้อเพลิง เมื่อชะลอความเร็ว มอเตอร์เจเนอเรเตอร์จะสร้างกระแสไฟฟ้า พลังงานที่ได้จะถูกใช้ในการชาร์จแบตเตอรี่และการใช้งานอุปกรณ์ไฟฟ้า



คำเตือน

- อย่าพ่วงแบตเตอรี่กับรถยนต์คันอื่นที่แบตเตอรี่หมด ไฟเตือนระบบมายด์ไฮบริดติดปกติ อาจติดขึ้น หรือระบบมายด์ไฮบริดอาจหยุดทำงาน
- เปลี่ยนแบตเตอรี่ไฮบริดเมื่อเกิดการชน หรือการเกิดอุบัติเหตุอื่นๆ เนื่องจากแบตเตอรี่ที่เกิดการเสียหายสามารถทำให้เกิดเพลิงไหม้ได้



DC-DC คอนเวอร์เตอร์ และแบตเตอรี่ไฮบริด อยู่ที่พื้นรถใต้เบาะที่นั่ง



คำเตือน

- อย่าเปิดฝาปิดใต้เบาะที่นั่ง
- ในรุ่นมายด์ไฮบริด จะมีช่องระบายอากาศข้างเบาะนั่งตอนที่ 2 ทั้งสองข้าง อย่าวางสิ่งของใกล้ช่องระบายอากาศ เนื่องจากมีความเสี่ยงที่จะทำให้ DC-DC คอนเวอร์เตอร์และแบตเตอรี่ไฮบริด เกิดความร้อนสูง



ข้อควรระวัง

- DC-DC คอนเวอร์เตอร์ และแบตเตอรี่ไฮบริดจะมีความร้อนทันทีหลังจากการขับรถ อย่าวางสิ่งของโดยขาดความระมัดระวัง หรือสัมผัสบริเวณใต้เบาะที่นั่ง เนื่องจากมีความเสี่ยงที่จะเกิดการไหม้ หรือเกิดความเสียหายได้

**ข้อสังเกต**

- อาจได้ยินเสียงจากบริเวณเบาะนั่งตอนที่ 2 แต่ไม่ใช่ความผิดปกติ
- หากระบบถุงลม SRS ทำงาน ระบบมาตรไอบริดจะหยุดการทำงานอัตโนมัติเช่นกัน
- แบตเตอรี่มาตรไอบริดมีอายุการใช้งาน โดยอายุการใช้งานจะแตกต่างกันขึ้นอยู่กับการใช้รถ

การเบรกแบบสร้างพลังงานคืนกลับ (Regenerative Braking)

การเบรกแบบสร้างพลังงานคืนกลับ (Regenerative Braking) ใช้มอเตอร์เจเนอเรเตอร์เป็นแหล่งกำเนิดไฟฟ้า ซึ่งจะเกิดแรงเบรกแบบสร้างพลังงานคืนกลับในการสร้างพลังงานไฟฟ้าเพื่อชาร์จแบตเตอรี่ไอบริด

การขับซึ่งจะประหยัดน้ำมันเชื้อเพลิงมากขึ้นโดยการสร้างพลังงานกลับคืน ดังนั้นจึงไม่เกิดการสูญเสียพลังงาน

การขับออฟโรด

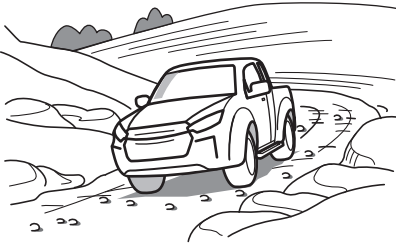

ระหว่างการขับออฟโรด ให้ตรวจดูสภาพถนน ความลาดชัน และปัจจัยอื่นๆ อย่างรอบคอบ และขับรอดต่อโดยลดระดับความเร็วลง



คำเตือน

- เมื่อขับออฟโรด หรือบนพื้นถนนที่มีความขรุขระอย่างมาก ให้ขับรถโดยลดความเร็วลง หลีกเลี่ยงการทำให้รถกระโดด การเลี้ยวหักศอก และการขับรถชนสิ่งกีดขวางต่างๆ หากไม่ปฏิบัติตามข้อควรระวังเหล่านี้ อาจเป็นสาเหตุให้สูญเสียการควบคุมรถหรืออาจทำให้รถพลิกคว่ำได้ นอกจากนี้อาจทำให้รถยนต์ได้รับความเสียหายด้วย
- ห้ามวางมือในระหว่างก้านพวงมาลัยรถ ในขณะที่ขับออฟโรด หากล้อรถเปลี่ยนทิศทางโดยกะทันหัน อาจเกิดการหักเลี้ยวของพวงมาลัย เป็นสาเหตุให้มือของท่านได้รับบาดเจ็บ และห้ามวางนิ้วโป้งไว้ตรงส่วนขอบเมื่อจับพวงมาลัย
- บนทางลาดชัน ให้ขับรถในตำแหน่งตรงไปข้างหน้าโดยทำมุมที่ถูกต้องกับทางลาด การขับรถขนานไปกับทางลาด (เช่นเดียวกับรถคันอื่น) อาจทำให้รถพลิกคว่ำได้
- หลังจากขับรถไปในที่มีหล่มโคลน ดินทราย หรือถนนที่มีน้ำท่วมขัง ตรวจสอบให้แน่ใจว่าระบบเบรกยังสามารถทำงานได้ตามปกติ

รุ่นเกียร์อัตโนมัติ



ในรถรุ่นเกียร์อัตโนมัติ ซึ่งไม่มีแป้นคลัตช์ ท่านสามารถออกตัว เปลี่ยนเกียร์ และหยุดรถได้โดยใช้เพียงคันเกียร์ เป็นคันเร่ง และเป็นเบรกเท่านั้น

ท่านควรศึกษาลักษณะเฉพาะตัวของรถรุ่นเกียร์อัตโนมัติและวิธีการใช้งานอย่างถูกต้องให้เข้าใจอย่างถ่องแท้ เมื่อรถจอดนิ่งอยู่กับที่ ต้องอย่าสัมผัสเหยียบแป้นเบรกค้างไว้ และถ้าจำเป็นให้เลื่อนคันเกียร์ไปที่ตำแหน่ง "P" หรือ "N" และดึงเบรกมือทันทีที่เครื่องยนต์สตาร์ทแล้ว ในขณะที่เครื่องปรับอากาศกำลังทำงาน ความเร็วรอบของเครื่องยนต์จะเพิ่มขึ้นโดยอัตโนมัติ ซึ่งจะทำให้รถไหล (Creep) ได้มากกว่าในเวลาอื่นๆ ดังนั้น จึงต้องแน่ใจว่าได้เหยียบแป้นเบรกค้างไว้จนสุด

เกียร์อัตโนมัติ

→ อ้างอิงหน้า 4-160



ข้อสังเกต

[รถไหล (Creep)]

- ในขณะที่เครื่องยนต์กำลังทำงานและคันเกียร์อยู่ในตำแหน่งอื่นที่ไม่ใช่ตำแหน่ง "P" หรือ "N" จะมีกำลังส่งไปที่ล้อรถแม้ในขณะที่ไม่มีการเหยียบแป้นคันเร่ง ซึ่งเป็นสาเหตุให้รถอาจเคลื่อนที่ได้ ปรากฏการณ์นี้เรียกว่ารถไหล (Creep) ยิ่งความเร็วรอบของเครื่องยนต์เพิ่มสูง อาการรถไหลก็จะยิ่งเพิ่มมากขึ้นและโอกาสที่รถจะเคลื่อนที่ก็จะยิ่งเพิ่มสูงขึ้น

ใช้งานเบรกด้วยเท้าข้างขวา



คำแนะนำ

- นั่งในท่านั่งขับรถที่ถูกต้อง และใช้เท้าข้างขวาในการควบคุมเบรกและแป้นคันเร่ง ตรวจสอบตำแหน่งแป้นเหยียบและฝักวางเท้าลงบนแป้นเหยียบ เพื่อหลีกเลี่ยงการเหยียบแป้นเหยียบผิดพลาด
- เพื่อให้สามารถเบรกได้อย่างเต็มที่ ต้องใช้เท้าข้างขวาเหยียบแป้นเบรก

การขับรถพื้นฐาน

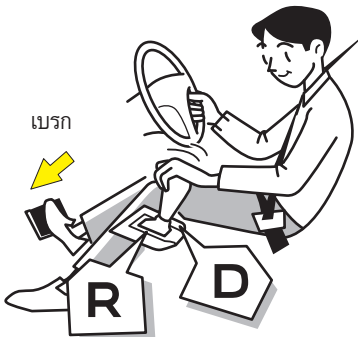

การออกตัว

1. นั่งในท่านั่งขับรถที่ถูกต้อง ใช้เท้าข้างขวาเหยียบแป้นเบรกให้สุดและเลื่อนคันเกียร์ไปที่ตำแหน่ง "D" (โหมดอัตโนมัติหรือโหมดปรับด้วยตนเอง) เพื่อให้รถวิ่งไปข้างหน้าหรือตำแหน่ง "R" เพื่อให้รถถอยหลัง
2. ตรวจสอบให้แน่ใจว่าพื้นที่รอบๆ ตัวรถไม่มีสิ่งกีดขวาง ตรวจสอบตำแหน่งคันเกียร์ และไฟเตือนการเปลี่ยนเกียร์ จากนั้นจึงปลดเบรกมือ
3. ยกเท้าออกจากแป้นเบรก จากนั้นจึงค่อยๆ เหยียบแป้นคันเร่งเพื่อออกตัว



ข้อควรระวัง

- ขณะออกรถทางลาดเอียง เลื่อนคันเกียร์ไปที่ตำแหน่ง "D" หรือตำแหน่ง "R" ให้ดึงเบรกมือค้างไว้ในขณะที่ท่านเหยียบแป้นคันเร่ง เมื่อท่านรู้สึกว่าการเริ่มเคลื่อนตัวให้ค่อยๆ ลดเบรกมือลงแล้วจึงขับรถต่อไป

ขณะรวิ้ง

ใช้แป้นคันเร่งในการเปลี่ยนความเร็วของรถด้วยความระมัดระวัง รวมทั้งใช้แป้นเบรก เพื่อลดความเร็วรถตามความจำเป็น

การหยุดรถชั่วคราว

1. เมื่อต้องการหยุดรถชั่วคราวให้เหยียบแป้นเบรกจนสุดขณะคันเกียร์อยู่ในตำแหน่ง "D" (ทั้งในโหมดอัตโนมัติหรือโหมดปรับด้วยตนเอง)
2. เมื่อออกรถหลังจากหยุดรถ โปรดตรวจสอบตำแหน่งคันเกียร์และไฟแจ้งตำแหน่งเกียร์ด้วยสายตา แล้วจึงออกตัวโดยค่อยๆ เหยียบแป้นคันเร่ง

การจอดรถ

1. ดึงเบรกมือขึ้นในขณะที่เหยียบแป้นเบรก
2. เลื่อนคันเกียร์ไปที่ตำแหน่ง "P" ตรวจสอบให้แน่ใจว่าไฟแจ้งตำแหน่งเกียร์แสดงตำแหน่ง "P" แล้ว จากนั้นจึงค่อยๆ ปลดเท้าออกจากแป้นเบรก
3. ในรถรุ่นที่มีระบบ ISUZU GENIUS ENTRY ดับเครื่องยนต์และกดปุ่มสตาร์ท/ดับเครื่องยนต์ให้อยู่ที่โหมด "OFF" ในรถรุ่นที่ไม่มีระบบ ISUZU GENIUS ENTRY ดับเครื่องยนต์แล้ว ดึงกุญแจออก

**คำเตือน**

- พื้นที่ที่เครื่องยนต์สตาร์ทแล้ว ในขณะที่เครื่องปรับอากาศกำลังทำงาน ความเร็วรอบของเครื่องยนต์จะเพิ่มขึ้นโดยอัตโนมัติซึ่งจะทำให้รถไหลได้มากกว่าในเวลาอื่นๆ โปรดเหยียบแป้นเบรกดังไว้ให้สุด
- เมื่อท่านเลื่อนคันเกียร์ไปที่ตำแหน่งอื่นนอกจากตำแหน่ง "P" หรือ "N" รถอาจไหลได้เมื่อจะออกตัวต้องแน่ใจว่าได้เหยียบแป้นเบรกดังไว้ในขณะที่ท่านใช้งานคันเกียร์
- ห้ามใช้งานคันเกียร์ในขณะที่เหยียบแป้นคันเร่งอยู่ การกระทำดังกล่าวเป็นอันตรายเนื่องจากรถอาจเคลื่อนที่ทันที
- เมื่อจะออกตัว โปรดตรวจสอบตำแหน่งคันเกียร์และไฟแจ้งตำแหน่งเกียร์ด้วยสายตา เพื่อเหตุผลด้านความปลอดภัย
- โปรดเหยียบแป้นคันเร่งอย่างระมัดระวัง เนื่องจากความเร็วถูกควบคุมด้วยแป้นคันเร่งเพียงอย่างเดียวเมื่อสตาร์ทหรือเร่งเครื่องยนต์

**ข้อควรระวัง**

- อย่าเร่งเครื่องยนต์ในขณะที่รถจอดอยู่ หากมีการเคลื่อนคันเกียร์ไปที่ตำแหน่งอื่นนอกจากตำแหน่ง "P" หรือ "N" รถจะเคลื่อนที่อย่างกะทันหันและอาจทำให้เกิดอุบัติเหตุได้
- อย่าเคลื่อนคันเกียร์ไปที่ตำแหน่ง "N" (เกียร์ว่าง) ในขณะที่ขับรถ การเบรกด้วยเครื่องยนต์ (Engine Brake) จะไม่ทำงาน ซึ่งอาจก่อให้เกิดอุบัติเหตุได้ และการกระทำได้กล่าวจะส่งผลทำให้ชุดเกียร์อัตโนมัติเสียหายได้
- ห้ามออกจากที่นั่งผู้ขับขี่โดยคันเกียร์อยู่ที่ตำแหน่ง "D" (ทั้งในโหมดอัตโนมัติหรือโหมดปรับด้วยตนเอง) หรือตำแหน่ง "R" ในขณะที่เครื่องยนต์ทำงานอยู่ เนื่องจากรถจะเคลื่อนที่เมื่อท่านออกจากที่นั่งผู้ขับขี่ต้องแน่ใจว่าเคลื่อนคันเกียร์อยู่ที่ตำแหน่ง "P" และดึงเบรกมือจนสุด [ประเด็นสำคัญด้านความปลอดภัย]
- แม้ว่าท่านวางแผนที่จะขับรถในระยะทางสั้นๆ ท่านยังคงต้องใช้ท่านั่งขับรถที่ถูกต้อง และต้องแน่ใจว่าท่านสามารถเหยียบแป้นเบรกและแป้นคันเร่งได้จนสุด
- เมื่อท่านถอยรถ ท่านจำเป็นต้องหมุนตัวเพื่อหันไปมองด้านหลังซึ่งทำให้การใช้งานแป้นเหยียบต่างๆ ทำได้ยาก เหยียบแป้นเบรกให้สุดในขณะที่ท่านหมุนตัว นอกจากนี้ควรฝึกเคลื่อนคันเกียร์กลับไปตำแหน่ง "N" ทันทีหลังจากถอยรถแล้วให้เป็นนิสัย เมื่อจะออกตัว โปรดตรวจสอบตำแหน่งคันเกียร์และไฟเตือนการเปลี่ยนเกียร์ด้วยสายตา
- เมื่อต้องเคลื่อนคันเกียร์เพื่อเปลี่ยนเกียร์ไปมาระหว่างเกียร์เดินหน้าและเกียร์ถอยหลังติดต่อกันหลายๆ ครั้ง เมื่อกลับรถในที่แคบๆ ให้เหยียบแป้นเบรกจนสุดและต้องแน่ใจว่ารถหยุดสนิทแล้วก่อนเคลื่อนคันเกียร์

**ข้อสังเกต**

- หลังจากจอดทิ้งไว้นานตั้งแต่หนึ่งสัปดาห์ขึ้นไป รถอาจไม่สามารถออกตัวได้ทันที แม้ว่า จะเหยียบแป้นคันเร่งแล้ว ในกรณีดังกล่าว ให้เคลื่อนคันเกียร์ไปที่ตำแหน่ง "P" และรอสักครู่ในขณะที่เครื่องยนต์เดินเบา

ไฟแสดงตำแหน่งเกียร์ → อ้างอิงหน้า 4-81

เกียร์อัตโนมัติ → อ้างอิงหน้า 4-160

การกระทำที่เป็นสาเหตุให้รถเสียหายในรถรุ่นเกียร์อัตโนมัติ

การกระทำซึ่งเป็นสาเหตุของรถเสียหาย	อาการเสียหายของรถ
<ul style="list-style-type: none"> ● จอดรถบนทางลาดชันเขาโดยที่คันเกียร์อยู่ในตำแหน่งอื่นนอกเหนือจากตำแหน่ง "P" หรือ "N" ในขณะที่เครื่องยนต์ทำงานอยู่ และไม่มีการใช้เบรก ● การเหยียบแป้นคันเร่งและแป้นเบรกพร้อมกัน ในขณะที่คันเกียร์อยู่ในตำแหน่ง "D" หรือ "R" ● หยุดรถโดยการเหยียบแป้นเบรกเป็นระยะเวลานาน ในขณะที่คันเกียร์อยู่ที่ตำแหน่ง "D" 	<ul style="list-style-type: none"> ● น้ำมันเกียร์อัตโนมัติร้อนจัด
<ul style="list-style-type: none"> ● การใช้งานคันเกียร์ในขณะที่เครื่องยนต์ทำงานและความเร็วรอบของเครื่องยนต์สูง 	<ul style="list-style-type: none"> ● เกียร์หรือคลัตช์ของรถเกียร์อัตโนมัติรับภาระสูงเกิน
<ul style="list-style-type: none"> ● เลื่อนคันเกียร์ไปที่ตำแหน่ง "P" ก่อนที่ล้อรถจะหยุดนิ่งสนิท 	<ul style="list-style-type: none"> ● กลไกจอดรถชำรุดเสียหาย
<ul style="list-style-type: none"> ● กดปุ่มสตาร์ท/ดับเครื่องยนต์ให้อยู่ในโหมด "ACC" (รุ่นที่มีระบบกุญแจ ISUZU GENIUS ENTRY) หรือ บิดสวิทช์กุญแจไปที่ตำแหน่ง "ACC" หรือ "LOCK" (รุ่นที่ไม่มีระบบกุญแจ ISUZU GENIUS ENTRY) ในขณะที่รถเคลื่อนที่ ● ปลดปล่อยคันเกียร์อยู่ในตำแหน่ง "N" ในขณะที่ขับรถลงเขาเป็นระยะทางไกล (เป็นการกระทำที่เป็นอันตรายมากเนื่องจากจะไม่สามารถใช้การเบรกด้วยเครื่องยนต์ได้) 	<ul style="list-style-type: none"> ● เกียร์อัตโนมัติไม่ได้รับการหล่อลื่นอย่างถูกต้อง

รุ่นขับเคลื่อน 4 ล้อ (4WD)

ระบบขับเคลื่อน 4 ล้อไม่สามารถช่วยให้สามารถขับรถบนสภาพภูมิประเทศทุกรูปแบบได้ เพิ่มความระมัดระวังเมื่อต้องใช้งานเป็นคันเร่ง พวงมาลัย และเป็นเบรก ให้ความสำคัญต่อการขับรถอย่างปลอดภัย โดยใส่ใจต่อสภาพและความลาดชันของพื้นผิวถนน

รุ่นขับเคลื่อน 4 ล้อ (4WD)

→ อ้างอิงหน้า 4-201

การขับรถบนพื้นทรายหรือโคลน

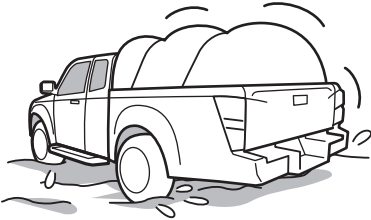

เมื่อต้องขับรถบนพื้นทรายหรือโคลน โปรดขับให้ช้าที่สุดเท่าที่จะทำได้ หลีกเลี่ยงการเบรกอย่างรุนแรง การเร่งความเร็วกะทันหัน และการหมุนพวงมาลัยเลี้ยวหักศอก เมื่อขับรถบนพื้นทรายหรือโคลน ท่านอาจมองเห็นสภาพพื้นผิวถนนได้ยาก ดังนั้น ท่านควรออกจากรถ และตรวจสอบสภาพของพื้นผิวถนนตามจำเป็น

การขับรถลุยน้ำ

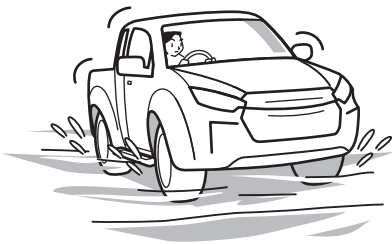

รถไม่สามารถกันน้ำเข้าได้อย่างสมบูรณ์ โปรดหลีกเลี่ยงการขับรถลุยน้ำ



คำเตือน

- มีความเสี่ยงที่จะเกิดการลัดวงจรและไฟไหม้ได้ ถ้าน้ำกระเด็นเข้าไปในวงจรไฟฟ้าในขณะที่ขับรถบนถนนที่มีน้ำท่วม
- มีความเสี่ยงที่รถจมหรือลื่นไถลออกจากถนน ในขณะที่ขับรถบนถนนที่มีน้ำท่วม ซึ่งนั่นอาจส่งผลให้เสียชีวิตได้



คำแนะนำ





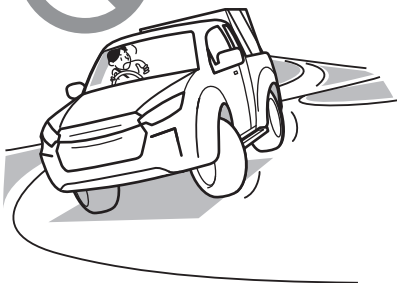

- ถ้าท่านไม่สามารถหลีกเลี่ยงการขับรถลุยน้ำได้ ชั้นแรกควรตรวจสอบความลึกของน้ำ จากนั้นจึงขับลุยน้ำอย่างช้าๆ ด้วยความเร็วคงที่ แต่ทั้งนี้ก็ยังคงมีความเสี่ยงที่น้ำจะเข้าไปในระบบกลูบของเครื่องยนต์และทำให้เครื่องยนต์เสียหายได้
- หากจำเป็นต้องขับรถบนถนนที่มีน้ำท่วมขัง ให้นำรถเข้ารับการตรวจสอบรายการต่อไปนี้ ที่ศูนย์บริการมาตรฐานอิชูซุทันที
 - ประสิทธิภาพของเบรก
 - น้ำรั่วซึมหรือความเสียหายที่เกิดกับดรัมเบรกหรือดิสก์เบรก
 - ความเสียหายของเครื่องยนต์ซึ่งเกิดจากน้ำรั่วซึม
 - การลัดวงจรของอุปกรณ์ไฟฟ้า
 - ระดับน้ำมันและการเสื่อมคุณภาพของน้ำมันของเครื่องยนต์ เกียร์ เฟืองท้าย และเกียร์สไลด์
 - การอัดจาระบีที่ชิ้นส่วนแต่ละชิ้น (การหล่อลื่น)

โค้งรูปตัวยูบนเนินสูง

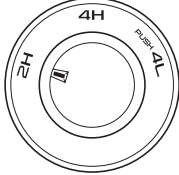
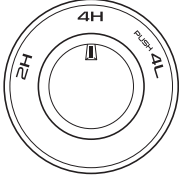
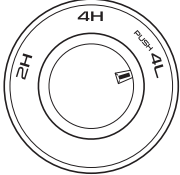

เมื่อเข้าโค้งรูปตัวยูบนเนินสูง รมมีโอกาสเสี่ยงที่จะพลิกคว่ำในจังหวะที่ขับข้ามเนินสูง ขับรถด้วยความระมัดระวัง และเลือกพื้นผิวถนนที่ไม่ทำให้ล้อด้านที่อยู่สูงกว่าแล่นทับส่วนที่เป็นเนินสูงของพื้นผิวถนน

ข้อแนะนำในการเปลี่ยนระหว่างระบบขับเคลื่อน 2 ล้อ และระบบขับเคลื่อน 4 ล้อ

รูปแบบการขับ	ระบบขับเคลื่อน 2 ล้อ		ระบบขับเคลื่อน 4 ล้อ			
สวิตช์ขับเคลื่อน 4 ล้อ	2H		4H (ขับเคลื่อน 4 ล้อความเร็วสูง)		4L (ขับเคลื่อน 4 ล้อความเร็วต่ำ)	
						
ไฟแสดงการทำงาน	ปิด					
Rough Terrain Mode	ปิด	เปิด	ปิด	เปิด	ปิด	เปิด
	—		—		—	
สภาพการขับขี่	เมื่อขับขี่ตามปกติบนถนนทางราบทั่วไปหรือทางหลวง	บนถนนที่เปียก และต้องการแรงยึดเกาะมากกว่าโหมด 2H หรือเมื่อล้อหลังข้างใดข้างหนึ่งติดอยู่ในร่องดินหรือโคลน	เมื่อขับขี่บนผิวถนนที่มีโคลนหรือทราย	เมื่อขับขี่บนถนนที่มีโคลนหนาในทะเลทรายหรือบนพื้นที่ที่เต็มไปด้วยหิน	เมื่อขับรถบนเส้นทางที่ยากลำบาก เช่นทางชันมาก ทางเป็นหลุมเป็นบ่อหรือพื้นโคลน	บนเส้นทางที่ยากลำบาก และต้องการแรงยึดเกาะมากกว่าโหมด 4L



คำแนะนำ

- ห้ามปรับสวิตช์ขับเคลื่อน 4 ล้อ ไว้ครึ่งทางระหว่างตำแหน่ง "2H" และ "4H" หรือระหว่างตำแหน่ง "4H" และ "4L" การกระทำดังกล่าวอาจทำให้เกิดการทำงานผิดปกติได้

สวิตช์ Rough Terrain Mode

→ อ้างอิงหน้า 4-144

การหยุดและจอดรถ

การออกตัวหลังจากหยุดรถชั่วคราว

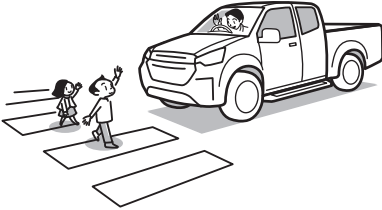

ข้อควรระวัง

- ฝึกการมองสังเกตสภาพรอบๆ เพื่อยืนยันความปลอดภัยในการออกตัวหลังจากหยุดรถชั่วคราว (ตัวอย่างเช่นที่สัญญาณไฟจราจร)

การจอดรถ



ข้อควรระวัง

- เลือกสถานที่ที่มีพื้นราบเรียบซึ่งอนุญาตให้หยุดและจอดรถได้ รวมถึงไม่กีดขวางการจราจร
- เมื่อจอดรถ ต้องแน่ใจว่าคันเกียร์อยู่ในตำแหน่ง "N" (สำหรับรุ่นเกียร์ธรรมดา) หรือตำแหน่ง "P" (สำหรับรุ่นเกียร์อัตโนมัติ) นอกจากนี้ ให้ดึงเบรกมือและตรวจสอบให้แน่ใจว่ารถไม่เคลื่อนที่
- จัดคราบสกปรกออกจากคอมไฟของรถและแผ่นสะท้อนแสง เพื่อให้แน่ใจว่ารถคันอื่นสามารถมองเห็นได้อย่างชัดเจน



คำแนะนำ

- นอกจากกรณีฉุกเฉิน อย่าดึงเบรกมือจนกว่ารถจะหยุดนิ่ง การดึงเบรกมือก่อนที่รถจะหยุดนิ่ง เป็นสาเหตุให้เกิดการเสียหายได้
- หลีกเลี่ยงการจอดรถเป็นเวลานานขณะที่มีสินค้าอยู่บนรถ

การจอดรถอย่างปลอดภัยบนทางลาดชัน

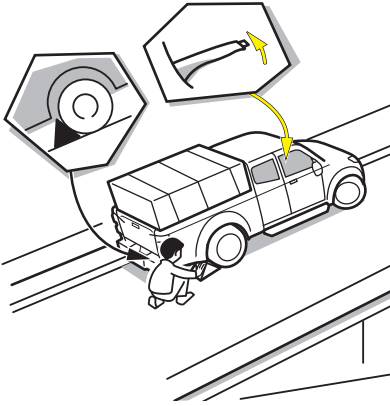

ข้อควรระวัง

- หลีกเลี่ยงการจอดรถของท่านบนทางลาดชันถ้าเป็นไปได้ ให้เลือกจอดบนพื้นที่ราบเรียบ หากไม่สามารถหลีกเลี่ยงการจอดบนทางลาดชันได้ ต้องแน่ใจว่าได้ดึงเบรกมือขึ้นจนสุด และตรวจสอบว่ารถไม่มีการเคลื่อนที่ เราขอแนะนำให้ใช้ไม้หนุนล้อเพื่อเพิ่มความปลอดภัย
- ในรถรุ่นเกียร์ธรรมดา ถ้าจอดรถโดยด้านหน้าหันขึ้นบนทางลาด ให้เข้า "เกียร์ 1" และถ้าจอดรถโดยด้านหน้าหันลงทางลาดให้เข้า "เกียร์ R (ถอยหลัง)"
- หมุนพวงมาลัยค้างไว้เพื่อใช้ในการช่วยขวางพยางค์ตัวรถไม่ให้รถไหล (ตัวอย่างเช่น ขอบทางเข้า) ในสถานการณ์ที่รถอาจเคลื่อนที่

การหลับในรถ



คำเตือน

- ก่อนหลับในรถ ต้องแน่ใจว่าได้ดับเครื่อง และกดปุ่มสตาร์ท/ดับเครื่องยนต์ไปที่โหมด "OFF" (รุ่นที่มีระบบกุญแจ ISUZU GENIUS ENTRY) หรือปิดสวิตช์กุญแจไปที่ตำแหน่ง "LOCK" (รุ่นที่ไม่มีระบบกุญแจ ISUZU GENIUS ENTRY) รวมทั้งตรวจสอบว่าเครื่องยนต์ได้ดับลงแล้ว มิฉะนั้นการเปลืองไปสัมผัสกับคันเกียร์ หรือเป็นคันเร่งในขณะที่ท่านหลับอยู่จะเป็นสาเหตุทำให้รถยนต์เคลื่อนที่จนทำให้เกิดอุบัติเหตุขึ้นได้
 - ถ้าท่านปล่อยให้เครื่องยนต์ทำงาน และเปลืองเหยียบเบ้นคันเร่งในขณะที่หลับ เครื่องยนต์, ตัวกรองอนุภาคดีเซล (DPD), หม้อพักไอเสีย และท่อไอเสีย จะร้อนมากกว่าปกติและส่งผลให้เกิดไฟลุกไหม้
 - ถ้าท่านปล่อยให้เครื่องยนต์ทำงาน ในขณะที่จับหลับโดยจอดรถในสถานที่ที่ก๊าซไอเสียสามารถรั่วซึมเข้าไปภายในห้องโดยสารได้ (ตัวอย่างเช่น สถานที่ที่อากาศถ่ายเทได้ไม่ดี) ท่านอาจได้รับพิษจากก๊าซคาร์บอนมอนอกไซด์ ส่งผลให้เสียชีวิตได้

นำวัตถุที่ติดไฟได้ออกห่างจากรถ



คำเตือน

- หลังจากการขับผ่านหญ้าสูง ดิน หิน ทรายนํ้า อื่นๆ ให้ตรวจสอบว่าไม่มีหญ้า กิ่งไม้ กระดาษ เศษผ้า หิน ทรายนํ้า หรือ อื่นๆ ติดอยู่ด้านใต้ตัวถังรถ ถ้ารถทำงาน ในขณะที่มีสิ่งเหล่านี้ติดอยู่ใต้ตัวถังรถ อาจเกิดความผิดปกติหรือไฟไหม้ได้ ดังนั้นให้ทำความสะอาดสิ่งที่ติดอยู่ใต้ตัวถังรถ
- ในขณะที่เครื่องยนต์ทำงานหรือทันที หลังจากใช้งานรถ ตัวกรองอนุภาคดีเซล (DPD), หม้อพักไอเสีย และท่อไอเสียจะ ร้อนจัด เพื่อป้องกันการเกิดไฟไหม้ ตรวจสอบให้แน่ใจว่าบริเวณโดยรอบไม่มี วัตถุที่ติดไฟได้ (เช่น หญ้า เศษกระดาษ น้ำมัน หรือยางเก่า) ใช้ความระมัดระวัง เป็นพิเศษเมื่อต้องจอดรถในโรงจอดรถ
- ปฏิบัติตามข้อควรระวังเกี่ยวกับก๊าซไอเสีย ที่ร้อนจัดในขณะที่เครื่องยนต์ทำงาน หรือหลังจากใช้งานรถ ไม่เช่นนั้นท่านอาจ ได้รับบาดเจ็บได้

การหยุดรถและการจอดรถในขณะที่เครื่องยนต์ทำงานอยู่



คำเตือน

- เมื่อหยุดรถและจอดรถในขณะที่เครื่องยนต์ทำงานอยู่ : หากรถของท่านเป็นรถรุ่นเกียร์ธรรมดา ท่านต้องแน่ใจว่าคันเกียร์อยู่ในตำแหน่ง "N (เกียร์ว่าง)" หากรถของท่านเป็นรถรุ่นเกียร์อัตโนมัติ ท่านต้องแน่ใจว่าคันเกียร์อยู่ในตำแหน่ง "P" และตรวจสอบว่าตัวอักษร "P" ปรากฏที่ไฟเตือนการเปลี่ยนเกียร์ จากนั้นจึงดึงเบรกมือ หากท่านไม่ปฏิบัติตามขั้นตอนเหล่านี้ เมื่อเพลอเหยียบแป้นคันเร่งอาจเป็นสาเหตุทำให้เกิดอุบัติเหตุขึ้น

โปรดระมัดระวังตำแหน่งคันเกียร์ในขณะที่รถจอดเดินเบาอยู่



คำเตือน

- ห้ามโยกหรือดันคันเกียร์ในขณะที่รถจอดเดินเบาอยู่ ถ้าท่านโยกหรือดันคันเกียร์ รถอาจเข้าเกียร์และเคลื่อนที่เองแม้ว่าจะดึงเบรกมืออยู่ โอกาสที่ท่านจะไปชนเข้ากับคันเกียร์และก่อให้เกิดอุบัติเหตุมีมากขึ้นเมื่อท่านลุกเข้าออกจากเบาะนั่ง

มองสภาพรอบตัวรถก่อนเปิดประตู

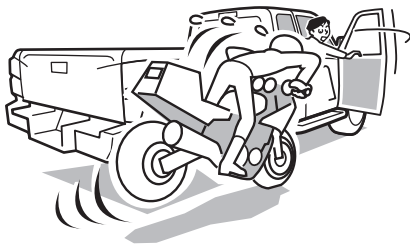

ข้อควรระวัง

- ก่อนเปิดประตูรถ โปรดตรวจสอบสภาพรอบตัวรถโดยการมองไปด้านหน้า ด้านหลัง และด้านข้าง ถ้าท่านเปิดประตูรถทันทีโดยไม่ตรวจสอบสภาพแวดล้อมให้เรียบร้อย ประตูรถอาจโดนรถที่ขับตามมาด้านหลังหรือผู้ที่เดินผ่านไปมาได้

เมื่อออกจากรถ



คำเตือน

- เมื่อออกจากรถ ต้องแน่ใจว่าได้ดึงเบรกมือ ดับเครื่องยนต์ และล็อกประตูรถเรียบร้อยแล้ว ห้ามวางของมีค่าทิ้งไว้ในรถในตำแหน่งที่สามารถมองเห็นจากภายนอกรถได้
- ถ้าท่านเดินทางมาพร้อมกับเด็กเล็ก ห้ามทิ้งเด็กไว้ในรถตามลำพัง ถ้าเด็กสัมผัสกับปุ่มควบคุมหรืออุปกรณ์ต่างๆ อาจก่อให้เกิดอุบัติเหตุขึ้น (ตัวอย่างเช่น รถอาจเคลื่อนที่หรือเกิดไฟลุกไหม้ขึ้น) นอกจากนี้ อุณหภูมิในห้องโดยสารอาจร้อนจัดเนื่องจากแสงแดด จนเกิดอันตรายได้
- ห้ามวางแว่นตาหรือไฟแช็กทิ้งไว้ในรถ ถ้าอุณหภูมิภายในห้องโดยสารร้อนขึ้น ไฟแช็กที่วางทิ้งไว้อาจจะระเบิดขึ้น เลนส์พลาสติกของแว่นตาหรือกรอบแว่นอาจเสียรูปหรือปริแตก
- ห้ามปล่อยรถที่เดินเครื่องทิ้งไว้โดยไม่มีผู้ดูแล ถ้าเครื่องยนต์ร้อนจัด ท่านจะไม่สามารถดำเนินการใดๆ ได้เมื่อไฟเตือนเครื่องยนต์มีความร้อนสูงเกินหรือเกจวัดอุณหภูมิน้ำหล่อเย็นของเครื่องยนต์ติดขึ้นมาเนื่องจากท่านไม่ได้อยู่ตรงนั้น ซึ่งอาจส่งผลให้รถของท่าน และสิ่งของที่เก็บไว้ในรถเสียหายได้

การเริ่มต้นขับรถหลังจากจอดรถทิ้งไว้



ก่อนออกรถ ให้ตรวจสอบความปลอดภัยอย่างละเอียด โดยต้องแน่ใจว่าไม่มีเด็กหรือสิ่งกีดขวางอยู่รอบๆ ตัวรถ

ข้อควรระวังในการขับรถในภูมิภาคที่มีอากาศร้อน

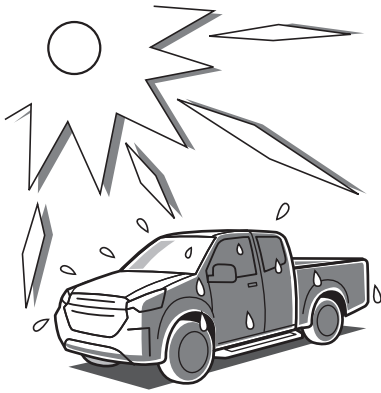

เครื่องยนต์มีแนวโน้มที่จะเกิดอาการร้อนจัดในสภาพแวดล้อมที่มีอุณหภูมิสูง เพื่อป้องกันเครื่องยนต์มีความร้อนสูงเกิน โปรดให้ความสำคัญต่อสิ่งต่อไปนี้ :



ข้อควรระวัง

- ห้ามเติมน้ำบ่อ น้ำในแม่ข่าย หรือน้ำกระด้างอื่นๆ ลงในระบบระบายความร้อนของเครื่องยนต์ เพราะน้ำดังกล่าว จะไปเร่งให้เกิดสนิมและคราบต่างๆ

ถ้ามีวัตถุแปลกปลอม (แมลง โคลน ฯลฯ) ติดอยู่ที่ช่องระบายอากาศของหม้อน้ำ ประสิทธิภาพของระบบระบายความร้อนจะลดลง ตรวจสอบสิ่งอุดตันที่ช่องผ่านอากาศ และล้างสิ่งแปลกปลอมออกโดยใช้น้ำประปา

การดูแลรักษาหม้อน้ำและอินเตอร์คูลเลอร์

→ อ้างอิงหน้า 6-48



คำแนะนำ

- เมื่อสภาพอากาศร้อน น้ำกรดแบตเตอรี่จะระเหยเร็วขึ้น ให้ตรวจสอบระดับของน้ำกรดแบตเตอรี่บ่อยขึ้น และหากจำเป็น ให้เติมเพิ่ม

การตรวจสอบระดับของน้ำกรดแบตเตอรี่

→ อ้างอิงหน้า 6-125

การใช้อย่างปลอดภัย

เมื่อน้ำหล่อเย็นของเครื่องยนต์ร้อน



คำเตือน

- ห้ามคลายหรือเปิดฝามหาน้ำในขณะที่น้ำหล่อเย็นของเครื่องยนต์ร้อน การกระทำดังกล่าวเป็นสิ่งที่อันตราย เนื่องจากไอน้ำและอากาศที่ร้อนจัดจะพุ่งออกมา

เมื่อเครื่องยนต์มีความร้อนสูงเกิน

→ อ้างอิงหน้า 7-21

เมื่อหม้อพักไอเสียและท่อไอเสียร้อนจัด



ข้อควรระวัง

- ขณะที่เครื่องยนต์กำลังทำงาน, ระหว่างการรีเจเนอเรชัน DPD และทันทีหลังจากที่ใช้งานรถ ตัวกรองอนุภาคดีเซล (DPD) หม้อพักไอเสียและท่อไอเสียจะร้อนจัด โปรดระวังอย่าเผลอไปสัมผัสเข้า มิฉะนั้นท่านอาจเกิดการบาดเจ็บได้

ระวังอย่าให้มือถูกแผงประตูด้านข้างหนีบในรถรุ่น 2 ประตู



คำเตือน

- เมื่อขึ้นไปบนกระบะบรรทุก ห้ามวางมือใกล้กับแผงประตูด้านข้าง ซึ่งอาจได้รับบาดเจ็บได้เมื่อแผงประตูด้านข้างปิด

ห้ามติดอุปกรณ์เสริมที่กระจกหน้าหรือกระจกหน้าต่าง



คำเตือน

- ห้ามติดเครื่องประดับ หรืออุปกรณ์เสริมอื่นๆ ที่กระจกหน้าหรือกระจกหน้าต่าง เพราะจะไปบดบังทัศนวิสัย ทั้งนี้ส่วนจุกยางที่ใช้ติดอุปกรณ์เสริมดังกล่าว อาจทำหน้าที่เป็นเลนส์รวมแสงและเป็นสาเหตุของเพลิงไหม้หรืออุบัติเหตุอื่นขึ้น

ห้ามใช้โทรศัพท์มือถือขณะขับรถ



ข้อควรระวัง

- ผู้ขับขี่ไม่ควรใช้งานโทรศัพท์มือถือหรือโทรศัพท์รถไม่ว่าในโหมดใดๆ ในขณะที่ขับขี่ ยกเว้นแต่จะใช้งานอุปกรณ์แฮนด์ฟรีร่วมด้วย การกระทำดังกล่าวเป็นอันตราย
- การใช้งานโทรศัพท์มือถือในขณะที่ขับรถ อาจเป็นสาเหตุของอุบัติเหตุเพราะท่านไม่มีสมาธิกับสภาพแวดล้อมรอบตัวอย่างเต็มที่
- ถ้าท่านกำลังขับรถและต้องการใช้งานโทรศัพท์มือถือ ชั้นแรกให้จอดรถในสถานที่ปลอดภัย

การใช้งานแม่แรง

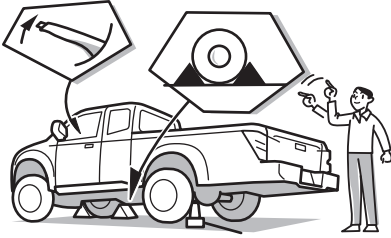

คำเตือน

- การใช้แม่แรงยกรถบนพื้นลาดหรือพื้นดินที่ยุกตัวได้เป็นการกระทำที่อันตรายอย่างยิ่ง ต้องใช้แม่แรงยกรถขึ้นในขณะที่จอดรถบนพื้นแข็ง
- ใช้แม่แรงยกรถในตำแหน่งที่ถูกต้อง อย่าลืมหักเบรกมือก่อน และวางไม้หนุนล้อรอบๆ ล้อรถ
- เมื่อใช้แม่แรงยกล้อหลังขึ้น เบรกมือจะไม่มีผลใดๆ การไม่วางไม้หนุนล้อไว้ในตำแหน่งที่ถูกต้องจะก่อให้เกิดอันตรายขึ้นเนื่องจากรถอาจไหลได้
- รถอาจเคลื่อนที่ได้เมื่อกำลังของเครื่องยนต์ที่ส่งไปยังเพลาหลัง แม้ว่าล้อหลังข้างหนึ่งจะยกสูงจากพื้นก็ตาม ห้ามสตาร์ทเครื่องยนต์โดยที่ล้อหลังข้างใดข้างหนึ่งยังคงอยู่บนพื้น
- ห้ามเข้าไปใต้ท้องรถและไม่มีส่วนใด ๆ ของร่างกายอยู่ใต้ท้องรถในขณะที่ใช้แม่แรงยกรถอยู่ การกระทำดังกล่าวสามารถนำไปสู่อุบัติเหตุได้ถ้าแม่แรงลื่นหลุด
- เมื่อขึ้นแม่แรงในรุ่นที่มีระบบล็อกเฟืองท้ายด้านหลัง ต้องแน่ใจว่าปิดสวิตซ์ทั้งหมดของระบบล็อกเฟืองท้ายด้านหลังแล้ว แรงบิดที่ส่งมาจากชุดเกียร์สามารถทำให้รถเคลื่อนที่ได้ แม้ว่าล้อข้างใดข้างหนึ่งลอยพ้นจากพื้น ถ้าล้อหลังข้างใดข้างหนึ่งสัมผัสกับพื้น ห้ามทำการส่งกำลังขับไปที่ล้อหลัง

เครื่องมือต่างๆ

→ อ้างอิงหน้า 6-6

การใช้งานแม่แรง

→ อ้างอิงหน้า 6-81

ถ้าแบตเตอรี่ไฟอ่อน

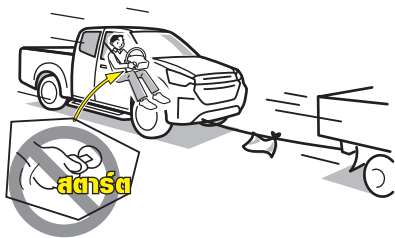

ข้อควรระวัง

- ห้ามพยายามสตาร์ทเครื่องโดยการเข็นหรือลากรถ เพราะท่านอาจทำให้เครื่องยนต์ได้รับความเสียหาย

เมื่อแบตเตอรี่ไฟอ่อน → อ้างอิงหน้า 7-15

มาตรการป้องกันรถเสีย

การจัดการกับเครื่องยนต์ที่ติดตั้งเทอร์โบชาร์จเจอร์

ท่านควรสตาร์ทเครื่องยนต์ที่ติดตั้งเทอร์โบชาร์จเจอร์ด้วยวิธีการที่แน่ใจได้ว่าส่วนตลับลูกปืนที่รองรับชิ้นส่วนหมุนของเทอร์โบชาร์จเจอร์ได้รับการหล่อลื่นอย่างเพียงพอ ห้ามเร่งเครื่องในขณะที่เครื่องยนต์ยังเย็นอยู่



คำแนะนำ

- หลังจากขับรถที่มีการบรรทุกหนัก หรือหลังจากขับบนถนนทางหลวงที่ใช้ความเร็ว ควรปล่อยให้เครื่องยนต์ทำงานในรอบเดินเบาอย่างน้อย 3 นาที เพื่อให้เย็นลง การทำวิธีนี้เทอร์โบชาร์จเจอร์จะกลับสู่การทำงานในรอบเดินเบา แรงดันน้ำมันเครื่องที่หล่อลื่นในช่วงเวลานี้จะช่วยให้อายุการใช้งานของแบริ่งเทอร์โบชาร์จเจอร์

สำหรับรถรุ่นเกียร์ธรรมดา ห้ามวางเท้าของเท้าไว้บนแป้นคลัตช์ในขณะที่ขับรถ

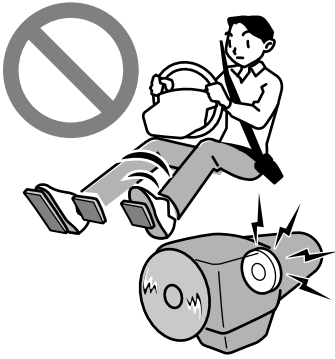

คำแนะนำ

- ถ้าท่านวางเท้าไว้บนแป้นคลัตช์ในขณะที่ขับรถ คลัตช์อาจจับบางส่วนโดยที่ท่านไม่รู้ตัว เป็นสาเหตุให้แผ่นคลัตช์สึกหรอและคลัตช์ลื่น รวมถึงห้ามเลี้ยงคลัตช์เพื่อควบคุมการทรงตัวของรถ (แทนการใช้งานเบรก) ตัวอย่างเช่น ขณะขับรถขึ้นเขา

ห้ามอยู่บนบันไดข้างในขณะที่รถกำลังเคลื่อนที่



คำเตือน

- ห้ามอยู่บนบันไดข้างในขณะที่รถกำลังเคลื่อนที่



คำแนะนำ

- ห้ามกระโดดขึ้นลงบนบันไดข้าง เนื่องจาก การกระโดดดังกล่าวทำให้บันไดข้างได้รับแรงกระแทกหรือรับน้ำหนักมากซึ่งอาจทำให้เกิดความเสียหายได้

น้ำมันเครื่องสกปรกหรือไม่?

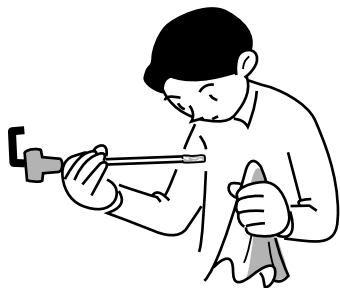

คำแนะนำ

- น้ำมันเครื่องทำหน้าที่สำคัญดังต่อไปนี้ :
 - ช่วยป้องกันชิ้นส่วนต่างๆ ของเครื่องยนต์สึกหรอ
 - ช่วยระบายความร้อนออกจากชิ้นส่วนต่างๆ ของเครื่องยนต์
 - ช่วยทำความสะอาดชิ้นส่วนต่างๆ ของเครื่องยนต์
 - ช่วยเคลือบผิวห้องเผาไหม้และป้องกันสนิม
- ควรเปลี่ยนน้ำมันเครื่องตามตารางการบำรุงรักษา

การตรวจสอบประจำวัน (การตรวจสอบ

ก่อนใช้งาน) → อ้างอิงหน้า 6-11

น้ำมันเครื่อง → อ้างอิงหน้า 6-15

ตารางการบำรุงรักษา → อ้างอิงหน้า 6-138

ห้ามปล่อยวางมาลัยหมุนค้างไว้จนสุดเป็นเวลานาน



คำเตือน

- ในขณะที่ติดเครื่องยนต์อยู่ หากท่านปล่อยให้พวงมาลัยหมุนจนสุดเป็นเวลานาน หรือหมุนพวงมาลัยไปมาในขณะที่จอดรถ หรือรถหยุดอยู่ อาจทำให้พวงมาลัยหมุนยาก นั่นเป็นเหตุให้ปั้มน้ำมันพวงมาลัยเพาเวอร์ร้อนจัด แต่ไม่ใช่ความผิดปกติแต่อย่างใด หลังจากรอสักครู่ ปั้มน้ำมันพวงมาลัยเพาเวอร์จะเย็นลง และการหมุนพวงมาลัยจะกลับมาเป็นปกติ อย่างไรก็ตาม การหมุนพวงมาลัยไปมาซ้ำๆ อาจทำให้พวงมาลัยทำงานผิดปกติได้

ข้อควรระวังสำหรับการขับรถในระยะทางสั้นๆ

ก๊าซจากการเผาไหม้ของเครื่องยนต์ดีเซลที่สะอาดจะมีไอน้ำปนอยู่จำนวนมาก นอกจากนั้น หากท่านขับรถในระยะทางสั้นๆ เป็นประจำ (เช่น ขับระยะทางไม่เกิน 8 กิโลเมตร เป็นจำนวน 30% ของจำนวนครั้งการขับทั้งหมด) การอุ่นเครื่องยนต์จะไม่เพียงพอ และไอน้ำที่เกิดขึ้นในเครื่องยนต์ จะไม่สามารถระบายออก ถ้าเกิดกรณีเช่นนี้ การกักความร้อน (สนิม) อาจเกิดขึ้นกับ ชิ้นส่วนภายในเครื่องยนต์และน้ำมันเครื่องจะเสื่อมสภาพลง หากท่านดับเครื่องยนต์ในขณะที่ น้ำหล่อเย็นมีอุณหภูมิต่ำๆ เป็นประจำ เช่น ในกรณีที่ขับรถในระยะทางสั้นๆ เป็นประจำ ท่านต้องขับรถอย่างน้อย 20 กิโลเมตร อย่างน้อยสัปดาห์ละครั้ง

ต้องแน่ใจว่ารถได้รับการตรวจสอบตามระยะเป็นประจำ

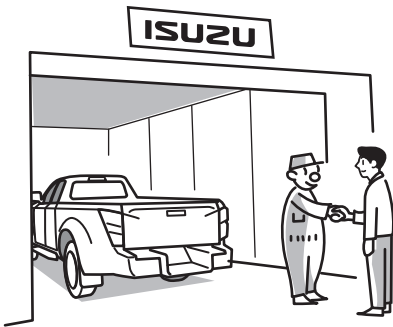

คำแนะนำ

- การตรวจสอบและการบำรุงรักษาจะช่วยให้ท่านใช้งานรถได้ด้วยความมั่นใจ รวมถึงช่วยยืดอายุการใช้งานรถอีกด้วย

การตรวจสอบประจำวัน (การตรวจสอบ

ก่อนใช้งาน) → อ้างอิงหน้า 6-11

น้ำมันเครื่อง → อ้างอิงหน้า 6-15

ตารางการบำรุงรักษา → อ้างอิงหน้า 6-138

เมื่อนำรถเข้ารับบริการที่ศูนย์บริการมาตรฐานอีซูซุ

ห้ามดัดแปลงรถ



คำเตือน

- การแก้ไขดัดแปลงระบบรองรับน้ำหนัก/แชสซีส์ด้วยชุดยก ตัวรอง สปริง ฯลฯ อาจรบกวนการทำงานของพวงมาลัย และ/หรือประสิทธิภาพของรถยนต์ ซึ่งอาจนำไปสู่ การเกิดอุบัติเหตุได้
- อย่าดัดแปลงอุปกรณ์ระบบไฮบริด เนื่องจากมีความเสี่ยงที่จะทำให้เกิดการบาดเจ็บรุนแรง เช่น การถูกไฟฟ้าช็อต ซึ่งอันตรายถึงแก่ชีวิตได้



ข้อควรระวัง

- การติดตั้งอุปกรณ์ที่ไม่ได้มาตรฐาน อุปกรณ์เพิ่มเติม หรือดัดแปลงระบบต่างๆ เช่น การดัดแปลงเครื่องยนต์ การตัดต่อสายไฟ หากติดตั้งอย่างผิดวิธีหรือไม่เป็นไปตามมาตรฐาน จะส่งผลต่อการทำงานของระบบต่างๆ และสมรรถนะของรถ เป็นเหตุให้รถยนต์เกิดความเสียหาย หรือเกิดอุบัติเหตุได้
- ถ้าท่านต้องการติดตั้งอุปกรณ์เสริมเข้ากับรถ โปรดปรึกษากับศูนย์บริการมาตรฐานอีซูซุ



นำรถเข้าปรับตั้งเครื่องยนต์ที่ศูนย์บริการมาตรฐานอีซูซุ



คำเตือน

- การดำเนินการที่ไม่ถูกต้องมีความเสี่ยงอย่างมากและอันตรายถึงแก่ชีวิตได้ เช่น การถูกไฟฟ้าช็อต เนื่องจากใช้ระบบมอดี้ไฮบริด



ข้อควรระวัง

- ห้ามทำการปรับตั้งเครื่องยนต์ด้วยตนเอง ควรปรึกษากับศูนย์บริการมาตรฐานอีซูซุก่อนเสมอ

การเชื่อมไฟฟ้า



คำแนะนำ

- การเชื่อมไฟฟ้าที่ชิ้นส่วนต่างๆ ของรถอย่างไม่ระมัดระวังสามารถเป็นสาเหตุให้กระแสไฟฟ้าใช้เชื่อมไหลย้อนกลับผ่านวงจรกราวด์ของรถ และทำความเสียหายแก่ชิ้นส่วนไฟฟ้าและอิเล็กทรอนิกส์จนทำให้ไม่สามารถทำงานได้ตามปกติ หากจำเป็นต้องทำการเชื่อมไฟฟ้าโปรดปรึกษากับศูนย์บริการมาตรฐานอีซูซุก่อนเสมอ

การเปลี่ยนล้อและยาง

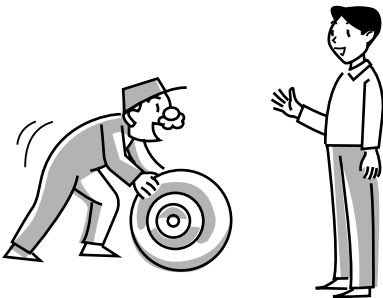

ข้อควรระวัง

- โปรดปรึกษากับศูนย์บริการมาตรฐานอีซูซุก่อนเปลี่ยนยางหรือล้อ ห้ามใช้งานล้อที่ไม่ได้ออกแบบมาสำหรับรถรุ่นนั้น ยางที่มีขนาดไม่เท่ากันพร้อมกัน หรือยางที่มีขนาดต่างจากที่กำหนดไว้ โดยเด็ดขาด การกระทำดังกล่าวจะส่งผลกระทบต่อการใช้งานรถอย่างปลอดภัย

ล้อและยาง → อ้างอิงหน้า 6-66

การเปลี่ยนยาง → อ้างอิงหน้า 6-85

การติดตั้งอุปกรณ์ไฟฟ้า



คำเตือน

- การดำเนินการที่ไม่ถูกต้องมีความเสี่ยงอย่างมากและอันตรายถึงแก่ชีวิตได้ เช่น การถูกไฟฟ้าช็อต เนื่องจากใช้ระบบมายด์โฮบริด



ข้อควรระวัง

- การติดตั้งหรือการถอดชุดเครื่องเสียงวิทยุ หรืออุปกรณ์ไฟฟ้าอื่นอย่างไม่ถูกต้องสามารถส่งผลเสียกับอุปกรณ์ไฟฟ้าอื่น และเป็นสาเหตุให้รถเสียหรือเกิดเพลิงไหม้ รวมถึงยังสามารถเป็นสาเหตุทำให้ถุงลมพองตัวขึ้นเองได้ ท่านต้องมอบหมายหน้าที่ในการติดตั้งหรือถอดอุปกรณ์ไฟฟ้าให้ศูนย์บริการมาตรฐานอีซูซุเสมอ



คำแนะนำ

[การติดตั้งวิทยุ]

- ห้ามติดตั้งวิทยุที่ไม่ผ่านการรับรองอย่างเป็นทางการ หรือวิทยุหรือเสาอากาศใดๆ ที่ไม่ตรงตามมาตรฐานที่เกี่ยวข้อง สัญญาณรบกวนจากวิทยุอาจเป็นสาเหตุให้เกิดการแทรกแซงของคลื่นแม่เหล็กไฟฟ้ากับอุปกรณ์อิเล็กทรอนิกส์และระบบอื่นๆ ของรถ ส่งผลให้รถเสียหรืออุปกรณ์อิเล็กทรอนิกส์ทำงานผิดปกติ ถ้าท่านต้องการติดตั้งวิทยุ โปรดปรึกษากับศูนย์บริการมาตรฐานอีซูซุ

ตัวกรองอนุภาคดีเซล (DPD)

DPD ทำหน้าที่ดักจับฝุ่นละอองขนาดเล็ก (PM) จากก๊าซไอเสีย ฝุ่นละอองขนาดเล็กจะถูกกรองออกจากก๊าซไอเสียและเก็บสะสมอยู่ใน DPD เมื่อฝุ่นละอองขนาดเล็กสะสมจนถึงระดับที่กล่องควบคุมเครื่องยนต์กำหนด DPD จะทำการเผาไหม้ฝุ่นละอองขนาดเล็ก โดยเรียกกระบวนการนี้ว่า “การรีเจเนอเรชั่น DPD” การรีเจเนอเรชั่น DPD อาจไม่สมบูรณ์หากขับรถไม่เข้าเงื่อนไขที่กำหนด หากเกิดกรณีนี้ ไฟเตือนการรีเจเนอเรชั่น DPD จะติดกะพริบ เพื่อแจ้งให้คนขับทำการรีเจเนอเรชั่น DPD ให้เสร็จสมบูรณ์



คำเตือน

- ในขณะที่เครื่องยนต์กำลังทำงาน, ระหว่างการรีเจเนอเรชั่น DPD และทันทีหลังจากที่ไ้รด์ ตัวกรองอนุภาคดีเซล (DPD), หม้อพักไอเสียและท่อไอเสียจะร้อนจัด โปรดระวังอย่าเปลือยไปสัมผัส มิฉะนั้น ท่านอาจโดนลวกได้
- หลังจากทีรดวงผ่านหญ้าสูง โคลน ก้อนหิน ทราย น้ำ หรืออื่นๆ ให้ทำการตรวจสอบว่าไม่มีหญ้า กิ่งไม้ เศษผ้า ก้อนหิน ทราย หรืออื่นๆ ติดอยู่ที่ใต้ท้องรถ หากมีการใช้รถขณะที่มีวัสดุติดอยู่ที่ใต้ท้องรถ จะทำให้เกิดการเสียหายหรือติดไฟขึ้นได้ โปรดนำวัสดุที่ติดอยู่ที่ใต้ท้องรถออกให้หมด
- ก่อนทำการบำรุงรักษาเครื่องยนต์ ให้ดับเครื่องยนต์และปล่อยให้เครื่องยนต์เย็นลง มิฉะนั้น ท่านอาจโดนลวกได้



คำแนะนำ

- โปรดใช้น้ำมันเครื่องประเภทเกรดต่ำเสมอ นอกจากนี้ อย่าใช้สารเติมแต่งน้ำมันเครื่องหากไม่ทำเช่นนั้น อาจส่งผลให้ DPD เสียหาย
- ตรวจสอบให้แน่ใจว่าใช้น้ำมันเชื้อเพลิงเป็นน้ำมันดีเซลกัมมะถันต่ำพิเศษ (กัมมะถันไม่เกิน 10 ppm)
- ถ้าท่านเติมน้ำมันเชื้อเพลิงคุณภาพต่ำ น้ำมันที่มีส่วนผสมของสารดูดซับน้ำหรือสารเติมแต่งอื่นๆ น้ำมันเบนซิน น้ำมันก๊าด หรือน้ำมันเชื้อเพลิงที่มีส่วนผสมของแอลกอฮอล์เป็นหลัก จะส่งผลเสียหายต่อกรองน้ำมันเชื้อเพลิง และขัดขวางการเคลื่อนที่ของชิ้นส่วนที่หล่อลื่นด้วยน้ำมันเชื้อเพลิงภายในหัวฉีดและชิ้นส่วนเครื่องยนต์ อาจทำให้เครื่องยนต์ติดตายได้
- อย่าดัดแปลง DPD หม้อพักไอเสีย และท่อไอเสีย การเปลี่ยนตำแหน่ง ความยาวหรือขนาดเส้นผ่านศูนย์กลางของท่อไอเสีย อาจทำให้ส่งผลต่อฟังก์ชันการลดมลพิษของก๊าซไอเสีย หากจำเป็นต้องมีการดัดแปลง หรือติดตั้งอุปกรณ์ที่บริเวณท้ายรถโปรดปรึกษาศูนย์บริการมาตรฐานอีซูซุ

(มีต่อ)



คำแนะนำ

(ต่อ)

- DPD จะทำการรีเจเนอเรชั่นอัตโนมัติเมื่อมีปริมาณฝุ่นละอองขนาดเล็กสะสมภายใน DPD การรีเจเนอเรชั่น DPD จะเกิดขึ้นระหว่างการขับรถและไฟเตือนการรีเจเนอเรชั่น DPD จะไม่ติดขึ้นในระหว่างการรีเจเนอเรชั่น DPD โดยขึ้นอยู่กับสภาพการขับขี่ อย่างไรก็ตาม บางครั้งการรีเจเนอเรชั่น DPD อาจไม่เสร็จสมบูรณ์ ในกรณีนี้ ไฟเตือนการรีเจเนอเรชั่น DPD จะติดกะพริบ ให้ทำการรีเจเนอเรชั่น DPD โดยเร็วที่สุดเท่าที่จะเป็นไปได้ตาม "ขั้นตอนการรีเจเนอเรชั่น DPD แบบแมนนวล" การดำเนินการนี้เป็นการทำงานที่พึงประสงค์ของ DPD ไม่ได้หมายถึงการเกิดความผิดปกติ
- ถ้าเครื่องยนต์เดินเบาต่อเนื่องเป็นเวลานาน ไฟเตือนการรีเจเนอเรชั่น DPD อาจติดกะพริบขึ้น ในกรณีนี้ ควรทำการรีเจเนอเรชั่น DPD โดยเร็วที่สุดเท่าที่จะเป็นไปได้ตาม "ขั้นตอนการรีเจเนอเรชั่น DPD แบบแมนนวล"



ข้อสังเกต

- ในระหว่างการรีเจเนอเรชั่น DPD อาจมีควันขาวปล่อยออกมาจากท่อไอเสียชั่วขณะ เป็นผลมาจากการเผาไหม้ฝุ่นละอองขนาดเล็ก ซึ่งไม่ใช่ความผิดปกติแต่อย่างใด
- เนื่องจากฟังก์ชันการลดมลพิษของก๊าซไอเสีย ก๊าซไอเสียที่ออกจากท่อไอเสียอาจมีกลิ่นแตกต่างจากก๊าซไอเสียของเครื่องยนต์ดีเซลรุ่นก่อนๆ
- การติดเครื่องยนต์เดินเบาเป็นเวลานาน อาจมีควันขาวออกมาจากท่อไอเสียเป็นระยะเวลานั้นๆ ควันขาวนั้นไม่ได้แสดงถึงความผิดปกติแต่อย่างใด

ตัวกรองอนุภาคดีเซล (DPD)

→ อ้างอิงหน้า 4-209

น้ำมันเครื่อง

→ อ้างอิงหน้า 6-15

การเก็บบันทึกข้อมูลต่างๆ ของรถ

รถของท่านมีสิ่งๆที่เหมือนกับยานพาหนะรุ่นใหม่อื่นๆ อยู่อย่างหนึ่งก็คือ มีการใช้งานระบบคอมพิวเตอร์ขั้นสูงจำนวนหนึ่ง ซึ่งทำหน้าที่คอยตรวจสอบและควบคุมสมรรถนะของรถในด้านต่างๆ รถของท่านใช้งานคอมพิวเตอร์รถยนต์แบบออนบอร์ดซึ่งคอยตรวจสอบอุปกรณ์ควบคุมไอเสียเพื่อให้ประหยัดน้ำมันเชื้อเพลิงสูงสุด ตรวจสอบสภาพของการพองตัวของถุงลม SRS และควบคุมระบบเบรกป้องกันล้อล็อก เพื่อช่วยให้ผู้ขับขี่สามารถควบคุมรถได้ในสถานการณ์การขับขี่ที่คับขัน ข้อมูลบางอย่างอาจได้รับการเก็บบันทึกไว้ระหว่างการทำงานทั่วไปเพื่อช่วยในการซ่อมแซมข้อผิดพลาดที่ตรวจพบ ศูนย์บริการมาตรฐานอีซูซุอาจดาวน์โหลดและดึงข้อมูลที่บันทึกเก็บไว้เพื่อจุดประสงค์ในการ วินิจฉัยปัญหา, ให้บริการ หรือซ่อมแซมรถของท่านหรือปรับปรุงรถอีซูซุรุ่นใหม่ในอนาคต

บันทึก

A series of horizontal dotted lines for writing.

บันทึก

A series of 22 horizontal dotted lines for writing.

กุญแจ

แบบที่ 1

ดอกกุญแจภายในกุญแจไฟฟ้า

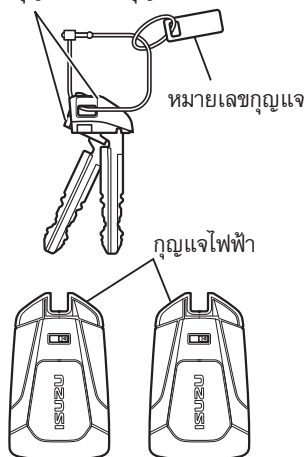

แบบที่ 2

กุญแจรีโมท

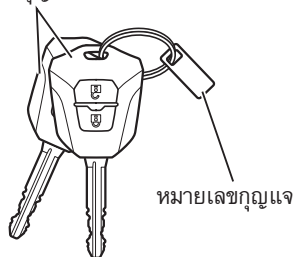

แบบที่ 3

กุญแจหลัก กุญแจสำรอง

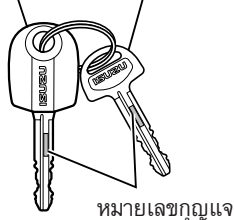

ด้านหน้าและด้านหลังของกุญแจจะมีลักษณะเหมือนกัน ท่านสามารถเสียบกุญแจเข้าไปในสวิตช์กุญแจโดยไม่ต้องกังวลถึงด้านที่เสียบกุญแจ

หมายเลขกุญแจจะจะถูกแสดงบนแผ่นโลหะ หรือสลักอยู่บนกุญแจ



คำเตือน

[ในรุ่นที่มีระบบกุญแจ ISUZU GENIUS ENTRY]

- ห้ามทำการตัดแปลงหรือเพิ่มเติมใดๆ กับระบบกุญแจ ISUZU GENIUS ENTRY เนื่องจากการตัดแปลงหรือเพิ่มเติมดังกล่าว จะทำให้การรับรองการติดตั้งถูกยกเลิกโดยอัตโนมัติ
- เมื่อนำกุญแจไฟฟ้าขึ้นไปบนเครื่องบิน อย่ากดปุ่มที่กุญแจขณะอยู่ในห้องโดยสารบนเครื่องบิน นอกจากนี้ เมื่อจับกุญแจ เช่น เก็บไว้ในกระเป๋า เป็นต้น อย่าให้ปุ่มถูกกดได้ง่าย คลื่นวิทยุจะถูกส่งออกมาเป็นระยะเมื่อปุ่มถูกกด ซึ่งอาจรบกวนการทำงานของระบบเครื่องบินได้



คำแนะนำ

- ถ้ากุญแจหาย ควรเปลี่ยนชุดกุญแจใหม่ เพื่อความปลอดภัย และโปรดติดต่อศูนย์บริการมาตรฐานอีซูซุ



ข้อสังเกต

- ถ้าหมายเลขกุญแจอยู่บนแผ่นโลหะ ให้เก็บไว้ในที่ปลอดภัยที่ไม่ใช่ภายในรถ
- ถ้าหมายเลขกุญแจสลักอยู่บนกุญแจ ให้บันทึกหมายเลขกุญแจและเก็บไว้ในที่ปลอดภัย เช่น กระเป๋าสตางค์ และไม่เก็บภายในรถ
- ถ้าขายรถ ต้องแน่ใจว่าได้ให้แผ่นโลหะที่มีหมายเลขกุญแจกับเจ้าของรถคนใหม่ด้วย พร้อมกับรถ
- กุญแจไฟฟ้าทำงานเหมือนวิทยุส่งสัญญาณ โปรดปฏิบัติตามดังต่อไปนี้
 - อย่าเปิดกุญแจไฟฟ้ายกเว้นเมื่อเปลี่ยนแบตเตอรี่
 - อย่าใช้กุญแจไฟฟ้าที่มีการดัดแปลง
- ในรุ่นที่มีระบบกุญแจ ISUZU GENIUS ENTRY ดอกกุญแจเก็บอยู่ในกุญแจไฟฟ้า
- หมายเลขกุญแจแตกต่างกันไปในแต่ละรุ่น
[ในรุ่นที่มีระบบกุญแจ ISUZU GENIUS ENTRY]
- ระบบกุญแจ ISUZU GENIUS ENTRY ประกอบด้วย ตัวส่งสัญญาณ ตัวรับสัญญาณ ปุ่มสวิตช์ และกล่องควบคุม
- ระบบกุญแจรีโมท ประกอบด้วย ตัวส่งสัญญาณ ตัวรับสัญญาณ และกล่องควบคุม
- ระบบอิมโมบิไลเซอร์ ประกอบด้วย กล่องควบคุม

ระบบกุญแจ ISUZU GENIUS ENTRY

→ อ้างอิงหน้า 3-14

ตำแหน่งที่สามารถใช้กุญแจได้

ตำแหน่ง	ใช้สำหรับ
สวิตช์กุญแจ (รุ่นที่ไม่มีระบบกุญแจ ISUZU GENIUS ENTRY)	การสตาร์ทและดับเครื่องยนต์
ประตูหน้าด้านผู้ขับขี่	ล็อกและปลดล็อกประตู
ประตูหน้าด้านผู้โดยสาร (รุ่นที่มีช่องเสียบกุญแจ)	ล็อกและปลดล็อกประตู
สวิตช์เปิด-ปิดระบบถุงลม SRS ด้านผู้โดยสาร	เปิดและปิดการใช้งานถุงลม SRS ด้านผู้โดยสาร
ฝาปิดช่องเติมน้ำมัน	ล็อกและปลดล็อกฝาปิดช่องเติมน้ำมัน
ช่องเก็บของ (รุ่นที่มีกุญแจล็อก)	ล็อกและปลดล็อกช่องเก็บของ



คำแนะนำ

- เช็ดสิ่งสกปรกหรือฝุ่นละออง ฯลฯ ออกจากกุญแจก่อนใช้งาน

กุญแจแบบมีชิปส่งสัญญาณของอิมโมบิลิเซอร์



คำเตือน

- ห้ามทำการดัดแปลงหรือเพิ่มเติมใดๆ กับระบบกุญแจ ISUZU GENIUS ENTRY เพราะการดัดแปลงหรือเพิ่มเติมดังกล่าว จะทำให้การรับรองการติดตั้งถูกยกเลิกโดยอัตโนมัติ

กุญแจอิมโมบิลิเซอร์และกุญแจไฟฟ้า จะมีส่วนประกอบของชิปส่งสัญญาณของอิมโมบิลิเซอร์ ระบบป้องกันการโจรกรรม อิมโมบิลิเซอร์ยอมให้สตาร์ทเครื่องยนต์ได้ก็ต่อเมื่อได้รับสัญญาณจากตัวส่งสัญญาณภายในกุญแจที่ลงทะเบียนไว้ก่อนหน้านี้เท่านั้น



ข้อสังเกต

- ในรุ่นที่มีระบบกุญแจ ISUZU GENIUS ENTRY กุญแจไฟฟ้าจะมีชิปส่งสัญญาณและเมื่อกุญแจไฟฟ้าแบตเตอรี่หมด สามารถเปลี่ยนโหมดจ่ายไฟและสามารถสตาร์ทเครื่องยนต์ได้ ผ่านการยืนยันของชิปตัวส่งสัญญาณ อ้างอิง “เมื่อกุญแจไฟฟ้าแบตเตอรี่ไฟอ่อน”
- ในรุ่นที่ไม่มีระบบกุญแจ ISUZU GENIUS ENTRY เมื่อบิดสวิตช์กุญแจไปที่ตำแหน่ง “ON” การยืนยันของตัวส่งสัญญาณจะทำงาน ถ้าระบบยืนยันสำเร็จจะสามารถสตาร์ทเครื่องยนต์ได้ หลังจากบิดสวิตช์กุญแจจากตำแหน่ง “ON” ไปที่ “ACC” หรือ “LOCK” แล้วปล่อยทิ้งไว้เกิน 30 วินาที ระบบจะทำการยืนยันอีกครั้งเพื่อสตาร์ทเครื่องยนต์

ปุ่มสตาร์ท/ดับเครื่องยนต์ (รุ่นที่มีระบบกุญแจ ISUZU GENIUS ENTRY

→ อ้างอิงหน้า 4-125

สวิตช์กุญแจ (รุ่นที่ไม่มีระบบ ISUZU GENIUS ENTRY

→ อ้างอิงหน้า 4-128

เมื่อกุญแจไฟฟ้าแบตเตอรี่ไฟอ่อน

→ อ้างอิงหน้า 7-7

อย่างไรก็ตาม แม้ว่าท่านจะใช้กุญแจที่ลงทะเบียนไว้ก่อนหน้านี้แล้ว ในบางครั้งท่านอาจไม่สามารถสตาร์ทเครื่องยนต์ได้ในกรณีดังต่อไปนี้

ถ้าไม่สามารถสตาร์ทเครื่องยนต์ได้ อันเนื่องมาจากพวงกุญแจโลหะ ให้ถอดพวงกุญแจออกจากนั้นลองสตาร์ทเครื่องยนต์อีกครั้ง

พวงกุญแจโลหะหรือวัตถุอื่น

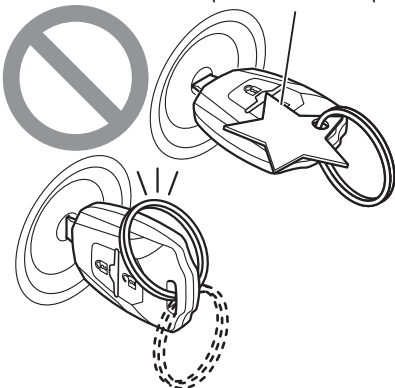

- ในบริเวณใกล้เคียงมีอาคารที่ปล่อยคลื่นสัญญาณวิทยุแรงสูง
- วัตถุที่เป็นโลหะสัมผัสหรืออยู่บนที่จับของลูกกุญแจ
- มีวัตถุซึ่งรบกวนการรับส่งสัญญาณ อิมโมบิลไลเซอร์อยู่บนที่จับลูกกุญแจ (เช่น พวงกุญแจ แผ่นหมายเลขกุญแจ วัตถุที่เป็นโลหะ วัตถุที่เป็นแม่เหล็ก)

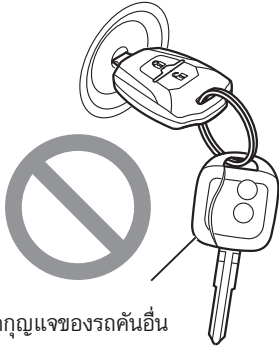

ชุดกุญแจของรถคันอื่น

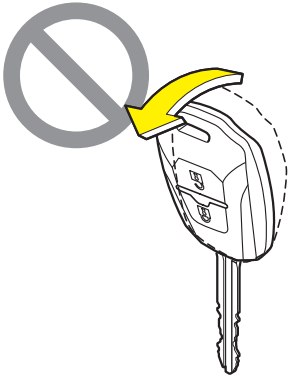

- มีชุดกุญแจของรถคันอื่นอยู่ในบริเวณใกล้เคียงกับกุญแจของท่าน (รวมถึงกุญแจสำรองของอีซูซุและกุญแจประเภทอื่นๆ)



คำแนะนำ

- อย่าวางชุดกุญแจทิ้งไว้บนแผงคอนโซลหน้า หรือบนพื้นผิวใดๆ ที่จะทำให้กุญแจมีความร้อนสูง (เกินกว่า 60°C)
- อย่าวางวัตถุที่เป็นแม่เหล็กไว้ใกล้กับชุดกุญแจ
- ไม่ควรดัดแปลงแก้ไขหรือต่อเติมระบบอิโมบิไลเซอร์ การดัดแปลงแก้ไขหรือต่อเติมระบบอิโมบิไลเซอร์จะทำให้การรับประกันสิ้นสุดลง
- อย่าทำกุญแจหัก
- อย่าพยายามเปิดชุดกุญแจ (ยกเว้นเมื่อต้องการเปลี่ยนแบตเตอรี่ในรีโมท)
- อย่าจุ่มกุญแจลงในน้ำ หรือของเหลวชนิดอื่นๆ
- ห้ามล้างทำความสะอาดกุญแจด้วยเครื่องล้างอัลตราโซนิค



ข้อสังเกต

- ระบบอิโมบิไลเซอร์จะไม่ทำการล็อกประตู ดังนั้นโปรดอย่าลืมล็อกประตูเมื่อออกจากตัวรถ
- ถ้ามอเตอร์สตาร์ทไม่หมุนถึงแม้ว่าจะใช้กุญแจอย่างถูกต้อง และสภาพของแบตเตอรี่ปกติ อาจมีความผิดปกติของระบบอิโมบิไลเซอร์ ถ้าเกิดกรณีนี้ขึ้นให้ติดต่อศูนย์บริการมาตรฐานอีซูซุที่ใกล้ที่สุด

ระบบป้องกันการโจรกรรม



คำเตือน

- ห้ามดัดแปลงหรือเพิ่มเติมระบบป้องกันการโจรกรรม การดัดแปลงหรือเพิ่มเติมระบบป้องกันการโจรกรรมจะทำให้การรับประกันสิ้นสุดลง

ระบบป้องกันการโจรกรรมได้รับการออกแบบมาเพื่อคุ้มครองรถ รวมถึงทรัพย์สินมีค่าของท่านจากการโจรกรรม ในขณะที่ประตูรถและฝากระโปรงหน้าล็อก

หากมีการพยายามใช้แรงเปิดประตูบานใดบานหนึ่ง รวมถึงฝากระโปรงหน้าโดยไม่ใช้ระบบกุญแจหรือไมโครชิพกุญแจรีโมท ไฟฉุกเฉินจะกะพริบขึ้นและดับลงพร้อมกับมีเสียงแตรดังขึ้นเป็นจังหวะ หลังจากที่ระบบทำงาน ไฟฉุกเฉินจะดับลงอัตโนมัติภายใน 5 นาที และเสียงแตรจะหยุดลงภายใน 30 วินาที

การสั่งการระบบป้องกันการโจรกรรม

1. ในรุ่นที่มีระบบกุญแจ ISUZU GENIUS ENTRY ให้กดปุ่มสตาร์ท/ดับเครื่องยนต์ไปที่โหมด "OFF" ในรุ่นที่ใช้กุญแจรีโมท ให้บิดสวิทช์กุญแจไปที่ตำแหน่ง "LOCK" แล้วดึงกุญแจออก
2. ตรวจสอบให้แน่ใจว่าประตูทุกบาน ฝากระโปรงหน้า กระจกทุกบานถูกปิดอยู่และไม่มีใครอยู่ภายในรถ
3. ล็อกประตูด้วยระบบกุญแจ ISUZU GENIUS ENTRY หรือระบบกุญแจรีโมท (รุ่นที่ใช้กุญแจรีโมท) ไฟเตือนระบบป้องกันการโจรกรรมจะติดขึ้นบนหน้าปัด
4. หลังจากนั้นประมาณ 10 วินาที ไฟดังกล่าวจะกะพริบ ระบบป้องกันการโจรกรรมจะทำงาน

ไฟเตือน

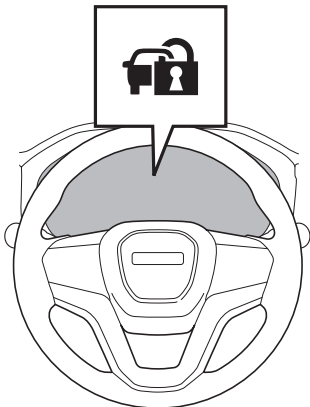

ในช่วง 10 วินาทีแรก

สว่าง	เตรียมความพร้อมของระบบ
กะพริบ	ประตู, ฝากระโปรงหน้าเปิดอยู่หรือระบบเกิดขัดข้อง

เมื่อผ่านไปประมาณ 10 วินาที

กะพริบ	ระบบเปิดการทำงาน
ดับ	ระบบปิดการทำงาน

**ข้อควรระวัง**

- ถ้ามีประตูปานใดบานหนึ่งปิดไม่สนิท ไฟอ่านแผนที่หรือไฟในแก๊งยังคงสว่างอยู่ ระบบป้องกันการโจรกรรมจะไม่ทำงานในกรณีดังกล่าว
- ถ้าไฟเตือนไม่ทำงาน ให้นำรถของท่านเข้ารับบริการที่ศูนย์บริการมาตรฐานอีซูซุโดยทันที

การยกเลิกการทำงานของระบบป้องกันการโจรกรรมและสัญญาณเตือนภัย

เมื่อปลดล็อกประตูโดยใช้ระบบกุญแจ ISUZU GENIUS ENTRY หรือระบบกุญแจรีโมท ระบบป้องกันการโจรกรรมและเสียงเตือนจะยกเลิกการทำงาน

**ข้อสังเกต**

- ในรุ่นที่มีระบบกุญแจ ISUZU GENIUS ENTRY เมื่อกุญแจไฟฟ้าไม่สามารถใช้ได้เนื่องจากแบตเตอรี่หมด นำกุญแจไฟฟ้ามาทาบที่ปุ่มหลังจากกดปุ่มสตาร์ท/ดับเครื่องยนต์ จากนั้นกดปุ่มสตาร์ท/ดับเครื่องยนต์เพื่อสลับไปที่โหมด "ON" เพื่อหยุดการเตือน

เมื่อกุญแจไฟฟ้าแบตเตอรี่ไฟอ่อน

→ อ้างอิงหน้า 7-7

เงื่อนไขการทำงานของสัญญาณเตือนภัยระบบป้องกันการโจรกรรม

ในขณะที่ระบบป้องกันการโจรกรรมทำงาน สัญญาณเตือนภัยจะทำงานเมื่ออยู่ภายใต้เงื่อนไขดังต่อไปนี้ :

- เมื่อมีบุคคลพยายามใช้แรงเปิดประตู หรือฝากระปรงหน้าโดยไม่ใช้ระบบกุญแจ ISUZU GENIUS ENTRY หรือระบบกุญแจรีโมท (รุ่นที่ใช้กุญแจรีโมท)
- เมื่อมีกุญแจหรือเครื่องมืออื่นสอดเข้าไปในกุญแจและประตูถูกเปิดออก
- เมื่อมีคนปลดล็อกประตูโดยใช้ปุ่มล็อกประตูหรือสวิตช์ล็อกประตูด้วยไฟฟ้า (เซ็นทรัลล็อก)
- เมื่อมีการใช้งานคันปลดล็อกฝากระปรงหน้า
- เมื่อมีกุญแจเสียบเข้าไปในสวิตช์กุญแจ

**ข้อสังเกต**

- บุคคลที่นั่งอยู่ในรถ หรือพยายามเข้าไปภายในรถโดยผ่านทางกระจกที่เปิดอยู่ อาจทำให้สัญญาณเตือนภัยดังขึ้น

การหยุดสัญญาณเตือนภัยระบบป้องกันการโจรกรรม

ในการหยุดการเตือน (เสียงแตรและไฟฉุกเฉินกะพริบ) ให้ดำเนินการตามวิธีการใดวิธีการหนึ่งดังต่อไปนี้ :

- กดปุ่มสตาร์ทเครื่องยนต์เพื่อเปิดโหมดเป็น "ON" (รุ่นที่มีระบบกุญแจ ISUZU GENIUS ENTRY)
- เสียบกุญแจเข้าไปในสวิตช์กุญแจและบิดสวิตช์กุญแจไปที่ตำแหน่ง "ON" (รุ่นที่ใช้กุญแจรีโมท)
- ใช้งานชุดควบคุมกุญแจรีโมท

ระบบรีโมท

รัศมีการทำงานของรีโมท

รัศมีการทำงานของรีโมท

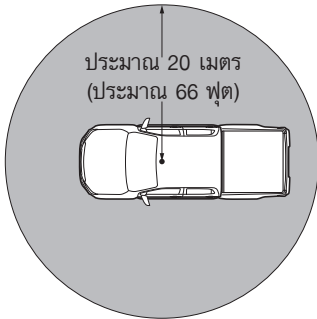

ระบบกุญแจ ISUZU GENIUS ENTRY

และระบบกุญแจรีโมท (รุ่นที่ใช้กุญแจรีโมท)

ทำให้ท่านสามารถล็อก/ปลดล็อกประตูได้เพียง

แค่กดปุ่มบนรีโมท โดยไม่ต้องเสียบกุญแจ

รีโมทจะทำงานในรัศมีประมาณ 20 เมตร

(ประมาณ 66 ฟุต) นับจากกึ่งกลางของรถดั่งภาพ



คำแนะนำ

- อย่าทำน้ำหรือรดบนรีโมท ทำรีโมทตกน้ำ กระทบกับสิ่งของอื่นๆ หรือเหยียบทับรีโมท ไม่เช่นนั้นรีโมทอาจทำงานผิดปกติได้
- รีโมทประกอบด้วยชิ้นส่วนที่มีความละเอียดอ่อน อย่าถอดแยกชิ้นส่วนหรือทำให้เกิดการลัดวงจร
- อย่าวางรีโมททิ้งไว้บนแผงคอนโซลหน้า หรือบนพื้นผิวใดๆ ที่จะทำให้รีโมทมีความร้อนสูง (เกินกว่า 60°C) การกระทำดังกล่าวจะทำให้อายุการใช้งานของแบตเตอรี่รีโมทสั้นลง หรือรีโมททำงานผิดปกติได้
- การกดล็อกและปลดล็อกประตูด้วยรีโมทต่อเนื่องติดต่อกันจะทำให้วงจรป้องกันภายในระบบทำงาน ส่งผลให้มีการป้องกันหน่วยควบคุมจากการทำงาน ในกรณีนี้ให้รอสักครู่ หลังจากนั้นระบบจะทำงานตามปกติ

**ข้อสังเกต**

- ขณะอยู่ในบริเวณใกล้เคียงกับสถานีโทรทัศน์ โรงงานผลิตไฟฟ้า สถานีวิทยุ ฯลฯ หรือเมื่ออยู่ภายใต้สภาวะที่เกี่ยวข้องกับสัญญาณรบกวนแรงสูง รัศมีการทำงานของรีโมทอาจเปลี่ยนแปลง หรืออาจไม่ทำงาน

การเปลี่ยนแบตเตอรี่ในชุดรีโมท

เปลี่ยนแบตเตอรี่ทันที เมื่อระยะเวลาการทำงานของรีโมทเริ่มลดลง

**คำเตือน**

- ห้ามกลืนแบตเตอรี่ การกระทำดังกล่าว อาจส่งผลกระทบต่อร่างกาย เนื่องจากปฏิกิริยาทางเคมี
รีโมทนี้มาพร้อมกับแบตเตอรี่ลิเธียมภายใน ถ้ากลืนแบตเตอรี่ลิเธียมอาจทำให้ได้รับอันตรายต่อร่างกายภายใน 2 ชั่วโมง และอาจทำให้เสียชีวิตได้ ถ้ากลืนแบตเตอรี่ให้รีบพบแพทย์โดยทันที
- โปรดเก็บแบตเตอรี่ใหม่ หรือที่ใช้แล้วให้พ้นจากมือเด็ก
ถ้าช่องใส่แบตเตอรี่ไม่สามารถปิดได้สนิท ให้หยุดใช้งานรีโมทและเก็บให้พ้นจากมือเด็ก

**ข้อควรระวัง**

- ในการเปลี่ยนแบตเตอรี่ใหม่ ให้ใช้แบตเตอรี่ชนิดเดียวกันกับแบตเตอรี่ก่อนเดิม หรือแบตเตอรี่ที่มีคุณสมบัติเทียบเท่าเท่านั้น ไม่เช่นนั้นอาจก่อให้เกิดการระเบิดได้
- อย่าวางแบตเตอรี่ไว้ในสถานที่ที่ถูกแสงแดด หรือใกล้เปลวไฟหรือแหล่งความร้อนชนิดอื่นๆ
- ใส่แบตเตอรี่โดยให้ขั้ว "+" และขั้ว "-" อยู่ด้านที่ถูกต้องหากท่านใส่แบตเตอรี่ไม่ถูกวิธี สารเคมีที่อยู่ในแบตเตอรี่อาจเกิดการรั่วไหล หรือเกิดข้อผิดพลาดในการทำงานด้านอื่นๆ ได้



ข้อสังเกต

- อายุการใช้งานของแบตเตอรี่แตกต่างกันไปขึ้นอยู่กับลักษณะการใช้งานรีโมท ในรุ่นที่มีระบบกุญแจ ISUZU GENIUS ENTRY อายุการใช้งานของแบตเตอรี่ประมาณ 1-2 ปี อายุการใช้งานแบตเตอรี่อาจลดลงถ้าได้รับคลื่นวิทยุแรงสูงอย่างต่อเนื่อง อย่าวางชุดรีโมทใกล้กับอุปกรณ์ไฟฟ้า เช่น โทรทัศน์หรือคอมพิวเตอร์
- แบตเตอรี่หมดอายุการใช้งานเมื่อรีโมททำงานเป็นครั้งคราวหรือไม่ทำงานเลย ในกรณีนี้ให้เปลี่ยนแบตเตอรี่ทันที
- บ้ายค่าเตือน (เครื่องหมายอัศเจรีย์ อยู่ด้านในสามเหลี่ยมด้านเท่า) จะแสดงอยู่บนพิวหรือด้านในของรีโมท มีวัตถุประสงค์เพื่อแนะนำการใช้งานที่สำคัญในคู่มือใช้รถหรือคู่มือซ่อม
- ทั้งแบตเตอรี่ที่ไม่ใช้แล้วโดยปฏิบัติตามข้อกำหนดกฎหมายของระบบการจัดเก็บขยะ นอกจากนี้ ให้ใช้ความระมัดระวังเป็นพิเศษเพื่อป้องกันอันตรายที่อาจเกิดขึ้นกับเด็กเล็ก

กุญแจไฟฟ้า

แบตเตอรี่ที่ใช้	จำนวน
แบตเตอรี่ลิเทียม หมายเลขรุ่น : CR2032 แรงเคลื่อนไฟฟ้า : DC3V	1

1. ดึงดอกกุญแจออกจากกุญแจไฟฟ้า โดยการเลื่อนปุ่มล็อกบนกุญแจไฟฟ้า ค้างไว้

ระบบกุญแจ ISUZU GENIUS ENTRY

→ อ้างอิงหน้า 3-14

2. เปิดฝาครอบโดยการสอดไขควงแบนที่ หุ้มปลายของไขควงด้วยผ้าหรือเทปเพื่อไม่ให้ฝาครอบเสียหาย
3. ถอดแบตเตอรี่เดิมออก
4. ใส่แบตเตอรี่ใหม่และปิดฝาครอบ

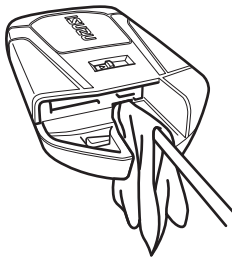

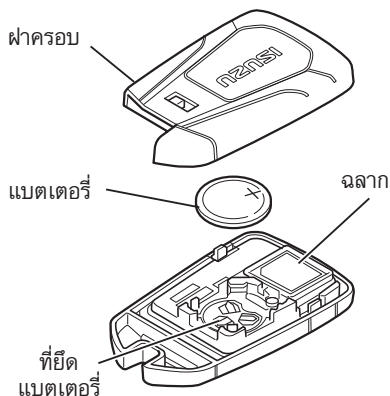

คำแนะนำ

- ในระหว่างเปลี่ยนแบตเตอรี่ใหม่ ใช้ความระมัดระวังอย่าให้ขั้วไฟฟ้าบิดงอ
- เมื่อปิดฝาครอบ ตรวจสอบให้แน่ใจว่าไม่มีฝุ่นละออง เส้นผม หรือวัตถุใดๆ ติดอยู่ด้านใต้ฝาครอบ หากปิดรีโมทไม่แน่นอน อาจเกิดการเสื่อมสภาพได้

5. เก็บดอกกุญแจกลับเข้าไปในกุญแจไฟฟ้า



ข้อสังเกต

- คิวอาร์โค้ดที่อยู่บนฉลาก แสดงถึงหมายเลขซีเรียลของกุญแจ

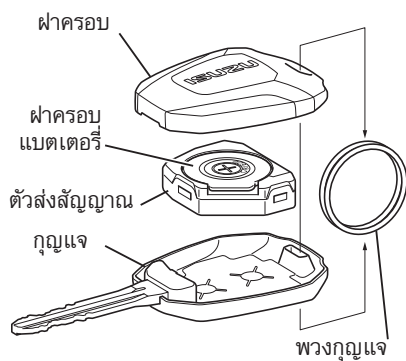

กุญแจรีโมท

แบตเตอรี่ที่ใช้	จำนวน
แบตเตอรี่ลิเธียม หมายเลขรุ่น : CR1620 แรงเคลื่อนไฟฟ้า : DC3V	1

1. ถอดพวงกุญแจออกจากกุญแจเปิดฝาครอบกุญแจออกโดยใช้ไขควงแบนที่หุ้มปลายของไขควงด้วยผ้าหรือเทปเพื่อไม่ให้ฝาครอบเสียหาย จากนั้นให้ถอดตัวส่งสัญญาณออก
2. เปิดฝาครอบแบตเตอรี่ แล้วถอดแบตเตอรี่ออก
3. เปลี่ยนแบตเตอรี่ก้อนใหม่ และปิดฝาครอบแบตเตอรี่

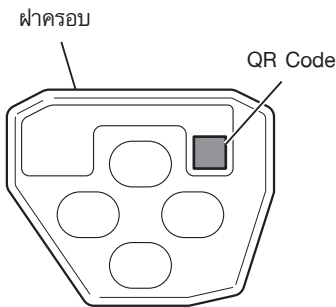
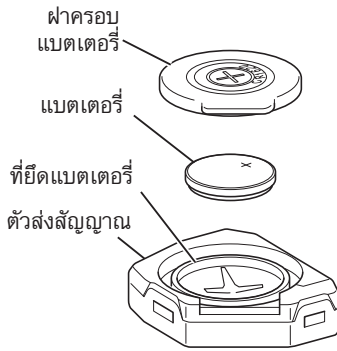

คำแนะนำ

- ในระหว่างเปลี่ยนแบตเตอรี่ใหม่ ใช้ความระมัดระวังอย่าให้ขั้วไฟฟ้าบิดงอ
- เมื่อปิดฝาครอบ ตรวจสอบให้แน่ใจว่าไม่มีฝุ่นละออง เส้นผม หรือวัตถุใดๆ ติดอยู่ด้านใต้ฝาครอบ หากปิดรีโมทไม่แน่นอน อาจเกิดการเสื่อมสภาพได้



ข้อสังเกต

- คิวอาร์โค้ดที่อยู่บนฉลาก แสดงถึงหมายเลขซีเรียลของกุญแจ

4. วางตัวส่งสัญญาณในกุญแจ จากนั้นให้ปิดฝาครอบ

การปรับตั้งฟังก์ชันระบบรีโมท

สามารถตั้งค่าระบบรีโมทได้โดยใช้งานฟังก์ชันการปรับแต่งบนหน้าจอ MID หรือตั้งค่าโดยศูนย์บริการมาตรฐานอีซูซุ สำหรับรายละเอียดเพิ่มเติมท่านสามารถติดต่อศูนย์บริการมาตรฐานอีซูซุ

การตั้งค่า (ฟังก์ชันผู้ใช้กำหนดเอง)

→ อ้างอิงหน้า 4-43

ข้อความแสดง		คำอธิบาย	
ระบบไฟ ส่องสว่าง	ไฟในห้องโดยสารทำงานสัมพันธ์กับ RKE	เปิดใช้งาน	เมื่อปลดล็อกประตูโดยใช้รีโมทไฟในแก๊งจะติดขึ้น
		ปิดใช้งาน	เมื่อปลดล็อกประตูโดยใช้รีโมทไฟในแก๊งจะไม่ติด

ระบบกุญแจ ISUZU GENIUS ENTRY

ระบบกุญแจ ISUZU GENIUS ENTRY เป็นระบบที่สามารถล็อกหรือปลดล็อกประตู และสตาร์ทเครื่องยนต์ได้โดยการพอกกุญแจไฟฟ้าในกระเป๋า กุญแจไฟฟ้ายังสามารถใช้เป็นชุดควบคุมรีโมทสำหรับระบบ ISUZU GENIUS ENTRY

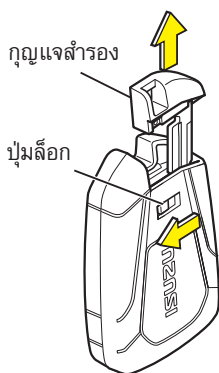

กุญแจสำรอง

ใช้กุญแจสำรองในกุญแจไฟฟ้าเพื่อล็อก / ปลดล็อกประตูเมื่อแบตเตอรี่ของกุญแจไฟฟ้าอ่อนหรือแบตเตอรี่ของรถอ่อน
หากต้องการดึงกุญแจสำรองในกุญแจไฟฟ้าให้เลื่อนปุ่มล็อกและดึงกุญแจสำรองออกเมื่อเก็บกุญแจสำรองในกุญแจไฟฟ้าให้ดันจนกระทั่งได้ยินเสียง "คลิก"



ข้อสังเกต

- เก็บกุญแจสำรองในกุญแจไฟฟ้าเพื่อใช้ในกรณีที่แบตเตอรี่ของกุญแจไฟฟ้าอ่อนหรือเสีย
- เมื่อแบตเตอรี่ของรถอ่อนหรือแรงเคลื่อนไฟฟ้าต่ำ ฟังก์ชันระบบกุญแจ ISUZU GENIUS ENTRY อาจใช้งานไม่ได้ในกรณีนี้ให้ใช้กุญแจสำรองในกุญแจไฟฟ้าและตรวจสอบแบตเตอรี่ของรถ

ประตู → อ้างอิงหน้า 3-23

เมื่อกุญแจไฟฟ้าแบตเตอรี่ไฟอ่อน

→ อ้างอิงหน้า 7-7

การใช้งานแบตเตอรี่

→ อ้างอิงหน้า 6-118

ฟังก์ชันป้องกันการคุกคามสัญญาณ (Anti relay - attack Function)

เพื่อป้องกันการโจรกรรมรถโดยการคุกคามสัญญาณ ท่านสามารถปิดฟังก์ชันการปลดล็อกประตูได้โดยใช้ระบบกุญแจ ISUZU GENIUS ENTRY ของกุญแจไฟฟ้า

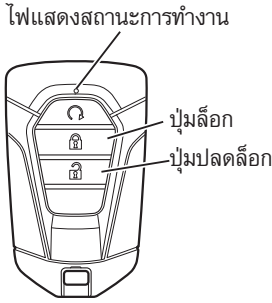

1. กดปุ่มล็อกค้างไว้ แล้วกดปุ่มปลดล็อกค้างไว้ทั้งคู่ประมาณ 5 วินาที
2. ไฟแสดงสถานะการทำงานจะกะพริบสองครั้ง และฟังก์ชันการปลดล็อกประตูด้วยกุญแจไฟฟ้าระบบกุญแจ ISUZU GENIUS ENTRY จะถูกปิดใช้งาน

กดปุ่มที่กุญแจไฟฟ้าหนึ่งครั้ง เพื่อเปิดใช้งานฟังก์ชันอีกครั้ง

คลื่นวิทยุที่ส่งออกมาจากระบบกุญแจ ISUZU GENIUS ENTRY

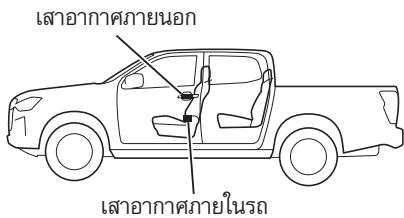
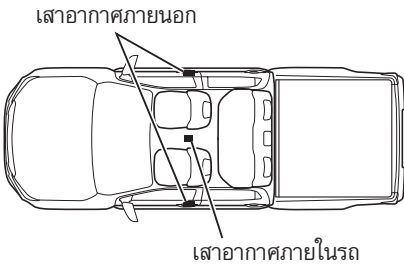

เมื่อใช้ระบบกุญแจ ISUZU GENIUS ENTRY เพื่อล็อก/ปลดล็อกประตู หรือสตาร์ทเครื่องยนต์ คลื่นวิทยุจะถูกส่งจากเสาอากาศของรถเพื่อทำการยืนยันทางไฟฟ้า

ระบบกุญแจ ISUZU GENIUS ENTRY อาจทำงานผิดพลาดหรือไม่คงที่ เนื่องจากกรณีดังต่อไปนี้

- เมื่ออยู่ใกล้กับสถานที่ที่ปล่อยคลื่นวิทยุแรง
- เมื่ออุปกรณ์สื่อสาร เช่น โทรศัพท์มือถือ วิทยุสื่อสาร หรือโน้ตบุ๊ก เป็นต้น อยู่ใกล้กับกุญแจไฟฟ้า
- เมื่อกุญแจไฟฟ้าสัมผัสหรือปกคลุมด้วยวัตถุโลหะอื่น



คำเตือน

- ผู้ที่มีเครื่องควบคุมจังหวะการเต้นของหัวใจ หรือเครื่องกระตุ้นหัวใจ ควรรักษาระยะห่างอย่างน้อย 22 ซม. จากเสาอากาศทุกตัวที่ติดตั้งบนรถ คลื่นวิทยุที่ส่งออกมาจากระบบกุญแจ ISUZU GENIUS ENTRY อาจส่งผลกระทบต่อการทำงานของเครื่องมือเหล่านี้ ผู้ที่ใช้เครื่องมือทางการแพทย์ควรปรึกษากับผู้ผลิตเครื่องมือหรือแพทย์ก่อนการใช้ระบบกุญแจ ISUZU GENIUS ENTRY

ระยะการทำงานของระบบกุญแจ ISUZU GENIUS ENTRY

ระยะการทำงานเพื่อล็อก
และปลดล็อกประตู

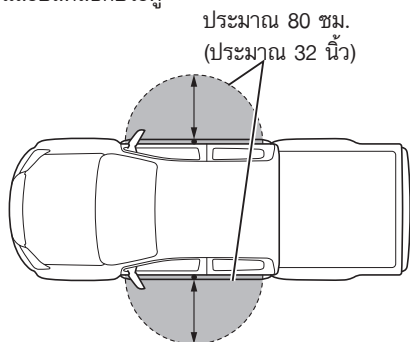

การล็อกและการปลดล็อกประตู

เมื่อพกกุญแจไฟฟ้า จะสามารถล็อกหรือปลดล็อกประตูโดยกดปุ่มล็อกหรือจับมือจับประตูด้านผู้ขับขี่หรือกดปุ่มล็อกหรือจับมือจับประตูด้านผู้โดยสาร กุญแจต้องอยู่ภายในระยะประมาณ 80 ซม. (32 นิ้ว) จากมือจับประตูด้านผู้ขับขี่หรือประตูด้านผู้โดยสาร เพื่อล็อกหรือปลดล็อกประตู



ข้อสังเกต

- ถึงแม้ว่ากุญแจไฟฟ้าอยู่ภายในระยะประมาณ 80 ซม. (32 นิ้ว) ของมือจับประตูด้านผู้ขับขี่หรือสวิตช์เปิดที่ประตูท้าย กุญแจไฟฟ้าอาจไม่ทำงานถ้ากุญแจอยู่ในใกล้กับพื้นหรืออยู่สูงเกินไป
- กุญแจไฟฟ้าอาจไม่ทำงานถ้าอยู่ใกล้กับประตูหรือกระจกมากเกินไป

ระยะการทำงานเพื่อสตาร์ทเครื่องยนต์

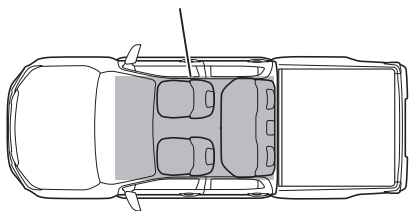

การสตาร์ทเครื่องยนต์

เมื่อพกกุญแจไฟฟ้า จะสามารถสตาร์ทเครื่องยนต์โดยการกดปุ่มสตาร์ท/ดับเครื่องยนต์ ระยะการทำงานสำหรับการสตาร์ทเครื่องยนต์อยู่ภายในรถ ยกเว้นบริเวณเหนือแผงคอนโซลและพื้นที่เก็บของ เช่น ช่องเก็บของหรือช่องใส่ของที่ประตูและอยู่ใต้เบาะนั่งหรืออยู่บนพื้นด้านหน้าของเบาะนั่งด้านผู้ขับขี่และผู้โดยสาร



ข้อสังเกต

- อาจสามารถสตาร์ทรถได้เมื่อกุญแจไฟฟ้าอยู่นอกรถใกล้กับประตูหรือกระจก

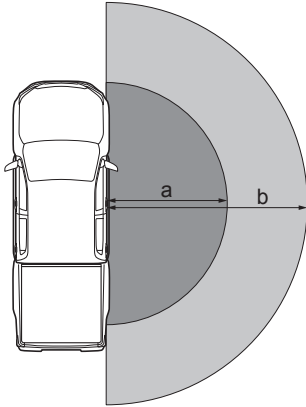

ระบบไฟส่องสว่างเมื่อเข้าใกล้รถและระบบล็อกอัตโนมัติเมื่อออกห่างจากรถ

เมื่อพวงกมูญแจไฟฟ้า จะสามารถทำให้ไฟส่องสว่างติดขึ้นอัตโนมัติเมื่อท่านเข้าใกล้ตัวรถ และฟังก์ชันล็อกประตูอัตโนมัติทำงานเมื่อท่านออกห่างจากตัวรถ

คำอธิบาย	
a	ระยะทำงานของระบบไฟส่องสว่างเมื่อเข้าใกล้รถ (ประมาณ 2 เมตร (7 ฟุต))
b	ระยะทำงานของระบบล็อกอัตโนมัติเมื่อออกห่างจากรถ (ประมาณ 3 เมตร (10 ฟุต))

สัญญาณเตือนระบบกุญแจ ISUZU GENIUS ENTRY

ถ้าระบบไม่วูจิกกุญแจไฟฟ้านั้น สัญญาณเตือนอาจจะดังได้

คำเตือน	ข้อความแสดง
ป้องกันการล็อก	-
ไม่พบกุญแจไฟฟ้า	ข้อความ "ไม่พบกุญแจไฟฟ้า" จะแสดงบนหน้าจอ MID
แบตเตอรี่กุญแจไฟฟ้าอ่อน	ข้อความ "แบตเตอรี่กุญแจไฟฟ้าอ่อน" จะแสดงบนหน้าจอ MID



ข้อสังเกต

- สัญญาณเตือนอาจทำงานไม่ปกติ เนื่องจากตำแหน่งของกุญแจไฟฟ้าหรือสภาวะของคลื่นวิทยุไม่ดี
- สัญญาณเตือนอาจไม่ทำงานถ้าแบตเตอรี่กุญแจไฟฟ้าไฟอ่อน
- สัญญาณเตือนอาจไม่ดังเนื่องจากสภาวะของคลื่นวิทยุ เมื่อกุญแจไฟฟ้าอยู่บนแผงหน้าปัดหรืออยู่ในพื้นที่เก็บของ เช่น กล่องเก็บของ เป็นต้น หรืออยู่ใต้เบาะนั่ง หรือที่ด้านหลังเบาะนั่งผู้ขับขี่และผู้โดยสาร
- แม้กุญแจไฟฟ้าอยู่ในระยะการทำงานของการล็อกและปลดล็อกประตูหรือการสตาร์ทเครื่องยนต์สัญญาณเตือนอาจดังเนื่องจากสภาวะของคลื่นวิทยุ ในกรณีนี้ให้เปลี่ยนตำแหน่งของกุญแจไฟฟ้า

การปรับตั้งฟังก์ชันระบบกุญแจ ISUZU GENIUS ENTRY

สามารถตั้งค่าระบบกุญแจ ISUZU GENIUS ENTRY โดยใช้ฟังก์ชันการปรับแต่งบนหน้าจอ MID หรือตั้งค่าโดยศูนย์บริการมาตรฐานอีซูซุ สำหรับรายละเอียดเพิ่มเติมกรุณาติดต่อศูนย์บริการมาตรฐานอีซูซุ

ข้อความแสดง		คำอธิบาย	
ระบบล็อก/ สตาร์ทรถ ด้วยกุญแจ อัจฉริยะ	โหมดการรับส่ง สัญญาณ	เปิด	เปิดการส่งสัญญาณของระบบ ISUZU GENIUS ENTRY
		ปิด	ปิดการส่งสัญญาณของระบบ ISUZU GENIUS ENTRY
	ระบบล็อกรถอัตโนมัติ เมื่อกุญแจห่างจากรถ	เปิดใช้ งาน	เปิดระบบล็อกรถอัตโนมัติเมื่อกุญแจ ห่างจากรถ
		ปิดใช้งาน	ปิดระบบล็อกรถอัตโนมัติเมื่อกุญแจ ห่างจากรถ
	เสียงตอบรับ	ปิดใช้งาน	ปิดเสียงเตือนระบบล็อกรถเมื่อกุญแจ ห่างจากรถ
		เสียงเบา	เสียงเตือนระบบล็อกรถเมื่อกุญแจ ห่างจากรถดังเบา
		เสียงดัง ปานกลาง	เสียงเตือนระบบล็อกรถเมื่อกุญแจ ห่างจากรถดังปานกลาง
		เสียงดัง สุด	เสียงเตือนระบบล็อกรถเมื่อกุญแจ ห่างจากรถดังสุด
	เสียงเตือนระบบล็อก รถเมื่อกุญแจห่าง จากรถ	เปิดใช้ งาน	เปิดเสียงเตือนระบบล็อกรถเมื่อกุญแจ ห่างจากรถ
		ปิดใช้งาน	ปิดเสียงเตือนระบบล็อกรถเมื่อกุญแจ ห่างจากรถ

ระบบไฟส่องสว่างอัตโนมัติเมื่อเข้าใกล้รถ

ไฟส่องสว่างอัตโนมัติเป็นฟังก์ชันเพื่อเปิดไฟในเก๋งเมื่อท่านเข้าใกล้ตัวรถขณะพกกุญแจไฟฟ้า

เงื่อนไขที่ระบบไฟส่องสว่างเมื่อเข้าใกล้รถอยู่ในสถานะพร้อมทำงาน

ระบบไฟส่องสว่างเมื่อเข้าใกล้รถจะทำงาน เมื่อตรวจพบสภาวะต่อไปนี้

- เมื่อล็อกกรดโดยใช้ระบบ ISUZU GENIUS ENTRY
- เมื่อผู้ขับขี้อยู่ไกลออกไปจากตัวรถในขณะที่พกกุญแจไฟฟ้าอยู่

เงื่อนไขที่ระบบไฟส่องสว่างเมื่อเข้าใกล้รถจะไม่ทำงาน

ระบบไฟส่องสว่างเมื่อเข้าใกล้รถจะไม่สว่างขึ้น เมื่อตรวจพบสภาวะต่อไปนี้

- เมื่อปลดล็อกกรดโดยใช้รีโมท
- เมื่อสตาร์ทเครื่องยนต์โดยใช้ระบบสตาร์ทเครื่องยนต์ด้วยรีโมท
- เมื่อผู้ขับขี้อัปดล็อกประตูโดยใช้ดอกกุญแจ และไม่ได้พกกุญแจไฟฟ้าอยู่ที่ตัว
- เมื่อระบบไฟส่องสว่างเมื่อเข้าใกล้รถอยู่ในสถานะพร้อมทำงานมา 5 วันแล้ว
- เมื่อท่านอยู่ในระยะประมาณ 5 เมตร (16 ฟุต) จากตัวรถนานกว่า 5 นาที



คำแนะนำ

- เพื่อป้องกันไฟแบตเตอรี่หมด ฟังก์ชันนี้จะถูกปิดอัตโนมัติถ้าเวลาผ่านไปเกินกว่า 5 วันนับจากการล็อกประตูครั้งล่าสุด
- การใช้ฟังก์ชันนี้จะสิ้นเปลืองไฟแบตเตอรี่ของรถมากกว่าปกติ

การตั้งค่าของระบบไฟส่องสว่างเมื่อเข้าใกล้รถอัตโนมัติ สามารถเปลี่ยนได้โดยใช้ฟังก์ชัน

การปรับแต่งบนหน้าจอ MID

การตั้งค่า (ฟังก์ชันผู้ใช้กำหนดเอง)

→ อ้างอิงหน้า 4-43

ตัวแสดงบนหน้าจอ		คำอธิบาย
ไฟห้องโดยสารสว่างเมื่อเข้าใกล้รถ	เปิดใช้งาน	เปิดฟังก์ชันไฟส่องสว่างอัตโนมัติ
	ปิดใช้งาน	ปิดฟังก์ชันไฟส่องสว่างอัตโนมัติ

ระบบสตาร์ทเครื่องยนต์ด้วยรีโมท

ระบบสตาร์ทเครื่องยนต์ด้วยรีโมทเป็นระบบสตาร์ทเครื่องยนต์จากภายนอกตัวรถ การส่งสัญญาณกุญแจไฟฟ้าสามารถสตาร์ทเครื่องยนต์ได้จากระยะไกล



คำเตือน

- กฎหมายท้องถิ่นบางแห่งอาจมีข้อจำกัดการใช้งานระบบสตาร์ทเครื่องยนต์ด้วยรีโมท ต้องแน่ใจว่าได้ตรวจสอบข้อกฎหมายก่อนการใช้งานระบบสตาร์ทเครื่องยนต์ด้วยรีโมท
- ห้ามใช้งานระบบสตาร์ทเครื่องยนต์ด้วยรีโมทในพื้นที่ที่การระบายอากาศไม่ดี การใช้งานระบบสตาร์ทเครื่องยนต์ด้วยรีโมทในโรงจอดรถหรือพื้นที่ปิดอื่นๆ อาจนำไปสู่การได้รับพิษจากก๊าซคาร์บอนมอนอกไซด์ ส่งผลให้เสียชีวิตได้



ข้อสังเกต

- ระยะเวลาการทำงานของระบบสตาร์ทเครื่องยนต์ด้วยรีโมทจะเท่ากับระยะเวลาการทำงานของรีโมทในระบบ ISUZU GENIUS ENTRY
- เมื่อใช้งานระบบสตาร์ทเครื่องยนต์ด้วยรีโมท แนะนำให้ท่านใช้งานระบบนี้ในพื้นที่ที่ท่านสามารถตรวจสอบตำแหน่งรถได้ด้วยสายตา

ข้อควรระวังเกี่ยวกับไอเสียของเครื่องยนต์

→ อ้างอิงหน้า 2-29

ห้ามเดินเครื่องยนต์ในโรงจอดรถ

→ อ้างอิงหน้า 2-30

การทำงานของระบบสตาร์ทเครื่องยนต์ด้วยรีโมท

การสตาร์ทเครื่องยนต์โดยใช้ระบบสตาร์ทเครื่องยนต์ด้วยรีโมท มีขั้นตอนดังนี้

1. กดปุ่มล๊อคที่กุญแจไฟฟ้า จากนั้นภายใน 5 วินาที กดปุ่มสตาร์ทเครื่องยนต์ที่รีโมทค้างไว้ประมาณ 1 วินาที
2. เครื่องยนต์จะสตาร์ทหลังจากเสียงเตือนดังหนึ่งครั้งและไฟฉุกเฉินกะพริบหนึ่งครั้ง

ปุ่มสตาร์ทเครื่องยนต์ด้วยรีโมท



ภาษาอังกฤษ

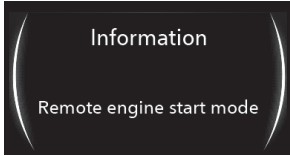

ภาษาไทย

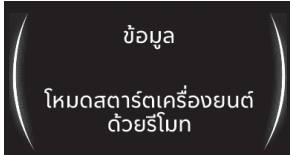

3. หลังจากเครื่องยนต์สตาร์ทติด เสียงเตือนจะดังสามครั้งและไฟฉุกเฉินกะพริบสามครั้ง ในเวลานี้จะมีข้อความ "โหมดสตาร์ทเครื่องยนต์ด้วยรีโมท" แสดงขึ้นบนหน้าจอ MID



ข้อสังเกต

- เครื่องยนต์สามารถสตาร์ทด้วยระบบรีโมทได้ เมื่ออยู่ในเงื่อนไขดังต่อไปนี้
 - กุญแจไฟฟ้าไม่อยู่ในรถ
 - จำนวนครั้งและระยะเวลาที่ใช้งานระบบสตาร์ทเครื่องยนต์ด้วยรีโมทไม่เกินกว่าค่าที่ตั้งค่าไว้
- สำหรับการเปิดระบบปรับอากาศอัตโนมัติ เมื่อเครื่องยนต์สตาร์ทติดโดยใช้ระบบสตาร์ทเครื่องยนต์ด้วยรีโมทต้องเปิดระบบปรับอากาศอัตโนมัติไว้ล่วงหน้า

การหยุดการเดินเบาของเครื่องยนต์

เมื่อใช้งานระบบสตาร์ทเครื่องยนต์ด้วยรีโมท และพบเงื่อนไขดังต่อไปนี้ เครื่องยนต์จะดับ

- เมื่อเหยียบแป้นคันเร่งและรอบเครื่องยนต์สูงกว่า 1,500 รอบต่อนาที
- เมื่อเหยียบแป้นเบรก
- เมื่อกดปุ่มสตาร์ท/ดับเครื่องยนต์
- เมื่อระยะเวลาเดินเบานานกว่าค่าที่ตั้งไว้ใน "ระยะเวลาเดินเบาเมื่อสตาร์ทด้วยรีโมท" บนหน้าจอ MID (ค่าที่ตั้งจากโรงงาน : 10 นาที)
- เมื่อคันเกียร์ถูกเลื่อนไปยังตำแหน่งอื่นที่ไม่ใช่ตำแหน่ง "P"
- เมื่อฝากระโปรงรถถูกเปิด
- เมื่อปลดล็อกประตู
- เมื่อประตูรถถูกเปิด
- เมื่อกดปุ่มสตาร์ทเครื่องยนต์ด้วยรีโมทค้างไว้

การเพิ่มระยะเวลาเดินเบาของเครื่องยนต์

หลังจากที่สตาร์ทเครื่องยนต์ด้วยระบบสตาร์ทเครื่องยนต์ด้วยรีโมทแล้ว สามารถเพิ่มระยะเวลาการเดินเบาของเครื่องยนต์ได้

1. ขณะที่เครื่องยนต์เดินเบาหลังจากสตาร์ทด้วยระบบสตาร์ทเครื่องยนต์ด้วยรีโมท กดปุ่มล็อกที่กุญแจไฟฟ้า จากนั้นภายใน 5 วินาที กดปุ่มสตาร์ทเครื่องยนต์ด้วยรีโมทค้างไว้ ประมาณ 1 วินาที
2. เสียงเตือนจะดังขึ้นสามครั้ง ไฟฉุกเฉินกะพริบสามครั้ง ระยะเวลาการเดินเบาของเครื่องยนต์จะเพิ่มขึ้น โดยเริ่มนับเวลาใหม่ตามค่าที่ตั้งไว้



ข้อสังเกต

- จำนวนครั้งสูงสุดในการใช้งานหรือเพิ่มระยะเวลาการเดินเบา โดยใช้ระบบสตาร์ทเครื่องยนต์ด้วยรีโมทคือ 3 ครั้ง

เกี่ยวกับฟังก์ชันการปรับแต่ง

การตั้งค่าของระบบสตาร์ทเครื่องยนต์ด้วยรีโมทสามารถเปลี่ยนแปลงได้โดยใช้ ฟังก์ชันการปรับแต่งบนหน้าจอ MID

การตั้งค่า (ฟังก์ชันผู้ใช้กำหนดเอง)

→ อ้างอิงหน้า 4-43

ข้อความแสดง		คำอธิบาย
ระยะเวลาเดินเบา เมื่อสตาร์ทด้วยรีโมท	ปิดใช้งาน	ปิดระบบสตาร์ทเครื่องยนต์ด้วยรีโมท
	ต่ำสุด	เครื่องยนต์เดินเบาประมาณ 3 นาที
	ปานกลาง	เครื่องยนต์เดินเบาประมาณ 5 นาที
	สูงสุด	เครื่องยนต์เดินเบาประมาณ 10 นาที

ประตู



ข้อควรระวัง

- ก่อนเปิดประตูรถ ตรวจสอบบริเวณรอบตัวรถ โดยเฉพาะบริเวณด้านหลังของรถให้แน่ใจว่าปลอดภัย ถ้าท่านเปิดประตูออกในทันที บานประตูอาจไปกระแทกกับรถหรือยานพาหนะอื่นๆ ที่มาจากด้านหลัง
- ใช้ความระมัดระวังในขณะที่เปิดหรือปิดประตู เนื่องจากในขณะลมแรงหรืออยู่บนทางลาดชัน ประตูอาจเปิดหรือปิดกะทันหันได้
- เมื่อท่านปิดประตูขณะอยู่ในรถ ให้ตรวจสอบว่าประตูปิดสนิทหรือไม่ ถ้าประตูปิดไม่สนิท ประตูอาจเปิดออกในขณะที่รถวิ่งอยู่
- ดับเครื่องยนต์และล็อกประตูก่อนออกห่างจากตัวรถ ไม่ควรทิ้งกุญแจไว้ภายในรถ
- ในขณะที่รถวิ่ง อย่าดึงมือจับประตูด้านในรถ โปรดระมัดระวังเนื่องจากประตูด้านผู้ขับขี่สามารถเปิดจากด้านในได้ แม้ว่าปุ่มล็อกจะอยู่ในตำแหน่งล็อกก็ตาม

การล็อกและปลดล็อกประตูจากด้านนอกตัวรถ

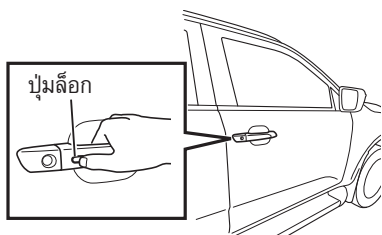

การใช้ระบบกุญแจ ISUZU GENIUS ENTRY

ขณะพวงกุญแจไฟฟ้า กดปุ่มล็อกที่มีมือจับประตู ด้านผู้ขับขี่หรือด้านผู้โดยสารเพื่อล็อกประตูทุกบาน กดอีกครั้งเพื่อปลดล็อกประตูทุกบาน



ข้อสังเกต

- เมื่อล็อก เสียงตอบรับจะดังขึ้นหนึ่งครั้งและไฟฉุกเฉินกะพริบหนึ่งครั้ง ถ้าสวิตช์ไฟในแกงหรือไฟอ่านแผนที่อยู่ในตำแหน่ง "DOOR" ไฟในแกงหรือไฟอ่านแผนที่จะหรี่และดับลง
- เมื่อปลดล็อก เสียงตอบรับจะดังขึ้นสองครั้งและไฟฉุกเฉินกะพริบสองครั้ง ถ้าสวิตช์ไฟในแกงหรือไฟอ่านแผนที่อยู่ในตำแหน่ง "DOOR" ไฟในแกงหรือไฟอ่านแผนที่จะติดสว่างประมาณ 30 วินาที
- ถ้าผู้ที่มีกุญแจไฟฟ้าอยู่ในระยะทำงานของการล็อกและปลดล็อกประตู ผู้อื่นอาจจะทำการล็อกหรือปลดล็อกประตูได้เมื่อใช้งานสวิตช์
- ระบบกุญแจ ISUZU GENIUS ENTRY จะไม่ล็อกประตูในกรณีดังนี้
 - ปุ่มสตาร์ท/ดับเครื่องยนต์ไม่อยู่ในโหมด "OFF"
 - กุญแจไฟฟ้าอยู่ในช่วงการทำงานของการสตาร์ทเครื่องยนต์
 - ประตูบานใดบานหนึ่งเปิดอยู่
- เมื่อออกจากตัวรถ ต้องตรวจสอบให้แน่ใจว่าประตูทุกบานถูกล็อก
- หากฟังก์ชันการล็อกหรือปลดล็อกโดยการใช้กุญแจไม่สามารถทำงานได้ตามปกติ ให้ทำการตรวจสอบระบบโดยศูนย์บริการมาตรฐานอีซูซุ

ระบบกุญแจ ISUZU GENIUS ENTRY

→ อ้างอิงหน้า 3-14

รีโมท (กุญแจไฟฟ้า)

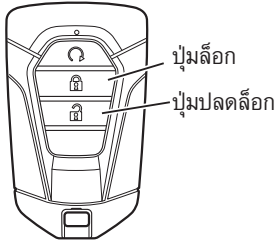

รีโมท (กุญแจรีโมท)

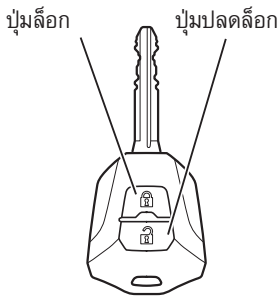

การล็อกและปลดล็อกโดยการรีโมท

กดปุ่มล็อกที่รีโมท เพื่อล็อกประตูทุกบาน
กดปุ่มปลดล็อกที่รีโมท เพื่อปลดล็อกประตู
ทุกบาน

ระบบล็อกซ้ำ

หลังจากปลดล็อกประตูโดยใช้รีโมท ประตู
จะล็อกซ้ำอีกครั้งโดยอัตโนมัติ ในสถานการณ์
ดังต่อไปนี้

- ไม่เปิดประตูภายในเวลา 30 วินาที
- ไม่กดปุ่มสตาร์ท/ดับเครื่องยนต์ภายใน
เวลา 30 วินาที (ในรุ่นที่มีระบบกุญแจ
ISUZU GENIUS ENTRY)
- ไม่เสียบกุญแจในสวิตช์กุญแจภายใน
เวลา 30 วินาที (ในรุ่นที่มีกุญแจรีโมท
และระบบป้องกันการโจรกรรม)

หลังจากปลดล็อกประตูโดยใช้รีโมท ประตู
จะไม่ล็อกซ้ำ ในสถานการณ์ดังต่อไปนี้

- ถ้ารถของท่านไม่ได้ติดตั้งระบบป้องกันการ
การโจรกรรม (ในรุ่นที่มีกุญแจรีโมท)



ข้อสังเกต

- เมื่อล็อก ในรุ่นที่มีระบบกุญแจ ISUZU GENIUS ENTRY เสียงตอบรับจะดังขึ้นหนึ่งครั้ง
ถ้าสวิตช์ไฟในแก๊งหรือไฟอ่านแผนที่อยู่ในตำแหน่ง "DOOR" ไฟในแก๊งหรือไฟอ่านแผนที่
จะดับลง ในเวลานี้ รุ่นที่มีระบบกุญแจ ISUZU GENIUS ENTRY ไฟฉุกเฉินจะกะพริบ
หนึ่งครั้ง
- เมื่อปลดล็อก ในรุ่นที่มีระบบกุญแจ ISUZU GENIUS ENTRY เสียงตอบรับจะดังขึ้น
สองครั้ง ถ้าสวิตช์ไฟในแก๊งหรือไฟอ่านแผนที่อยู่ในตำแหน่ง "DOOR" ไฟในแก๊งหรือ
ไฟอ่านแผนที่จะติดสว่างประมาณ 30 วินาที ในเวลานี้ รุ่นที่มีระบบกุญแจ ISUZU GENIUS
ENTRY ไฟฉุกเฉินจะกะพริบสองครั้ง



ข้อสังเกต

- ฟังก์ชันจะไม่ทำงานในกรณีดังต่อไปนี้
 - ประตูบานใดบานหนึ่งเปิดอยู่
 - ปุ่มสตาร์ท/ดับเครื่องยนต์ไม่อยู่ในโหมด "OFF" ในรุ่นที่มีระบบกุญแจ ISUZU GENIUS ENTRY
 - กุญแจเสียบอยู่ในสวิตช์กุญแจ ในรุ่นที่มีกุญแจรีโมท
- การล็อกและปลดล็อกประตูด้วยรีโมทต่อเนื่องติดต่อกันจะทำให้วงจรป้องกันภายในระบบทำงาน ส่งผลให้มีการป้องกันหน่วยควบคุมจากการทำงาน ในกรณีนี้ให้รอสักครู่หลังจากนั้นระบบจะทำงานตามปกติ
- เมื่อออกจากตัวรถต้องตรวจสอบให้แน่ใจว่าประตูทุกบานถูกล็อก
- ถ้าฟังก์ชันรีโมทล็อกประตูเกิดการขัดข้อง ให้ล็อกและปลดล็อกประตูโดยใช้กุญแจ จากนั้นนำรถของท่านเข้ารับการตรวจสอบระบบที่ศูนย์บริการมาตรฐานอิชูซุ

ระบบกุญแจรีโมท

→ อ้างอิงหน้า 3-9

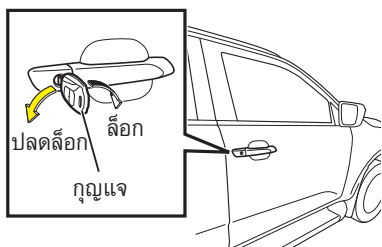

การล็อกและปลดล็อกโดยการใช้กุญแจ

บิดกุญแจไปยังด้านหน้าของตัวรถเพื่อล็อกประตู และบิดกุญแจไปยังด้านหลังของตัวรถเพื่อปลดล็อก



ข้อสังเกต

- ในรุ่นที่มีระบบเซ็นทรัลล็อก ประตูทุกบานจะล็อกและปลดล็อกเมื่อใช้กุญแจล็อก/ปลดล็อกประตู อย่างไรก็ตามในกรณีของรุ่นที่มีระบบกุญแจ ISUZU GENIUS ENTRY และระบบกุญแจรีโมท ระบบจะล็อก/ปลดล็อกเฉพาะประตูด้านผู้ขับขี่เท่านั้น

**ข้อสังเกต**

- ในรุ่นที่มีระบบกุญแจ ISUZU GENIUS ENTRY ให้ใช้ดอกกุญแจที่เก็บอยู่ในกุญแจไฟฟ้า
- หลังจากล็อกประตู ต้องตรวจสอบให้แน่ใจว่าประตูทุกบานถูกล็อกแล้วโดยการดึงที่มีมือจับประตู

ระบบกุญแจ ISUZU GENIUS ENTRY

→ อ้างอิงหน้า 3-14

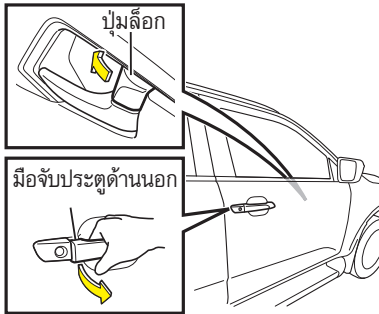

การล็อกประตูจากด้านนอกโดยไม่ใช้กุญแจ

ในขั้นแรก ให้ดันปุ่มล็อกมือจับประตูด้านในไปด้านหน้า จากนั้นจึงปิดประตูรถในขณะที่ดึงมือจับประตูด้านนอกขึ้นค้างไว้

**ข้อควรระวัง**

- ก่อนล็อกประตู ตรวจสอบให้แน่ใจว่ากุญแจรถได้อยู่กับตัวท่าน ถ้าท่านล็อกประตูโดยที่กุญแจยังอยู่ด้านในรถ เสียงเตือนจะดังขึ้นและประตูทุกบานจะปลดล็อก

**ข้อสังเกต**

- หลังจากล็อกประตู ตรวจสอบให้แน่ใจว่าประตูได้ล็อกแล้ว โดยการดึงมือจับประตู

การล็อกและปลดล็อกประตูจากด้านใน

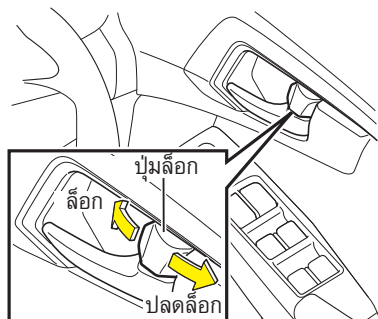
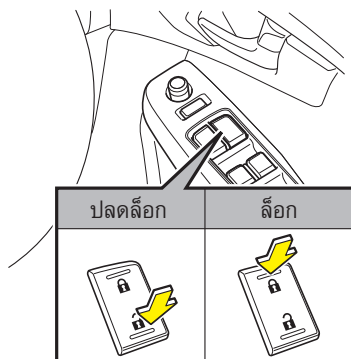

การใช้งานสวิตช์เซ็นทรัลล็อก

เมื่อกดสวิตช์ที่ประตูด้านผู้ขับขี่ ระบบล็อกประตูอัตโนมัติจะทำการล็อกหรือปลดล็อกประตูทุกบานพร้อมกันโดยอัตโนมัติ

การใช้งานปุ่มล็อก

ดันปุ่มล็อกบนมือจับประตูด้านในไปด้านหน้า และดึงปุ่มล็อกมาทางด้านหลังเพื่อปลดล็อก ประตูด้านผู้ขับขี่ที่สามารถปลดล็อกได้ โดยการดึงมือจับประตูด้านในรถแม้ว่าปุ่มล็อกจะอยู่ที่ตำแหน่งล็อกก็ตาม

ระบบล็อกป้องกันเด็กเปิดประตู (รุ่น 4 ประตู)

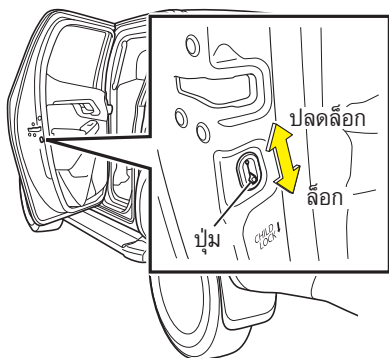

ที่ประตูด้านหลัง หากท่านดันปุ่มไปที่ตำแหน่ง "LOCK" แล้วปิดประตู จะไม่สามารถเปิดประตูด้านหลังจากด้านในตัวรถ



คำเตือน

- ใช้งานฟังก์ชันล็อกป้องกันเด็ก เมื่อขับรถขณะที่มีเด็กเล็กโดยสารในตัวรถ ล็อกประตูด้านหลังทั้งสองด้านด้วยฟังก์ชันล็อกป้องกันเด็ก

**ข้อสังเกต**

- การเปิดประตูด้านหลัง โดยปลดล็อกประตู แล้วดึงมือจับประตูด้านนอก หากท่านต้องการเปิดประตูจากด้านในตัวรถ ให้เปิดกระจกไฟฟ้าลง แล้วใช้มือออกไปดึงที่มือจับประตูด้านนอก

การล็อกและปลดล็อกประตูด้วยระบบของรถ

การล็อกประตูอัตโนมัติเมื่อออกห่างจากรถ (รถรุ่นที่มีระบบกุญแจ ISUZU GENIUS ENTRY) เมื่อท่านเดินออกห่างจากรถขณะที่ทุกกุญแจไฟฟ้าอยู่ ประตูจะล็อกอัตโนมัติ โดยเสียงเตือนจะดังขึ้นหนึ่งครั้งและไฟฉุกเฉินจะกะพริบขึ้นหนึ่งครั้งเช่นกัน

**ข้อสังเกต**

- ฟังก์ชันล็อกประตูอัตโนมัติจะทำงานเมื่ออยู่ในเงื่อนไขดังต่อไปนี้
 - เมื่อเครื่องยนต์ดับ
 - เมื่อฝากระโปรงรถและประตูทุกบานปิดสนิท
 - เมื่อกุญแจไฟฟ้าไม่อยู่ในตัวรถ
- ฟังก์ชันล็อกประตูอัตโนมัติจะหยุดทำงานเมื่อมีการดำเนินการดังต่อไปนี้
 - เมื่อประตูเปิดอยู่
 - เมื่อล็อกประตูด้วยปุ่มบนชุดรีโมท
 - เมื่อล็อกประตูด้วยระบบกุญแจ ISUZU GENIUS ENTRY
 - เมื่อระบบไม่สามารถตรวจพบกุญแจไฟฟ้า
 - เมื่อกุญแจไฟฟ้าถูกโยนเข้ามาในตัวรถหลังจากที่รถล็อกแล้ว เช่น การโยนกระเป๋าที่มีกุญแจไฟฟ้าอยู่ข้างในผ่านหน้าต่าง
 - เมื่อผู้ขับชื้ออยู่ใกล้กับตัวรถอย่างน้อย 30 วินาที
- หากฟังก์ชันล็อกประตูอัตโนมัติทำงานผิดปกติ เสียงเตือนภายนอกตัวรถจะดังขึ้นสิบครั้งเพื่อเตือน หากเกิดกรณีนี้ขึ้น ต้องตรวจสอบให้แน่ใจว่าได้ทำการล็อกประตูด้วยวิธีอื่นนอกเหนือจากระบบล็อกอัตโนมัติ

การตั้งค่าระบบล็อกประตูอัตโนมัติสามารถเปลี่ยนได้โดยใช้ฟังก์ชัน "การปรับแต่ง" บนหน้าจอ MID การตั้งค่าสามารถเปลี่ยนได้บนหน้าจอวิทยุ รายการที่สามารถตั้งค่าได้จะเหมือนกับบนหน้าจอ MID

การตั้งค่า (ฟังก์ชันผู้ใช้กำหนดเอง)

→ อ้างอิงหน้า 4-43

การตั้งค่าหน้าจอวิทยุ → อ้างอิงหน้า 4-58

ข้อความแสดง		คำอธิบาย
ระบบล็อกประตูอัตโนมัติ	เปิดการใช้งาน	เปิดระบบล็อกประตูเมื่อกุญแจห่างจากรถ
เมื่อกุญแจห่างจากรถ	ปิดการใช้งาน	ปิดระบบล็อกประตูเมื่อกุญแจห่างจากรถ
เสียงเตือนระบบล็อกประตู	เปิดการใช้งาน	เปิดเสียงเตือนระบบล็อกประตูเมื่อกุญแจห่างจากรถ
เมื่อกุญแจห่างจากรถ	ปิดการใช้งาน	ปิดเสียงเตือนระบบล็อกประตูเมื่อกุญแจห่างจากรถ

ระบบล็อกประตูอัตโนมัติ (รุ่นที่มีระบบกุญแจ ISUZU GENIUS ENTRY และรุ่นที่ใช้กุญแจรีโมท)

ฟังก์ชันนี้จะล็อกประตูทุกบานอัตโนมัติโดยขึ้นอยู่กับสถานะของรถ

รูปแบบการล็อก	คำอธิบาย
การล็อกประตูอัตโนมัติเมื่อถึงความเร็วที่กำหนด	เมื่อออกรถและถึงความเร็วที่กำหนด ประตูทุกบานจะล็อก
การล็อกประตูอัตโนมัติเมื่อออกจากตำแหน่ง "P"*	เมื่อคันเกียร์อยู่ในตำแหน่งอื่นที่ไม่ใช่ตำแหน่ง "P" ประตูทุกบานจะล็อก

*รุ่นเกียร์อัตโนมัติ



ข้อสังเกต

- ความเร็วในการล็อกประตูที่ตั้งค่าจากโรงงาน คือ 20 กม./ชม. ฟังก์ชันนี้จะใช้งานได้อีกครั้งหลังจากเปิดและปิดประตู

เกียร์อัตโนมัติ

→ อ้างอิงหน้า 4-160

สามารถตั้งค่าระบบล็อกประตูอัตโนมัติ โดยใช้ฟังก์ชันการปรับแต่งบนหน้าจอ MID

การตั้งค่า (ฟังก์ชันผู้ใช้กำหนดเอง)

→ อ้างอิงหน้า 4-43

ข้อความแสดง		คำอธิบาย
รูปแบบการล็อก อัตโนมัติ	ปิดใช้งาน	ปิดการใช้งานระบบล็อกประตูอัตโนมัติ
	ความเร็ว	เปิดการใช้งานการล็อกประตูอัตโนมัติเมื่อถึงความเร็วที่กำหนด
	นอกเหนือจาก ตำแหน่ง P*1	เปิดการใช้งานการล็อกประตูอัตโนมัติเมื่อออกจากตำแหน่ง "P"
ความเร็วในการล็อก อัตโนมัติ	20 กม./ชม.	ตั้งค่าให้ระบบล็อกประตูอัตโนมัติทำงานเมื่อความเร็วรถถึง 20 กม./ชม.
	12 กม./ชม.	ตั้งค่าให้ระบบล็อกประตูอัตโนมัติทำงานเมื่อความเร็วรถถึง 12 กม./ชม.
การเปิดใช้การล็อก อัตโนมัติที่ประตู *2	เปิดใช้งาน	เปิดการใช้งานระบบล็อกประตูอัตโนมัติให้ระบบล็อกอีกครั้งหลังจากเปิดและปิดประตู
	ปิดใช้งาน	ปิดการใช้งานระบบล็อกประตูอัตโนมัติไม่ให้ระบบล็อกอีกครั้งหลังจากเปิดและปิดประตู

*1 รุ่นเกียร์อัตโนมัติ

*2 หลังจากที่อยู่ประตูล็อกด้วยฟังก์ชันล็อกประตูอัตโนมัติแล้ว ท่านสามารถตั้งค่าฟังก์ชันล็อกประตูอัตโนมัติให้ทำงานหรือไม่ทำงาน เมื่อเปิดและปิดประตูอีกครั้งได้



ข้อสังเกต

- หากตั้งค่า "การเปิดใช้การล็อกอัตโนมัติที่ประตู" เป็น "ปิดใช้งาน" ฟังก์ชันล็อกประตูอัตโนมัติจะถูกยกเลิก เมื่อเปิดและปิดประตูหลังจากที่ประตูถูกล็อกด้วยฟังก์ชันล็อกประตูอัตโนมัติแล้ว อย่างไรก็ตามฟังก์ชันดังกล่าวสามารถใช้งานได้อีกครั้ง ภายใต้เงื่อนไขดังต่อไปนี้
 - เมื่อกดปุ่มสตาร์ท/ดับเครื่องยนต์ไปที่โหมด "ON" จากโหมด "OFF" อีกครั้ง (รุ่นที่มีระบบกุญแจ ISUZU GENIUS ENTRY)
 - เมื่อบิดสวิตช์กุญแจไปที่ตำแหน่ง "ON" จากตำแหน่ง "LOCK" อีกครั้ง (รุ่นที่ใช้กุญแจรีโมท)

ระบบปลดล็อกประตูอัตโนมัติ (รุ่นที่มีระบบกุญแจ ISUZU GENIUS ENTRY และรุ่นที่ใช้กุญแจรีโมท)

ฟังก์ชันนี้จะปลดล็อกประตูทุกบานอัตโนมัติโดยขึ้นอยู่กับสภาวะของรถ

รูปแบบการล็อก	คำอธิบาย
การปลดล็อกประตูอัตโนมัติเมื่อดึงกุญแจ *1	เมื่อดึงกุญแจออกจากสวิตช์กุญแจ ประตูทุกบานจะปลดล็อก
การปลดล็อกประตูอัตโนมัติเมื่อดับเครื่อง	เมื่อกดปุ่มสตาร์ทเครื่องยนต์ไปที่โหมด "OFF" (รุ่นที่มีระบบกุญแจ ISUZU GENIUS ENTRY) หรือบิดสวิตช์กุญแจไปที่ตำแหน่ง "LOCK" (รุ่นที่ใช้กุญแจรีโมท) ประตูทุกบานจะถูกปลดล็อก
การปลดล็อกประตูอัตโนมัติเมื่อเกียร์อยู่ในตำแหน่ง "P"*2	เมื่อคันเกียร์อยู่ในตำแหน่ง "P" ประตูทุกบานจะถูกปลดล็อก

*1 รุ่นที่ใช้กุญแจรีโมท

*2 รุ่นเกียร์อัตโนมัติ



ข้อสังเกต

- ค่าเริ่มต้นจากโรงงานมีดังนี้
 - การปลดล็อกประตูอัตโนมัติเมื่อดึงกุญแจ (รุ่นที่ใช้กุญแจรีโมท)
 - การปลดล็อกประตูอัตโนมัติเมื่อดับเครื่องยนต์ (รุ่นที่มีระบบกุญแจ ISUZU GENIUS ENTRY)
- เมื่อผ่านไป 60 นาที ตั้งแต่กดปุ่มสตาร์ท/ดับเครื่องยนต์ไปที่โหมด "ACC" (รุ่นที่มีระบบกุญแจ ISUZU GENIUS ENTRY) ประตูทุกบานจะถูกปลดล็อก

เกียร์อัตโนมัติ → อ้างอิงหน้า 4-160

ปุ่มสตาร์ท/ดับเครื่องยนต์ (รุ่นที่มีระบบกุญแจ ISUZU GENIUS ENTRY)

→ อ้างอิงหน้า 4-125

สวิตช์กุญแจ (รุ่นที่ไม่มีระบบกุญแจ ISUZU GENIUS ENTRY)

→ อ้างอิงหน้า 4-128

สามารถตั้งค่าระบบปลดล็อกประตูอัตโนมัติ โดยใช้ฟังก์ชันการปรับแต่งบนหน้าจอ MID

การตั้งค่า (ฟังก์ชันผู้ใช้กำหนดเอง)

→ อ้างอิงหน้า 4-43

ข้อความแสดง		คำอธิบาย
รูปแบบการปลดล็อกอัตโนมัติ	ปิดการใช้งาน	ปิดการใช้งานระบบปลดล็อกอัตโนมัติ
	กุญแจ *1	เปิดการใช้งานการปลดล็อกประตูอัตโนมัติเมื่อดึงกุญแจ
	เมื่อดับเครื่องยนต์	เปิดการใช้งานการปลดล็อกประตูอัตโนมัติเมื่อดับเครื่อง
	เลื่อนเกียร์ไปที่ตำแหน่ง P *2	เปิดการใช้งานการปลดล็อกประตูอัตโนมัติเมื่อเกียร์อยู่ในตำแหน่ง "P"

*1 รุ่นที่ใช้กุญแจรีโมท

*2 รุ่นเกียร์อัตโนมัติ

ระบบปลดล็อกประตูอัตโนมัติเมื่อเกิดการชน (รุ่นที่มีระบบกุญแจ ISUZU GENIUS ENTRY และรุ่นที่ใช้กุญแจรีโมท)

หากตัวรถได้รับการชนอย่างรุนแรงจากด้านหน้า ด้านซ้าย หรือด้านขวา ขณะที่ปุ่มสตาร์ท/ดับเครื่องยนต์อยู่ในตำแหน่ง "ON" (รุ่นที่มีระบบกุญแจ ISUZU GENIUS ENTRY) หรือสวิตช์กุญแจอยู่ในตำแหน่ง "ON" (รุ่นที่ใช้กุญแจรีโมท) ประตูทุกบานจะถูปลดล็อก



ข้อสังเกต

- เมื่อมีฟังก์ชันการปลดล็อกประตูอัตโนมัติจะทำงาน ขณะเดียวกัน ไฟฉุกเฉินจะกะพริบเพื่อเตือนผู้ขับถึงความผิดปกติ ในการสั่งปิดไฟฉุกเฉินที่กะพริบ ให้กดปุ่มสตาร์ท/ดับเครื่องยนต์ไปที่โหมด "OFF" หนึ่งครั้ง ก่อนที่จะกลับไปโหมด "ON" (รุ่นที่มีระบบกุญแจ ISUZU GENIUS ENTRY) หรือบิดสวิตช์กุญแจไปที่ตำแหน่ง "LOCK" หนึ่งครั้ง ก่อนจะบิดสวิตช์กุญแจกลับไปตำแหน่ง "ON" (รุ่นที่ใช้กุญแจรีโมท)
- แต่อย่างไรก็ตามฟังก์ชันนี้อาจไม่ทำงาน ขึ้นอยู่กับลักษณะการชนที่เกิดขึ้น

การเปิดและปิดประตูจากด้านนอกตัวรถ



ดึงที่มือจับประตูด้านนอกเพื่อเปิดประตูออก
ดันที่มือจับประตูด้านนอกเพื่อปิดประตู

การเปิดและปิดประตูจากด้านในตัวรถ

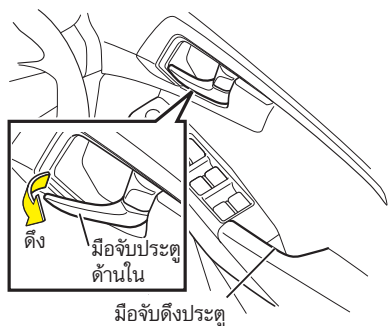

ดึงที่มือจับประตูด้านในเพื่อเปิดประตูออก
ดึงที่มือจับดึงประตูเพื่อปิดประตู



ข้อสังเกต

[เสียงเตือนในโหมด "ACC"]

- ในรุ่นที่มีระบบกุญแจ ISUZU GENIUS ENTRY ถ้าประตูด้านผู้ขับขี่ที่เปิดอยู่ในขณะที่อยู่ในโหมด "ACC" เสียงเตือนจะดังขึ้น เพื่อแจ้งเตือนให้ทราบว่าไม่ได้อยู่ในโหมด "OFF" เมื่อสลับไปที่โหมด "OFF" เสียงเตือนจะดับลง

[เสียงเตือนลิมิตกุญแจ]

- ในรุ่นที่ไม่มีระบบกุญแจ ISUZU GENIUS ENTRY ถ้าประตูด้านผู้ขับขี่ที่เปิดอยู่ในขณะที่สวิตช์กุญแจอยู่ในตำแหน่ง "ACC" หรือ "LOCK" เสียงเตือนจะดังขึ้นเพื่อแจ้งเตือนให้ทราบว่าท่านยังไม่ได้ดึงกุญแจออกจากสวิตช์กุญแจเมื่อดึงกุญแจออก เสียงเตือนจะดับลง

การเปิดและปิดแผงบานแค็บ (รุ่น 2 ประตู)



ข้อควรระวัง

- ก่อนเปิดแผงบานแค็บ ให้ตรวจสอบว่าผู้โดยสารเบาชน้ำปลดเข็มขัดนิรภัยออกแล้ว ถ้าเปิดแผงบานแค็บออกในขณะที่คาดเข็มขัดนิรภัยอยู่ เข็มขัดนิรภัยจะล็อกและไม่สามารถดึงออกได้ ผู้โดยสารด้านหน้าอาจถูกหนีบ และได้รับบาดเจ็บได้
- ควรใช้ความระมัดระวังเมื่อเปิดหรือปิดแผงบานแค็บ เนื่องจากลมที่แรงหรือทางลาดชัน อาจทำให้ประตูเปิดหรือปิดกะทันหันได้
- เมื่อใช้งานมือจับประตูด้านในที่แผงบานแค็บ โปรดใช้ความระมัดระวังไม่ให้มือของท่าน ถูกหนีบ มือหรือนิ้วของท่านอาจได้รับบาดเจ็บได้
- เนื่องจากท่านจะไม่สามารถปิดประตูด้านหน้าให้แน่นสนิทได้ในขณะที่แผงบานแค็บ ยังปิดไม่สนิท ดังนั้นประตูอาจเปิดออกในขณะรถวิ่งอยู่



คำแนะนำ

- อย่าเปิดหรือปิดแผงบานแค็บในขณะที่ประตูด้านหน้ายังไม่เปิดออกจนสุด ไม่เช่นนั้น แผงบานแค็บอาจชนกับประตูด้านหน้าจนทำให้เกิดความเสียหายได้
- อย่าเปิดหรือปิดประตูด้านหน้าและแผงบานแค็บพร้อมๆ กัน ไม่เช่นนั้น แผงบานแค็บ อาจชนกับประตูด้านหน้าจนทำให้เกิดความเสียหายได้
- ไม่ควรปิดแผงบานแค็บ หลังจากปิดประตูด้านหน้าแล้ว ไม่เช่นนั้น แผงบานแค็บ อาจชนกับประตูด้านหน้าจนทำให้เกิดความเสียหายได้ ปิดแผงบานแค็บก่อนที่จะปิดประตูด้านหน้าทุกครั้ง



ข้อสังเกต

- ท่านไม่สามารถเปิดแผงบานแค็บได้ในขณะที่ประตูด้านหน้าปิดอยู่

การเปิดและปิดแผงบานแค็บจากด้านนอกตัวรถ

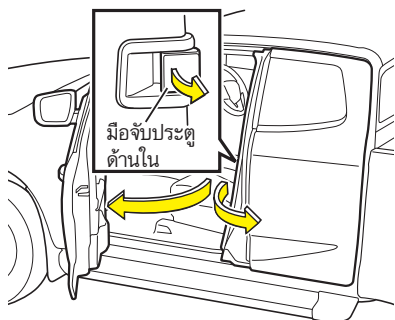

หลังจากเปิดประตูด้านหน้าแล้ว ให้ดึงที่มือจับประตูด้านในแล้วเปิดแผงบานแค็บออก หลังจากปิดแผงบานแค็บแล้ว ให้ดันที่มือจับประตูด้านนอกของประตูด้านหน้าเพื่อปิดประตู

การเปิดและปิดแผงบานแค็บจากด้านในตัวรถ

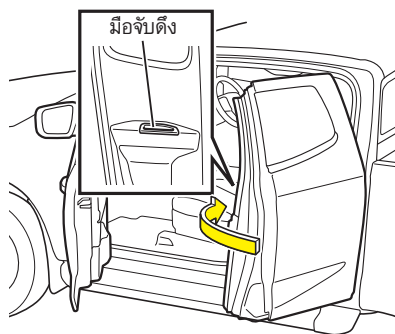

ดันที่มือจับดึงด้านในในขณะที่ประตูด้านหน้าเปิดอยู่เพื่อเปิดแผงบานแค็บ ดึงที่มือจับดึงในขณะที่ประตูด้านหน้าเปิดอยู่เพื่อปิดประตู

ฝาท้าย



ข้อควรระวัง

- ห้ามขับรถขณะที่ฝาท้ายเปิดอยู่



ข้อสังเกต

- ก้านยึดจะยึดฝาท้ายไว้ให้อยู่ในระดับเปิด

การเปิดและปิดฝาท้าย

การเปิด

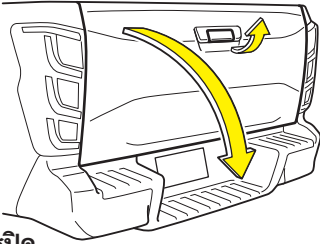

การปิด

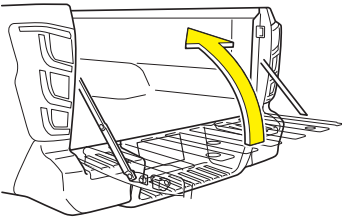

รุ่นมือจับแบบเปิดตรงกลาง

ดึงมือจับที่อยู่กึ่งกลางของฝาท้ายเพื่อปลด

ตัวล็อก จากนั้นค่อยๆ เปิดฝาท้ายออก

ปิดฝาท้ายเบาๆ ขยับฝาท้ายไปด้านหลังและ

ด้านหน้าเพื่อตรวจสอบว่าฝาท้ายล็อกแน่นหนาแล้ว

การเปิด

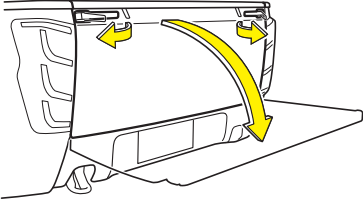

การปิด

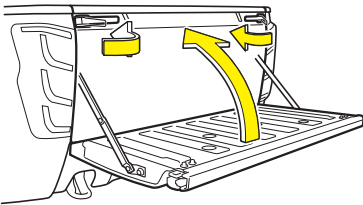

รุ่นมือจับแบบเปิดข้าง

ดึงมือจับที่อยู่บนฝาท้ายทั้ง 2 ด้าน เพื่อปลด

ตัวล็อก จากนั้น ค่อยๆ เปิดฝาท้ายออก

ปิดฝาท้ายโดยย่นขั้นตอนการเปิดตรวจสอบว่า

ฝาท้ายล็อกแน่นหนาแล้ว

กันชนหลังแบบขั้นบันได

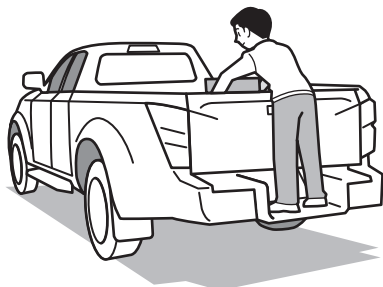

ให้ใช้กันชนหลังแบบขั้นบันไดเพื่อความสะดวกในการขนถ่ายสิ่งของ



คำเตือน

- ไม่ควรยืนบนกันชนหลังแบบขั้นบันไดเกินกว่า 1 คนในเวลาเดียวกัน เนื่องจากกันชนหลังแบบขั้นบันไดอาจได้รับความเสียหายได้
- ไม่ควรขับรถในขณะที่มีคนยืนอยู่บนกันชนหลัง
- ไม่ควรยืนบนกันชนหลังแบบขั้นบันไดในขณะรถวิ่งอยู่

การเข้าและออกจากตัวรถ

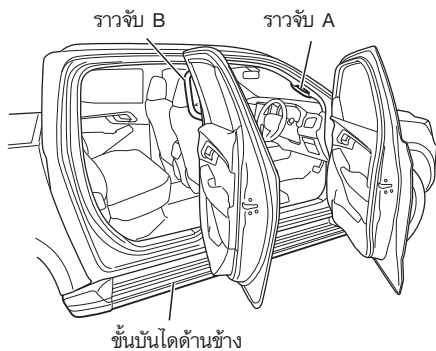

เมื่อเข้าหรือออกจากตัวรถ ควรตรวจสอบจนแน่ใจว่าบริเวณรอบตัวรถปลอดภัย จากนั้นจับที่ราวจับ (ถ้ามี) และวางเท้าลงบนบันไดข้าง (ถ้ามี)



ข้อควรระวัง

- ในขณะเข้าหรือออกจากตัวรถ ต้องให้แน่ใจว่าท่านใช้ราวจับและบันไดเพื่อช่วยรองรับตัวของท่านอย่างน้อย 3 ตำแหน่งนี้ นอกจากนี้ ไม่ควรกระโดดขึ้นหรือออกจากตัวรถเนื่องจากอาจทำให้เกิดอุบัติเหตุหรือเกิดการบาดเจ็บได้
- ในรุ่นที่มีบันไดข้าง เพื่อหลีกเลี่ยงการลื่นไถล อย่าเหยียบลงบนส่วนที่ไม่เป็นร่อง
- ในรุ่นที่มีบันไดข้าง น้ำฝนอาจทำให้บันไดข้างลื่นมาก ดังนั้นให้เช็ดน้ำออกจากร่องเท้ารวมถึงบันไดข้าง และระวังลื่นล้มในขณะเข้าหรือออกจากตัวรถ

**ข้อควรระวัง**

- การเข้าหรือออกจากตัวรถในขณะที่มือหรือรองเท้าของท่านลื่นหรือเปียกอยู่อาจทำให้ท่านลื่นล้มได้ ดังนั้นให้เช็ดทำความสะอาดมือหรือรองเท้าของท่านที่ลื่นหรือเปียกอยู่ทุกครั้งก่อนเข้าหรือออกจากตัวรถ

**คำแนะนำ**

- เมื่อเข้าหรือออกจากตัวรถ ให้จับที่ราวจับเท่านั้น ไม่ควรจับชิ้นส่วนอื่นๆ เนื่องจากอาจทำให้รถได้รับความเสียหาย หรือทำให้ตัวท่านเองหรือผู้อื่นได้รับบาดเจ็บได้

ระบบไฟส่องสว่างหลังดับเครื่องยนต์

ระบบนี้จะเปิดไฟหน้า (ตำแหน่งไฟต่ำ) และไฟหรี่ เพื่อช่วยเพิ่มความปลอดภัยหลังจากออกจากตัวรถ

ระบบไฟส่องสว่างหลังดับเครื่องยนต์

→ อ้างอิงหน้า 4-136

กระจกไฟฟ้า

การใช้งานสวิตช์กระจกไฟฟ้า สามารถทำได้เมื่อปุ่มสตาร์ท/ดับอยู่ที่โหมด "ON" (รุ่นที่มีระบบกุญแจ ISUZU GENIUS ENTRY) หรือสวิตช์กุญแจอยู่ที่ตำแหน่ง "ON" (รุ่นที่ไม่มีระบบกุญแจ ISUZU GENIUS ENTRY)

**คำเตือน**

- ก่อนเปิดกระจก ตรวจสอบให้แน่ใจว่าไม่มีความเสี่ยงที่มือ ศีรษะ และอวัยวะใดๆ จะถูกกระจกที่เลื่อนขึ้นหนีบ ไม่เช่นนั้นอาจเกิดการบาดเจ็บร้ายแรงได้ ต้องเอาใจใส่ต่อเด็กเล็กเป็นพิเศษ
- ห้ามให้เด็กเล็กใช้งานกระจกไฟฟ้า เนื่องจากเด็กอาจถูกหนีบหรือติดอยู่ในกระจกจนได้รับบาดเจ็บร้ายแรงได้
- ห้ามสอดมือ หรือวางศีรษะไว้ระหว่างบานกระจกกับขอบกระจกประตู เพื่อความแน่ใจว่าฟังก์ชันป้องกันการถูกหนีบ (Jam Protection) ทำงานได้ถูกต้อง การกระทำดังกล่าวจะเป็นสาเหตุให้ได้รับบาดเจ็บร้ายแรงได้
- ในรถรุ่นที่สามารถปิดกระจกไฟฟ้าด้วยปุ่มในโหมดอัตโนมัติ ฟังก์ชันป้องกันการถูกหนีบ (Jam Protection) อาจไม่ทำงานหากมีวัตถุติดเข้าไปขัด ก่อนที่กระจกใกล้ปิดสนิท นอกจากนี้ ฟังก์ชันดังกล่าวจะไม่ทำงานถ้าดึงสวิตช์ขึ้นค้างไว้ ระยะเวลาว่างอย่าให้นิ้วมือของท่านถูกกระจกหนีบ ไม่เช่นนั้นท่านอาจได้รับบาดเจ็บร้ายแรงได้

**คำแนะนำ**

- เมื่อเปิดหรือปิดกระจก อย่าใช้งานสวิตช์กระจกไฟฟ้าด้านผู้ขับขี่ กับสวิตช์กระจกไฟฟ้าที่ประตูบานอื่นในด้านตรงกันข้ามพร้อมๆ กัน
- หลังจากที่กระจกเปิดหรือปิดจนสุดแล้ว อย่าใช้งานสวิตช์ดังกล่าวต่อเนื่องในทิศทางเดิม

**ข้อสังเกต**

- ในรถรุ่นที่สามารถปิดกระจกไฟฟ้าด้านผู้ขับขี่ในโหมดอัตโนมัติ เมื่อมีการเชื่อมต่อแบตเตอรี่ใหม่ ให้ทำการตั้งค่าเริ่มต้นเพื่อที่จะสั่งงานกระจกไฟฟ้าด้านผู้ขับขี่ได้อย่างถูกต้อง โดยปฏิบัติตามดังนี้
 - เปิดกระจกด้านผู้ขับขี่ลงครึ่งหนึ่ง ดึงสวิตช์กระจกไฟฟ้าด้านผู้ขับขี่ขึ้นเพื่อปิดกระจกด้านผู้ขับขี่จนสุด และค้างไว้ในตำแหน่งดังกล่าวนาน 2 วินาที

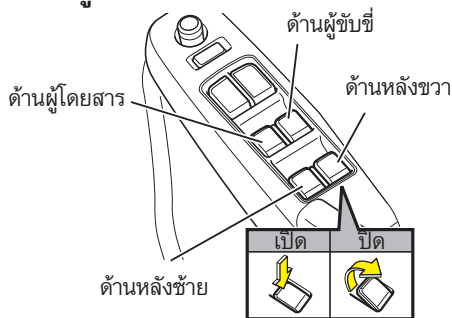
การเปิดและปิดกระจก**ด้านผู้ขับขี่**

ใช้งานสวิตช์เพื่อเปิดหรือปิดกระจก

**ข้อสังเกต**

- กระจกทุกบานสามารถเปิดหรือปิดได้ โดยใช้งานสวิตช์ด้านผู้ขับขี่
- ในรุ่น 4 ประตู ประตูด้านหลังมีสวิตช์เปิดหรือปิดกระจกเช่นเดียวกัน

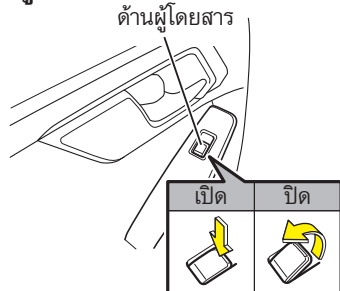
ด้านผู้โดยสาร

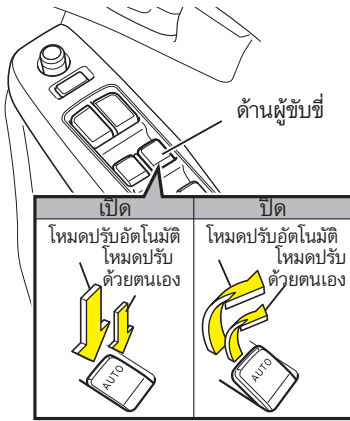

โหมดอัตโนมัติ (ด้านผู้ขับขี่)

เมื่อท่านกดสวิตช์กระจกไฟฟ้าลงจนสุด กระจกจะลดระดับลงจนสุด โดยที่ท่านไม่จำเป็นต้องกดสวิตช์ค้างไว้ (โหมดอัตโนมัติ)

เมื่อท่านกดสวิตช์กระจกไฟฟ้าเบาๆ กระจกจะเลื่อนขึ้นหรือลดระดับลงจนกว่าท่านจะปล่อยสวิตช์ (ปรับด้วยตนเอง)

ในรุ่นที่มีฟังก์ชันการปิดกระจกแบบอัตโนมัติ เมื่อท่านดึงสวิตช์ขึ้นจนสุด กระจกจะเลื่อนขึ้นโดยอัตโนมัติจนกระทั่งปิดสนิทโดยท่านไม่จำเป็นต้องดึงสวิตช์ขึ้นค้างไว้ (โหมดอัตโนมัติ)



ข้อสังเกต

- การหยุดกระจกไฟฟ้าในขณะที่กำลังเปิดหรือปิดในโหมดอัตโนมัติ ให้กดสวิตช์ไปด้านตรงข้ามเบาๆ

[ระบบป้องกันการถูกหนีบ]

- ในรุ่นที่มีระบบปิดกระจกอัตโนมัติ เพื่อป้องกันการถูกหนีบหากมีวัตถุใดๆ กั้นอยู่ระหว่างขอบกระจกประตูกับบานกระจกในโหมดอัตโนมัติ จะมีระบบป้องกันซึ่งทำหน้าที่หยุดการทำงานและเปิดกระจกลงเล็กน้อย

[การใช้งานหลังดับเครื่องยนต์]

- ในรุ่นที่มีระบบปิดกระจกอัตโนมัติ กระจกด้านผู้ขับขี่จะสามารถเปิดหรือปิดด้วยสวิตช์กระจกไฟฟ้าที่อยู่บนประตูด้านผู้ขับขี่ได้ภายในระยะเวลาประมาณ 40 วินาที หลังจากกดปุ่มสตาร์ท/ดับเครื่องยนต์เปลี่ยนไปโหมดอื่นนอกจาก "ON" (รุ่นที่มีระบบกุญแจ ISUZU GENIUS ENTRY) หรือปิดสวิตช์กุญแจจากตำแหน่ง "ON" ไปยังตำแหน่งอื่น (รุ่นที่ไม่มีระบบกุญแจ ISUZU GENIUS ENTRY) อย่างไรก็ตามถ้าประตูเปิดอยู่ กระจกจะไม่สามารถเปิดหรือปิดได้ แม้จะยังอยู่ในช่วงเวลา 40 วินาทีก็ตาม

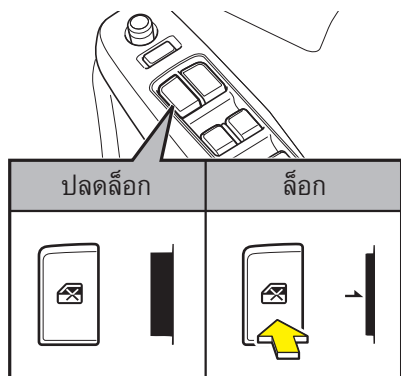

สวิตช์ล็อกกระจกไฟฟ้า

เมื่อกดสวิตช์ล็อกกระจกไฟฟ้า ท่านจะสามารถใช้งานกระจกด้านผู้ขับขี่ได้เท่านั้น กระจกด้านผู้โดยสารและกระจกด้านหลัง (รุ่น 4 ประตู) จะไม่สามารถใช้งานได้ กดสวิตช์นี้อีกครั้งเพื่อปลดล็อก



คำเตือน

- ใช้สวิตช์ล็อกกระจกไฟฟ้าเพื่อล็อกกระจกด้านผู้โดยสารและกระจกด้านหลัง (รุ่น 4 ประตู) ในขณะที่มีเด็กโดยสารมาด้วย เพื่อป้องกันไม่ให้เกิดการใช้งานกระจกด้านผู้โดยสารและกระจกด้านหลัง ซึ่งอาจส่งผลให้เกิดอุบัติเหตุได้

กระจกประตูแบบปรับด้วยตนเอง



ข้อควรระวัง

- ต้องให้แน่ใจว่าผู้โดยสาร รวมถึงตัวท่านเองจะไม่ถูกกระจกประตูหนีบอวัยวะใดๆ ของร่างกาย เอาใจใส่ต่อเด็กเล็กที่โดยสารมากับท่านเป็นพิเศษ

มือหมุนกระจก

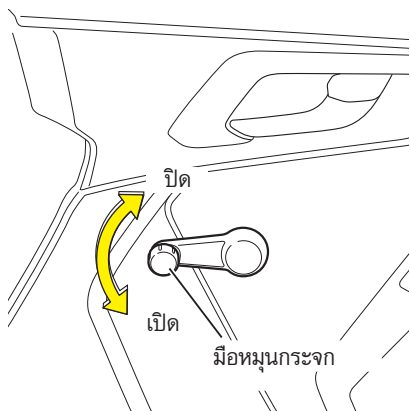

ให้หมุนมือหมุนกระจกเพื่อเปิดหรือปิดกระจกประตู

ที่เปิดกระจกตอนหลัง (รุ่นหัวแก๊งแบบตอนครึ่ง)

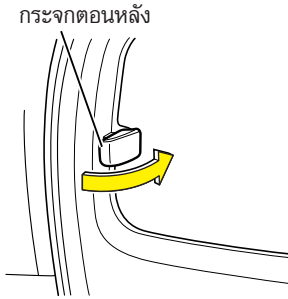

ท่านสามารถเปิดและปิดกระจกตอนหลังแต่ละด้านได้ด้วยที่เปิดกระจกตอนหลัง

ฝาปิดช่องเติมน้ำมันเชื้อเพลิง



คำเตือน

- ก่อนเติมน้ำมันเชื้อเพลิง ต้องตรวจสอบให้แน่ใจว่าคอปุ่มสตาร์ท/ดับเครื่องยนต์เพื่อไปที่โหมด "ACC" หรือ "OFF" (รุ่นที่มีระบบกุญแจ ISUZU GENIUS ENTRY) หรือสวิตช์กุญแจอยู่ในตำแหน่ง "ACC" หรือ "LOCK" (รุ่นที่ไม่มีระบบกุญแจ ISUZU GENIUS ENTRY) เพื่อเป็นการดับเครื่องยนต์ลง ถ้าท่านเติมน้ำมันเชื้อเพลิงในขณะที่เครื่องยนต์ทำงาน รถอาจเกิดเพลิงไหม้ขึ้นได้
- ค่อยๆ เปิดฝาปิดช่องเติมน้ำมันออก ถ้าท่านเปิดเร็วเกินไป น้ำมันเชื้อเพลิงอาจกระเด็นออกมา
- ห้ามสูบบุหรี่หรือวางวัตถุที่ติดไฟได้ไว้ในบริเวณใกล้เคียงในขณะที่เติมน้ำมันเชื้อเพลิง เนื่องจากอาจเกิดเพลิงไหม้ได้
- หลังจากเติมน้ำมันเชื้อเพลิงแล้ว ตรวจสอบให้แน่ใจว่าปิดฝาปิดช่องเติมน้ำมันสนิทดีแล้ว
- ห้ามใช้ฝาปิดช่องเติมน้ำมันประเภทอื่นๆ ที่ไม่ใช่อะไหล่แท้ของอีซูซุ การนำฝาปิดช่องเติมน้ำมันที่ไม่เหมาะสมมาใช้งานจะส่งผลให้น้ำมันเชื้อเพลิงหกออกมาด้านนอกเมื่อเกิดอุบัติเหตุ นอกจากนี้ การนำฝาปิดช่องเติมน้ำมันที่ไม่เหมาะสมมาใช้งาน อาจส่งผลต่อระบบจ่ายเชื้อเพลิง รวมถึงระบบควบคุมไอเสียได้
- ต้องเช็ดคราบน้ำมันเชื้อเพลิงที่หกออกมาในระหว่างการเติมน้ำมัน
- ใช้น้ำมันเชื้อเพลิงตามที่อีซูซุแนะนำและเป็นน้ำมันเชื้อเพลิงที่ได้มาตรฐานตรงตามประกาศของกรมธุรกิจพลังงาน สำหรับน้ำมันเชื้อเพลิงดังกล่าว สามารถดูจาก "ของเหลว สารหล่อลื่น และน้ำมันดีเซลที่แนะนำ"

**คำเตือน**

- อย่าใช้น้ำมันดีเซลคุณภาพต่ำหรือผสมสารเติมแต่ง เช่น น้ำมันเบนซิน น้ำมันก๊าด น้ำมันเชื้อเพลิงที่มีแอลกอฮอล์เป็นส่วนผสมหลัก หรือเชื้อเพลิงอื่นๆ ที่ไม่ใช่ น้ำมันดีเซล การใช้น้ำมันเชื้อเพลิงที่ไม่ถูกต้องเป็นอันตรายอย่างมาก เนื่องจากส่งผลต่อกรองน้ำมันเชื้อเพลิง และเป็นสาเหตุทำให้เกิดปัญหาการหล่อลื่นของระบบหัวฉีด ชิ้นส่วนต่างๆ ภายในเครื่องยนต์ชำรุดเสียหาย และอาจทำให้เครื่องยนต์พังหรือไฟไหม้ได้
- หากมีการเติมน้ำมันเชื้อเพลิงที่ไม่เหมาะสม ให้รีบถ่ายออกโดยทันที

**ข้อควรระวัง**

- ใช้น้ำมันเชื้อเพลิงตามที่อู่ซุซุแนะนำและเป็นน้ำมันเชื้อเพลิงที่ได้มาตรฐานตรงตามประกาศของกรมธุรกิจพลังงาน และจำหน่ายผ่านสถานีน้ำมันที่ได้มาตรฐานเท่านั้น

**คำแนะนำ**

- อย่าใช้น้ำมันดีเซลที่มีส่วนผสมของกำมะถันสูงเกินกว่ามาตรฐานตามประกาศของกรมธุรกิจพลังงาน การใช้น้ำมันดีเซลที่มีส่วนผสมของกำมะถันสูง อาจเป็นสาเหตุให้เครื่องยนต์ ระบบควบคุมไอเสีย หรือระบบ EGR เสียหายได้

ของเหลว สารหล่อลื่น และน้ำมันดีเซลที่แนะนำ

→ อ้างอิงหน้า 6-143

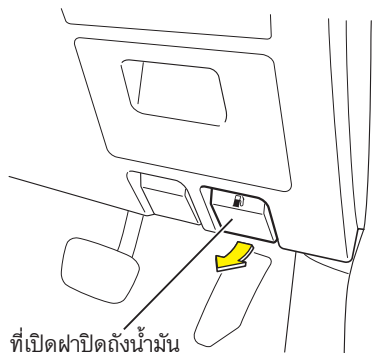
การเปิดและปิดฝาช่องเติมน้ำมัน

1. เปิดฝาดังช่องเติมน้ำมันที่ด้านหลังซ้ายของรถ โดยการดึงที่เปิดฝาดังช่องเติมน้ำมัน
2. กำจัดไฟฟ้าสถิตออกจากร่างกายของท่านก่อนเปิดฝาดังช่องเติมน้ำมัน

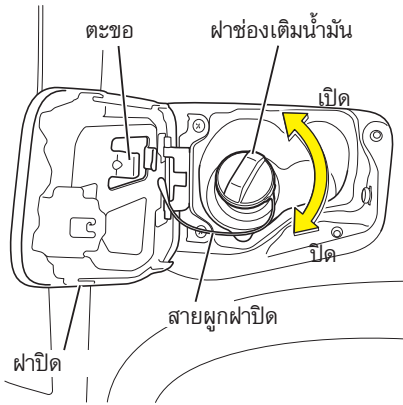

3. ค่อยๆ ปิดฝาช่องเติมน้ำมันเข็มนาฬิกาเพื่อเปิดออก
4. หลังจากถอดฝาปิดออกแล้ว ให้แขวนฝาปิดไว้กับตะขอ
5. เติมน้ำมันเชื้อเพลิง
6. หมุนฝาช่องเติมน้ำมันตามเข็มนาฬิกาจนกระทั่งมีเสียง "คลิก" ดั้งขึ้นสามครั้งขึ้นไป เพื่อให้ฝาปิดล็อกเข้าที่
7. ปิดประตูฝาปิดช่องเติมน้ำมัน



คำแนะนำ

- ถ้าไม่ห้อยฝาช่องเติมน้ำมันบนตะขอ ฝาช่องเติมน้ำมันอาจกระแทกกับแผงตัวถังรถ และน้ำมันเชื้อเพลิงที่ตกค้างอยู่ในฝาช่องเติมน้ำมันอาจทำให้สีของตัวถังรถเสียหายได้
- ถ้าท่านปิดฝาช่องเติมน้ำมันในขณะที่สายผูกฝาช่องเติมน้ำมันพันเป็นเกลียว สายผูกฝาช่องเติมอาจเสียหายได้



ข้อสังเกต

- ชนิดของน้ำมันที่ใช้ได้ ("DIESEL") จะแสดงอยู่บนฝาช่องเติมน้ำมัน

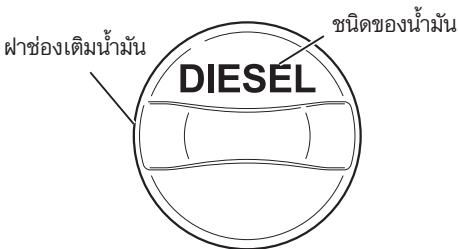

เบาะนั่ง

เบาะนั่งผู้ขับขี่ต้องได้รับการปรับให้ท่านสามารถนั่งได้ในตำแหน่งที่เหมาะสม โดยท่านสามารถเหยียบแป้นต่างๆ ได้จนสุดโดยหลังของท่านต้องไม่ห่างออกจากพนักพิงหลัง รวมถึงสามารถควบคุมพวงมาลัยได้อย่างสะดวกและเป็นอิสระ หลังจากปรับตำแหน่งเรียบร้อยแล้วให้ตรวจสอบว่าเบาะนั่งล็อกเข้าที่แล้ว

การปรับเบาะนั่งเพื่อให้ได้ท่านั่งขับรถที่ถูกต้องเป็นพื้นฐานสำหรับการขับรถอย่างปลอดภัย

ต้องแน่ใจว่าสามารถหมุนพวงมาลัยได้ง่าย



ต้องแน่ใจว่าตรงกลางของศีรษะตรงกับตรงกลางของพนักพิงศีรษะ

ต้องแน่ใจว่าไหลไม่อยู่ห่างออกจากพนักพิง

ต้องแน่ใจว่าสามารถคาดเข็มขัดนิรภัยอย่างถูกต้อง

ต้องแน่ใจว่าสามารถเหยียบแป้นต่างๆ ได้อย่างเพียงพอ



คำเตือน

- ใช้ความระมัดระวังในการปรับที่นั่ง หากปรับที่นั่งผิดอาจทำให้ได้รับบาดเจ็บ
- ห้ามเด็กปรับที่นั่งของตนเองด้วยตนเอง ผู้ใหญ่ควรปรับที่นั่งให้เด็ก
- ปรับเบาะนั่งก่อนเริ่มขับรถเท่านั้น ห้ามปรับเบาะนั่งในขณะที่รถวิ่งอยู่ เนื่องจากเบาะนั่งที่ยังไม่ได้ล็อกเข้าที่อาจจะเลื่อนไปด้านหน้าและด้านหลัง ทำให้ตำแหน่งขับรถของท่านไม่ถูกต้อง นอกจากนี้ยังอาจส่งผลให้ท่านสูญเสียการควบคุมรถจนก่อให้เกิดอุบัติเหตุได้
- หลังจากปรับเบาะนั่งแล้ว ให้ลองขยับเบาะนั่งโดยที่ไม่ต้องปรับสลักล็อกเพื่อตรวจสอบว่าเบาะนั่งล็อกเข้าที่หรือไม่ เบาะนั่งที่ยังไม่ได้ล็อกเข้าที่อาจเลื่อนโดยไม่ตั้งใจ ทำให้ตำแหน่งการขับรถของท่านเปลี่ยนแปลงจนอาจก่อให้เกิดอุบัติเหตุได้ นำรถของท่านเข้ารับการบริการที่ศูนย์บริการมาตรฐานอีซูซุถ้าท่านพบว่าตัวปรับเบาะนั่งของรถท่านไม่ล็อกเข้าที่ เข็มขัดนิรภัยจะไม่ทำงานอย่างถูกต้องถ้าเบาะนั่งล็อกไม่สนิท
- การขับรถในขณะที่เบาะนั่งเอนอยู่อาจส่งผลให้เกิดการชนปะทะ หรือรถหยุดกะทันหันได้ ให้ปรับพนักพิงหลังขึ้น คาดเข็มขัดนิรภัยให้ถูกต้องในขณะที่นั่งอยู่บนเบาะนั่งด้วยท่านั่งที่หลังตั้งตรง

**คำเตือน**

- ห้ามวางหมอนรองหรือวัตถุที่มีลักษณะคล้ายคลึงกันไว้ระหว่างหลังของท่านกับพนักพิงหลัง การกระทำดังกล่าวไม่เพียงส่งผลต่อเสถียรภาพของตำแหน่งในการขับรถเท่านั้น แต่ยังทำให้เข็มขัดนิรภัยไม่สามารถทำงานได้เต็มประสิทธิภาพเมื่อเกิดการชนปะทะขึ้น
- ห้ามวางสิ่งของใดๆ ไว้ใต้เบาะนั่ง ถ้ามีสิ่งของใดๆ อยู่ใต้เบาะนั่ง เบาะนั่งอาจล็อกอยู่ในตำแหน่งที่ไม่เหมาะสมได้
- ก่อนปรับเบาะนั่ง ให้ตรวจสอบว่ารางเลื่อนเบาะนั่งสามารถเลื่อนได้อย่างอิสระและล็อกเข้าที่ได้โดยไม่ติดขัด ระวังอย่าให้มือหรือเท้าของท่านถูกเบาะนั่งหรือรางเลื่อนเบาะนั่งหนีบในขณะที่ปรับเบาะนั่ง
- ในขณะที่ปรับเบาะนั่ง ระวังอย่าให้เบาะนั่งกระแทกผู้โดยสารท่านอื่นๆ หรือสิ่งของ เนื่องจากอาจทำให้ผู้โดยสารท่านอื่นๆ ได้รับความเจ็บ หรือสิ่งของเสียหายได้

**คำแนะนำ**

- ในรุ่นที่มีเบาะหนัง เพื่อหลีกเลี่ยงความเสียหายที่อาจเกิดขึ้น ควรปฏิบัติตามรายการต่อไปนี้
 - บัดฝุ่นและทรายออกทันที
 - เช็ดเบาะทันที เมื่อเปียกน้ำหรือสิ่งสกปรกอื่น
 - หลีกเลี่ยงการรับแสงแดดโดยตรง โดยเฉพาะอย่างยิ่งในฤดูร้อน ควรจอดรถในที่ร่ม
 - อย่าวางไว้นิล ผลิตภัณฑ์ที่ทำจากพลาสติกหรือมีส่วนประกอบของซีฟิ่งบนเบาะหนัง เนื่องจากผลิตภัณฑ์ดังกล่าว อาจติดไปกับเบาะหนัง

การปรับเบาะนั่งผู้ขับขี่

สามารถปรับเบาะนั่งได้อย่างอิงตามตารางดังนี้

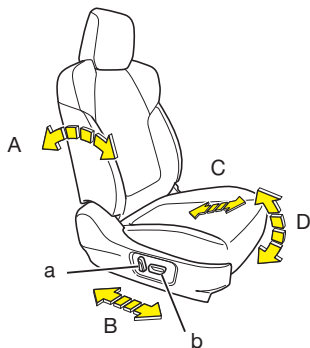

เบาะนั่งแบบไฟฟ้า

	การปรับ	สวิตช์	วิธีการใช้งาน
A	พนักพิงหลัง	a	
B	ไปด้านหน้า/ ด้านหลัง	b	
C	ความสูง ของเบาะนั่ง	b	
D	ความเอียง ของเบาะ รองนั่ง	b	



ข้อควรระวัง

- เมื่อทำการปรับที่นั่ง โปรดใช้ความระมัดระวังอย่าให้นิ้วหรือส่วนอื่นในร่างกายของท่าน ชัดกับเบาะนั่ง หากเกิดเหตุการณ์เช่นนี้ขึ้น อาจทำให้เกิดการบาดเจ็บร้ายแรงได้



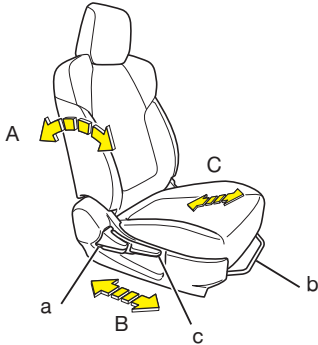

คำแนะนำ

- ท่านสามารถปรับเบาะนั่งได้ไม่ว่าโหมด (รุ่นที่มีระบบกุญแจ ISUZU GENIUS ENTRY) หรือสวิตช์กุญแจ (รุ่นที่ไม่มีระบบกุญแจ ISUZU GENIUS ENTRY) จะอยู่ในตำแหน่งใดก็ตาม อย่างไรก็ตาม การปรับเบาะนั่งต้องใช้ปริมาณไฟฟ้ามากจนอาจทำให้แบตเตอรี่หมดได้



เบาะนั่งแบบธรรมดา

	การปรับ	คั่นปรับ	วิธีการใช้งาน
A	พนักพิงหลัง	a	
B	ไปด้านหน้า/ ด้านหลัง	b	
C	ความสูง ของเบาะนั่ง (ถ้ามี)	c	



ข้อควรระวัง

- เมื่อทำการปรับที่นั่ง โปรดใช้ความระมัดระวังอย่าให้นิ้วหรือส่วนอื่นในร่างกายของท่าน ชัดกับเบาะนั่ง หากเกิดเหตุการณ์เช่นนี้ขึ้น อาจทำให้เกิดการบาดเจ็บร้ายแรงได้
- เมื่อต้องการปรับพนักพิงหลัง ให้ใช้มือจับพนักพิงหลังขณะที่ยกคั่นปรับพนักพิงหลังขึ้น พนักพิงหลังจะเลื่อนไปด้านหน้าทันทีหากท่านไม่ใช้มือจับไว้ ซึ่งอาจทำให้ได้รับบาดเจ็บ เมื่อพนักพิงหลังถูกปรับกลับสู่ตำแหน่งเดิม ให้ตรวจสอบว่าพนักพิงหลังล็อกเข้าที่แล้ว โดยการโยกไปด้านหน้าและด้านหลัง

การปรับเบาะนั่งด้านผู้โดยสาร

สามารถปรับเบาะนั่งได้อย่างอิงตามตารางดังนี้



ข้อควรระวัง

- เมื่อทำการปรับที่นั่ง โปรดใช้ความระมัดระวังอย่าให้นิ้วหรือส่วนอื่นในร่างกายของท่าน ชัดกับเบาะนั่ง หากเกิดเหตุการณ์เช่นนี้ขึ้น อาจทำให้เกิดการบาดเจ็บร้ายแรงได้
- เมื่อต้องการปรับพนักพิงหลัง ให้ใช้มือจับพนักพิงหลังขณะที่ยกคั่นปรับพนักพิงหลังขึ้น พนักพิงหลังจะเลื่อนไปด้านหน้าทันทีหากท่านไม่ใช้มือจับไว้ ซึ่งอาจทำให้ได้รับบาดเจ็บ เมื่อพนักพิงหลังถูกปรับกลับสู่ตำแหน่งเดิม ให้ตรวจสอบว่าพนักพิงหลังล็อกเข้าที่แล้ว โดยการโยกไปด้านหน้าและด้านหลัง

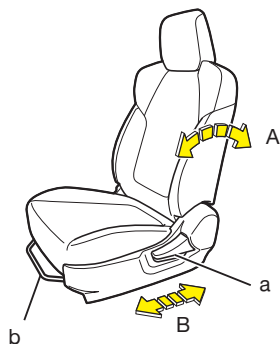

เบาะนั่ง

	การปรับ	คันปรับ	วิธีการใช้งาน
A	พนักพิงหลัง	a	
B	ไปด้านหน้า/ ด้านหลัง	b	

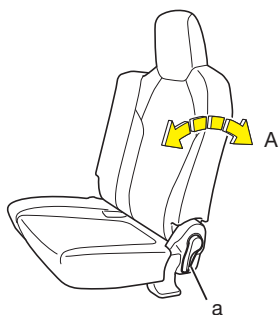

เบาะนั่งยาว

	การปรับ	คันปรับ	วิธีการใช้งาน
A	พนักพิงหลัง	a	

เบาะนั่งตอนที่ 2 (รุ่น 4 ประตู)



คำเตือน

- ห้ามปรับเบาะนั่งในขณะที่ขับรถหรือขณะรถวิ่งอยู่
- ห้ามวางสิ่งของสูงกว่าพนักพิงหลัง การกระทำดังกล่าวจะบดบังการมองเห็นด้านหลัง นอกจากนี้ สิ้นค้าอาจล้มลงมาด้านหน้าเมื่อมีการเบรกกะทันหัน
- ห้ามใช้งานเข็มขัดนิรภัย ถ้าไม่ติดตั้งตัวประกอบเข็มขัดนิรภัย เข็มขัดนิรภัยจะไม่สามารถดึงกลับได้อย่างถูกต้อง

เข็มขัดนิรภัย

→ อ้างอิงหน้า 3-59

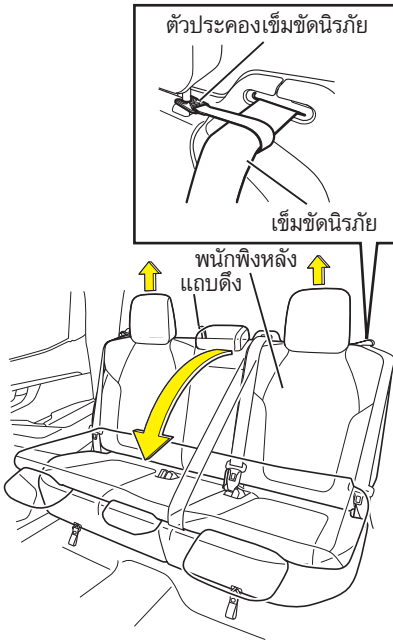

การปรับพนักพิงหลัง

1. ปรับพนักพิงศีรษะขึ้นจนสุด

การปรับพนักพิงศีรษะ → อ้างอิงหน้า 3-54

2. ถอดตัวประกอบเข็มขัดนิรภัยออกจากเบาะทั้งสองด้านดึงเข็มขัดนิรภัยออกด้านนอก
3. ดึงแถบดึงแล้วปรับพนักพิงลงทางด้านหน้า

การปรับพนักพิงหลังคืนกลับ

1. ปรับพนักพิงหลังกลับตำแหน่งเดิม
2. สอดเข็มขัดนิรภัยทั้งสองด้านผ่านตัวประกอบเข็มขัดนิรภัย
3. ติดตัวประกอบเข็มขัดนิรภัยเข้ากับแกนพนักพิงศีรษะ
4. ลองขยับพนักพิงหลังเพื่อตรวจสอบว่าล็อกเข้าที่แล้ว



คำเตือน

- ห้ามนั่งหรือวางสิ่งของบนพนักพิงหลังที่พับลงในขณะที่รถวิ่ง
- เข็มขัดนิรภัยจะไม่ทำงานอย่างเหมาะสมหากพนักพิงหลังไม่ล็อกเข้าที่

**ข้อควรระวัง**

- ในขณะที่พนักพิงหลังไปด้านหน้า หรือปรับกลับตำแหน่งเดิม ระวังอย่าให้มือหรือเท้าถูกหนีบ
- เมื่อต้องการพนักพิงหลังไปด้านหน้า ให้ใช้มือจับพนักพิงหลังพร้อมกับดึงสายรัดขึ้น พนักพิงหลังจะเลื่อนไปด้านหน้าทันทีหากท่านไม่ใช้มือจับไว้ ซึ่งอาจทำให้ได้รับบาดเจ็บ
- โปรดใช้ความระมัดระวังในการพนักพิงหลังไปด้านหน้าไม่ให้ชนกับผู้โดยสารหรือสิ่งของภายในรถ

**คำแนะนำ**

- อย่าพนักพิงหลังในขณะที่ยกเบาะนั่งขึ้น
- ขณะปรับพนักพิงหลังกลับตำแหน่งเดิม ระวังอย่าให้เข็มขัดนิรภัยติดอยู่ที่ด้านหลังของพนักพิงหลัง

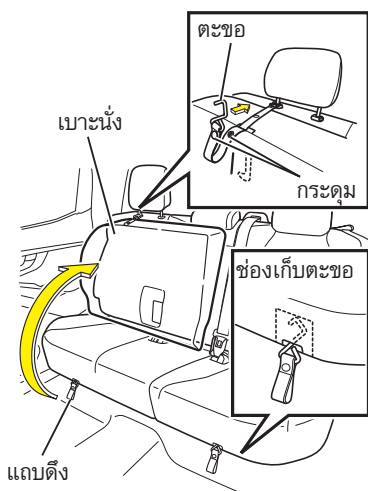
**การยกเบาะนั่งขึ้น**

1. ปรับพนักพิงศีรษะขึ้นจนสุด

การปรับพนักพิงศีรษะ → อ้างอิงหน้า 3-54

2. ดึงแถบดึงไปด้านหน้าแล้วยกเบาะนั่งขึ้น
3. ดึงตะขอของปลายแถบดึงออกจากกระดุม แล้วคล้องตะขอเข้ากับแกนพนักพิงศีรษะ

การปรับเบาะนั่งกลับ

1. ถอดตะขอของปลายแถบดึงออกจากแกนพนักพิงศีรษะ
2. จับเบาะนั่งแล้วค่อยๆ ปล่อยเบาะนั่งลง
3. ขยับเบาะนั่งเพื่อตรวจสอบว่าล็อกเข้าที่แล้ว
4. เก็บตะขอไว้ในช่องเก็บ



คำเตือน

- อย่าปรับเบาะขณะนั่งขับรถหรือรถวิ่ง
- เมื่อยกเบาะนั่งตะขอต้องเกี่ยวเข้ากับแกนพนักพิงศีรษะอย่างแน่นหนาเพื่อยึดเบาะนั่งในตำแหน่งจัดเก็บ



ข้อควรระวัง

- ขณะยกเบาะนั่งหรือปรับกลับตำแหน่งเข็มระดับตะขวงัดอย่าให้มือหรือเท้าถูกหนีบ



คำแนะนำ

- อย่าพับพนักพิงหลังขณะเบาะนั่งถูกยกขึ้น
- ขณะปรับเบาะนั่งกลับตำแหน่งเดิม ตะขวงัดต่อไปนี้ ซึ่งอาจทำให้เบาะนั่งเข็มขัดนิรภัย แผ่นล็อกหรือหัวเข็มขัดนิรภัยเสียหายได้
 - จัดหัวเข็มขัดนิรภัยให้ไปทางด้านหน้า ก่อนทำการปรับเบาะนั่งกลับตำแหน่งเดิม เพื่อไม่ให้หัวเข็มขัดชนกับเบาะนั่ง
 - อย่าปล่อยให้เข็มขัดนิรภัย แผ่นล็อกหรือหัวเข็มขัด ติดอยู่กับเบาะหรือประตู
 - อย่าวางสิ่งของไว้ใต้ที่นั่ง

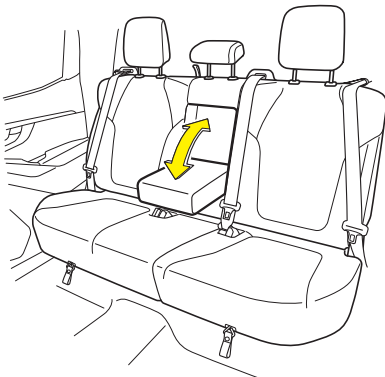

ที่พนักแขนตรงกลาง

ในรุ่นที่มีที่พนักแขนตรงกลาง ให้ดึงที่พนักแขนออกจากพนักพิงหลัง จากนั้นดันไปด้านหน้าเพื่อใช้งาน



คำเตือน

- ห้ามนั่งหรือวางของหนักบนที่พนักแขนตรงกลาง

การปรับพนักพิงศีรษะ



คำเตือน

- ห้ามขับรถในขณะที่ถอดพนักพิงศีรษะออก เนื่องจากท่านจะไม่ได้รับการปกป้องเมื่อเกิดการกระแทกที่บริเวณศีรษะ ซึ่งอาจส่งผลให้ได้รับบาดเจ็บรุนแรงได้
- โปรดปรับพนักพิงศีรษะก่อนเริ่มต้นขับรถ ถ้าท่านปรับพนักพิงศีรษะในขณะที่รถวิ่งอยู่ ท่านจะไม่สามารถขับรถในท่านั่งที่ถูกต้องได้ ซึ่งการกระทำดังกล่าวอาจก่อให้เกิดอุบัติเหตุได้
- หลังจากปรับตำแหน่งเรียบร้อยแล้ว ให้ลองขยับพนักพิงศีรษะเพื่อตรวจสอบว่าพนักพิงศีรษะล็อกในตำแหน่งแล้ว
- ใช้พนักพิงศีรษะให้เหมาะกับเบาะนั่งแต่ละตำแหน่ง

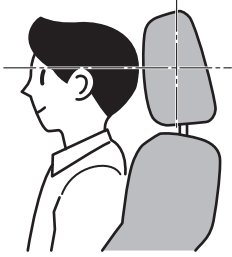

เบาะนั่งด้านผู้ขับขี่และผู้โดยสาร

ทำการปรับโดยให้ตำแหน่งที่กึ่งกลางศีรษะของท่านตรงกับกึ่งกลางของพนักพิงศีรษะ ยกพนักพิงศีรษะขึ้นในขณะที่กดปุ่มล็อกเพื่อปรับระดับขึ้น กดปุ่มล็อกพร้อมกับกดพนักพิงศีรษะลงเพื่อปรับระดับลง

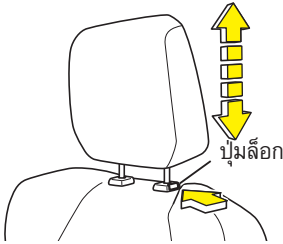

ข้อสังเกต

- สามารถปรับระดับพนักพิงศีรษะได้ 5 ระดับ

ตำแหน่งจัดเก็บ

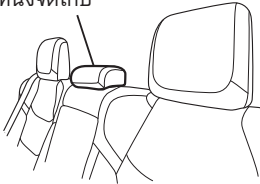

เบาะนั่งตอนที่ 2 (รุ่น 4 ประตู)

โปรดปรับตำแหน่งใช้งานทุกครั้งเมื่อนั่งบนที่นั่งตรงกลาง ปรับเลื่อนพนักพิงศีรษะไปที่ตำแหน่งล็อกซึ่งจะได้ยินเสียง "คลิก" เพื่อเลือกตำแหน่งใช้งาน กดปุ่มล็อกพร้อมกับกดพนักพิงศีรษะลงเพื่อเลือกตำแหน่งจัดเก็บ

ตำแหน่งใช้งาน

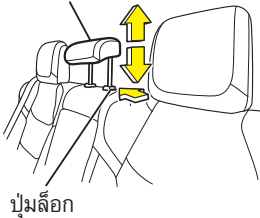

ข้อสังเกต

- พนักพิงศีรษะของเบาะนั่งตอนที่ 2 สามารถเลือกปรับได้สองระดับ

การใส่และการถอด

กดปุ่มล็อกพร้อมกับดึงหรือเสียบพนักพิงศีรษะ

การปรับพวงมาลัย

สามารถปรับพวงมาลัยขึ้น-ลง และเลื่อนเข้า-ออกได้



คำเตือน

- เมื่อปรับพวงมาลัยเสร็จแล้ว ให้ทดลองขยับพวงมาลัยเพื่อตรวจสอบว่า พวงมาลัยล็อกเข้าที่แล้วก่อนเริ่มต้นขับรถ
- ปรับตำแหน่งของพวงมาลัยก่อนเริ่มต้นขับรถ การปรับตำแหน่งของพวงมาลัยในขณะที่ขับรถเป็นการกระทำที่เป็นอันตรายอย่างยิ่ง เพราะพวงมาลัยไม่มั่นคงจนทำให้ไม่สามารถบังคับเลี้ยวได้อย่างแม่นยำ

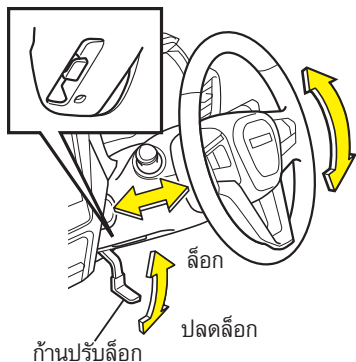

การปรับ

1. ปรองคองพวงมาลัยและกดก้านปรับล็อกลง เพื่อปลดล็อกแกนพวงมาลัย
2. นั่งในท่านั่งขับรถที่ถูกต้อง จากนั้นให้ปรับพวงมาลัยขึ้นและลง รวมถึงการเลื่อนเข้าและเลื่อนออก เพื่อเลือกตำแหน่งพวงมาลัยที่เหมาะสมที่สุด
3. ล็อกพวงมาลัยในตำแหน่งที่ต้องการ โดยโยกก้านปรับล็อกไปยังตำแหน่งล็อก

กระจก

นั่งในท่านั่งขับรถที่ถูกต้องบนเบาะนั่งที่ปรับตำแหน่งอย่างเหมาะสมแล้ว จากนั้นให้ตรวจสอบกระจกแต่ละตำแหน่งเพื่อให้แน่ใจว่าอยู่ในตำแหน่งที่สามารถมองเห็นภาพด้านหลังและด้านข้างได้อย่างชัดเจน ปรับกระจกตามความจำเป็นและเช็ดทำความสะอาดกระจกที่มีคราบสกปรก

กระจกมองหลัง



คำเตือน

- ปรับกระจกในขณะรถหยุดนิ่ง ไม่ควรปรับกระจกในขณะรถวิ่งอยู่



คำแนะนำ

- อย่าทำความสะอาดกระจกมองหลังด้วยสารทำความสะอาดที่มีส่วนผสมของแอมโมเนีย หรือกรดอะซิติก ไมเช่นนั้นอาจส่งผลให้เกิดความเสียหายกับสารเคลือบกระจก

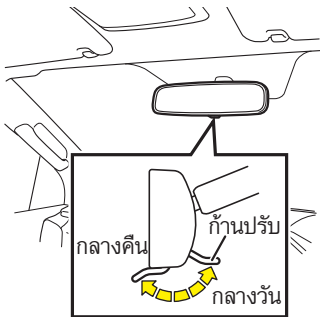
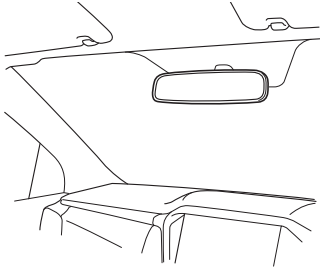

ปรับกระจกมองหลังไปยังตำแหน่งที่ท่านสามารถมองเห็นภาพด้านหลังได้ชัดเจน

กระจกมองหลังแบบตัดแสง

โดยปกติ ให้ดึงก้านปรับไปด้านหน้าของตัวรถ (ตอนกลางวัน) หากมีแสงสะท้อนจากไฟหน้าของรถที่ขับตามหลังท่านในขณะที่ท่านขับรถ ตอนกลางคืนให้ดึงก้านปรับเข้าหาตัว (ตอนกลางคืน) การกระทำดังกล่าวจะช่วยลดแสงสะท้อนได้



ข้อสังเกต

- ควรทำการปรับกระจกในขณะที่ก้านปรับอยู่ในทิศทางต้นไปด้านหน้า (ตอนกลางวัน)

กระจกมองข้าง

หลังจากปรับเบาะนั่งให้อยู่ในท่านั่งขับรถที่เหมาะสมแล้ว ให้ปรับกระจกแต่ละตำแหน่งตามคำแนะนำด้านล่างเพื่อให้ท่านสามารถมองเห็นบริเวณด้านหลังและด้านข้างได้อย่างชัดเจน

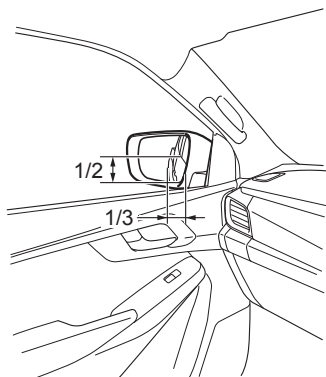

แนวนอน : ปรับกระจกมองข้างให้อยู่ในตำแหน่งที่ท่านสามารถเห็นด้านข้างของรถภายใน 1 ใน 3 ของกระจก

แนวตั้ง : ปรับกระจกมองข้างให้อยู่ในตำแหน่งที่ท่านสามารถเห็นมุมท้ายรถอยู่ในตำแหน่งกึ่งกลางของกระจก



คำเตือน

- ปรับกระจกในขณะที่รถหยุดนิ่ง ห้ามปรับกระจกในขณะที่รถวิ่งอยู่
- อย่าขับรถในขณะที่กระจกมองข้างพับอยู่



ข้อควรระวัง

- ใช้ความระมัดระวังในขณะที่มองรถที่อยู่ด้านหลังผ่านทางกระจกมองหลังเพื่อไม่ให้เสียสมาธิจากสภาพการจราจรที่อยู่ด้านหน้า
- ภาพของรถคันหลังที่ปรากฏในกระจกมองหลังอาจมีระยะไกลกว่าระยะห่างที่เป็นจริง ใช้กระจกด้วยความระมัดระวังจนท่านสามารถตัดสินระยะห่างจากภาพที่ปรากฏได้ถูกต้อง
- ใช้กระจกในขณะที่ขับผ่านพาหนะอื่นๆ บนถนนที่แคบ ขับรถเข้าโรงจอดรถ หรือขับใกล้คนเดินเท้า

ลวิตซ์ปรับกระจกมองข้าง

→ อ้างอิงหน้า 4-154

เข็มขัดนิรภัย



ไม่เพียงแต่ผู้ขับขี่เท่านั้นที่จะต้องคาดเข็มขัดนิรภัย ผู้โดยสารท่านอื่นๆ จะต้องคาดเข็มขัดนิรภัยก่อนที่รถจะเริ่มเคลื่อนตัวเช่นกัน ท่านควรทราบถึงการใช้งานเข็มขัดนิรภัยอย่างถูกวิธี รวมถึงข้อควรทราบต่างๆ ที่ควรปฏิบัติ ซึ่งจะอธิบายไว้ในหน้าต่อไป และควรทำความเข้าใจเกี่ยวกับการใช้งานเข็มขัดนิรภัยที่ถูกวิธี เพื่อความปลอดภัยของตัวท่านเอง



คำเตือน

- กฎหมายกำหนดให้คาดเข็มขัดนิรภัย ผู้ขับขี่จะต้องคาดเข็มขัดนิรภัย รวมถึงมีหน้าที่แจ้งเตือนให้ผู้โดยสารทุกคนคาดเข็มขัดนิรภัยเช่นกัน อย่างไรก็ตาม สำหรับสตรีมีครรภ์ หรือบุคคลที่มีความเจ็บป่วยเกี่ยวกับอกหรือส่วนท้อง ให้ขอคำแนะนำจากแพทย์ก่อนที่จะคาดเข็มขัดนิรภัย
- คาดเข็มขัดนิรภัยทุกครั้งก่อนขับรถ
- แม้ว่าเด็กจะคาดเข็มขัดนิรภัยแล้ว โปรดใช้ที่นั่งนิรภัยสำหรับเด็ก (CRS) ในสถานการณ์ดังต่อไปนี้
 - เมื่อมีข้อกำหนดทางกฎหมายและการป้องกัน
 - เมื่อเด็กเล็กเกินไปจนเข็มขัดนิรภัยสัมผัสกับใบหน้า หรือไม่คาดผ่านส่วนกระดูกสะโพก
- อย่าปล่อยให้เด็กเล่นเข็มขัดนิรภัย การเล่นเข็มขัดนิรภัยโดยการพันเข็มขัดไปรอบๆ ตัว อาจทำให้หายใจไม่ออกและได้รับบาดเจ็บสาหัส หากเกิดเหตุดังกล่าวให้ใช้กรรไกรหรือของมีคมตัดสายเข็มขัด
- ห้ามถอดแยกชิ้นส่วนเข็มขัดนิรภัยหรือดัดแปลงระบบ
- ดูแลรักษาความสะอาดหัวเข็มขัด แผ่นล็อกเข็มขัด และชุดดิงริง เพื่อไม่ให้มีฝุ่นละอองหรือสิ่งแปลกปลอม (เช่น เหยี่ยวและคลิปหนีบกระดาษ)
- ห้ามวางสิ่งของไว้ใกล้เข็มขัดนิรภัย ถ้าสิ่งของนั้นสามารถสร้างความเสียหายต่อเข็มขัดนิรภัย
- หมั่นตรวจสอบว่าเข็มขัดนิรภัย หัวเข็มขัด แผ่นล็อกเข็มขัด ชุดดิงริง และปุ่มปรับระดับความสูงของเข็มขัดนิรภัยสามารถทำงานได้ตามปกติ
- ให้นำรถของท่านเข้ารับการตรวจสอบและเปลี่ยนเข็มขัดนิรภัยตามความจำเป็นที่ศูนย์บริการมาตรฐานอิซูซุใกล้บ้าน เมื่อสายรัดชำรุด หรือฉีกขาด และ/หรือ เมื่อหัวเข็มขัดหรือกลไก ส่วนอื่นๆ ทำงานไม่ถูกต้อง ผู้โดยสารโดยเฉพาะอย่างยิ่งเด็กๆ อาจได้รับบาดเจ็บสาหัสถึงแก่ชีวิต เมื่อใช้งานเข็มขัดนิรภัยที่ทำงานผิดปกติ

**คำเตือน**

- ถารดของท่นเคยผ่านการชนปะทะ เข็มขัดนิรภัยที่สวมใสในขณะเกิดการชนปะทะดังกล่าว อาจไม่มีความคงทนดั่งเช่นสภาพแรกเริ่ม เนื่องจากได้รับแรงกระแทก แม้ว่าจจะมองไม่เห็น ถึงความเสียหายก็ตาม เข็มขัดนิรภัยดังกล่าวต้องได้รับการตรวจสอบ และเปลี่ยนใหม่ ตามความจำเป็นโดยศูนย์บริการมาตรฐานอีซูซุที่ใกล้ที่สุด
- ในกรณีที่มีการเปลี่ยนเข็มขัดนิรภัยใหม่ ให้ใช้เข็มขัดนิรภัยอะไหล่แท้อีซูซุ ซึ่งมีอะไหล่ เข็มขัดแยกของแต่ละเบาะนั่งและติดตั้งในตำแหน่งที่ถูกต้อง

**ข้อสังเกต**

- เข็มขัดนิรภัยด้านผู้ขับขีและด้านผู้โดยสารจะมีฟังก์ชัน การล็อกติงกลับลูกเงินและฟังก์ชัน ฟอนแรงอัดโนมัดติ
- เข็มขัดนิรภัยแบบยึด 3 จุดมาพร้อมกัฟังก์ชันการล็อกติงกลับลูกเงิน (ELR) [ฟังก์ชันฟอนแรงอัดโนมัดติ]
- ฟังก์ชันฟอนแรงอัดโนมัดติช่วยใหเข็มขัดนิรภัยสามารถยึดออกโดยที่ยังคงรักษาระดับของ แรงกดบนสายเข็มขัดให้คงที่ ซึ่งจะช่วยลดแรงกระแทกที่บริเวณหน้าอกของผู้โดยสารได้ [ฟังก์ชัน ELR]
- โดยปกติฟังก์ชัน ELR จะทำให้เข็มขัดนิรภัยสามารถเลื่อนเข้าและออกได้อย่างอิสระเมื่อ ผู้โดยสารขยับตัว อย่างไรก็ตามฟังก์ชันดังกล่าวจะทำการล็อกเข็มขัดนิรภัยเพื่อรั้งผู้โดยสารไว้ เมื่อมีแรงกระชากไปด้านหน้าซึ่งเกิดขึ้นเมื่อเกิดการชนปะทะหรือรถหยุดกะทันหัน
- นอกจากนี้ฟังก์ชัน ELR จะทำการล็อกเข็มขัดนิรภัยเมื่อสายเข็มขัดถูกดึงอย่างรวดเร็ว ใน กรณีนี้ปล่อยให้สายเข็มขัดหดกลับ จากนั้นให้ดึงออกมาซ้ำๆ
- ท่นสามารถตรวจสอบฟังก์ชันการล็อก ELR ได้ โดยการดึงสายเข็มออกอย่างรวดเร็ว [เข็มขัดนิรภัยเบาะนั่งตรงกลางออกแบบมาเพื่อป้องกันการคาดเข็มขัดผิด]
- เข็มขัดนิรภัยเบาะนั่งตรงกลางออกแบบมาให้ไม่สามารถเชื่อมต่อเข้ากับหัวเข็มขัดเบาะนั่ง ด้านข้างได้

เบาะนั่ง → อ้างอิงหน้า 3-46

เข็มขัดนิรภัยแบบติงกลับอัดโนมัดติของเบาะหน้า

และระบบถุงลม SRS → อ้างอิงหน้า 3-85

ที่นั่งนิรภัยสำหรับเด็ก (CRS) → อ้างอิงหน้า 3-69

ไฟเตือนเข็มขัดนิรภัยเบาะนั่งด้านหน้า

→ อ้างอิงหน้า 4-67

การดูแลรักษาเข็มขัดนิรภัย → อ้างอิงหน้า 6-134

การคาด/ปลดเข็มขัดนิรภัย

การคาดเข็มขัดนิรภัยที่ไม่ถูกต้องจะลดประสิทธิภาพของเข็มขัดนิรภัยลง ในกรณีที่คาดเข็มขัดนิรภัยแล้วเข็มขัดนิรภัยบิดเป็นเกลียว อาจทำให้เกิดการบาดเจ็บแก่ผู้ใช้ได้

จัดตำแหน่งของเข็มขัดนิรภัยส่วนไหล่ให้คาดผ่านส่วนไหล่ของท่าน (ไม่สัมผัสกับคอ คาง หรือใบหน้า)

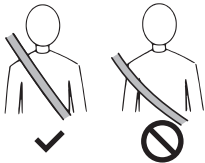

ตรวจสอบให้แน่ใจว่าสายเข็มขัดไม่บิดไปมา เมื่อท่านคาด

จัดตำแหน่งของเข็มขัดนิรภัยส่วนตักให้คาดผ่านบริเวณ สะโพกให้ต่ำที่สุดเท่าที่จะทำได้



คำเตือน

- แม้ว่าเด็กจะคาดเข็มขัดนิรภัยแล้ว โปรดใช้ที่นั่งนิรภัยสำหรับเด็ก (CRS) ในสถานการณ์ดังต่อไปนี้
 - เมื่อมีข้อกำหนดทางกฎหมายและการป้องกัน
 - เมื่อเด็กเล็กเกินไปจนเข็มขัดนิรภัยสัมผัสกับใบหน้า หรือไม่คาดผ่านส่วนกระดูกสะโพก
- ใช้เข็มขัดนิรภัยหนึ่งเส้นต่อผู้โดยสารหนึ่งคนเท่านั้น ไม่เช่นนั้น เข็มขัดนิรภัยจะทำงานได้ไม่เต็มประสิทธิภาพเมื่อเกิดการชนปะทะหรือมีการหยุดรถกะทันหัน ถ้าท่านอุ้มเด็กเล็กหรือมีเด็กเล็กนั่งอยู่บนตัก เมื่อเกิดการชนปะทะหรือเบรกกะทันหัน อาจทำให้เด็กเล็กหลุดออกจากตัวท่าน และถูกอัดกระแทกจนทำให้ได้รับบาดเจ็บอย่างรุนแรง
- เข็มขัดนิรภัยจะให้การปกป้องได้อย่างเต็มที่เมื่อผู้ขับขี่และผู้โดยสารคาดเข็มขัดนิรภัยในขณะที่นั่งตัวตรง และแผ่นหลังแนบสนิทกับเบาะนั่งเท่านั้น
- ถ้าท่านคาดเข็มขัดนิรภัยในขณะที่พนักพิงหลังถูกปรับเอนมากจนเกินไป อาจเป็นอันตรายเมื่อเกิดการชนปะทะหรือมีการหยุดรถกะทันหันเนื่องจากตัวผู้โดยสารอาจเลื่อนหลุดออกใต้เข็มขัด และได้รับบาดเจ็บสาหัสได้ เข็มขัดนิรภัยจะทำงานได้ดีที่สุดเมื่อผู้โดยสารนั่งตัวตรงอยู่บนเบาะนั่ง

**คำเตือน**

- ปรับเข็มขัดนิรภัยส่วนไหล่ให้อยู่ในระดับที่พอดีกับไหล่ของท่าน แต่อย่าให้สัมผัสลำคอหรือใบหน้า ถ้าเข็มขัดนิรภัยส่วนไหล่สัมผัสลำคอหรือใบหน้าของท่าน เมื่อเกิดการชนปะทะ หรือมีการหยุดรถกะทันหัน เข็มขัดนิรภัยอาจเป็นอันตรายต่อตัวท่านได้
- คาดเข็มขัดนิรภัยบริเวณสะโพกในตำแหน่งที่ต่ำที่สุด อย่าคาดบริเวณเอว ถ้าท่านคาดเข็มขัดนิรภัยที่บริเวณเอว เข็มขัดนิรภัยจะกดทับส่วนท้องอย่างแรง ทำให้มีโอกาสที่จะได้รับบาดเจ็บสูงขึ้นเมื่อเกิดการชนปะทะหรือมีการหยุดรถกะทันหัน
- คลายเข็มขัดนิรภัยที่บิดเป็นเกลียวอยู่ก่อนคาดเข็มขัด เข็มขัดนิรภัยที่บิดเป็นเกลียวจะไม่สามารถให้การปกป้องได้เต็มประสิทธิภาพ เนื่องจากไม่สามารถกระจายแรงกระแทกได้อย่างมีประสิทธิภาพเมื่อเกิดการชนปะทะหรือมีการหยุดรถกะทันหัน
- สอดแผ่นล็อกเข็มขัดเข้ากับหัวเข็มขัดจนกระทั่งได้ยินเสียง "คลิก" ถ้าท่านสอดแผ่นล็อกเข็มขัดไม่สุด จะส่งผลให้เกิดอันตรายเมื่อเกิดการชนปะทะหรือมีการหยุดรถกะทันหัน
- เข็มขัดนิรภัยที่หย่อนเกินไปจะทำให้การบาดเจ็บรุนแรงขึ้น เนื่องจากเข็มขัดนิรภัยจะไม่สามารถรัดตัวของท่านได้เมื่อเกิดอุบัติเหตุ
- อย่าให้เข็มขัดนิรภัยส่วนที่คาดไหล่อยู่ใต้รักแร้ของเด็ก
- เมื่อใช้เข็มขัดนิรภัยกลางของเบาะนั่งตอนที่ 2 ตรวจสอบให้แน่ใจว่าแผ่นล็อกเข็มขัดและหัวเข็มขัดแต่ละตัวได้ล็อกอย่างแน่นหนา

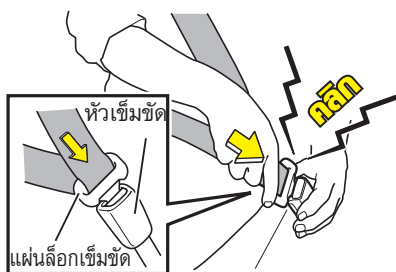
**การคาดเข็มขัดนิรภัยแบบยึด 3 จุด**

1. นั่งในท่าทางที่ถูกต้องบนเบาะนั่ง
2. ดึงสายเข็มขัดนิรภัยออกมาโดยจับที่แผ่นล็อกเข็มขัด หลังจากตรวจสอบแล้วว่าสายเข็มขัดนิรภัยไม่บิดเป็นเกลียวให้สอดแผ่นล็อกเข็มขัดเข้ากับหัวเข็มขัด จนกระทั่งได้ยินเสียง "คลิก"

**คำแนะนำ**

- ถ้าท่านไม่สามารถดึงสายเข็มขัดออกมาได้ให้ปล่อยสายเข็มขัด จากนั้นดึงสายเข็มขัดออกช้าๆ ถ้าท่านยังคงไม่สามารถดึงสายเข็มขัดได้อยู่ให้ดึงสายเข็มขัดแรงๆ 1 ครั้ง จากนั้นดึงสายเข็มขัดออกช้าๆ

3. ให้จัดตำแหน่งของเข็มขัดนิรภัยส่วนตักให้คาดผ่านบริเวณสะโพกให้ต่ำที่สุดเท่าที่จะทำได้ และปรับสายเข็มขัดให้แนบสนิทด้วยการดึงเข็มขัดนิรภัยส่วนไหล่ขึ้นโดยปรับที่แผ่นล็อกเข็มขัด
4. ปรับเข็มขัดนิรภัยส่วนไหล่ของคนขับและผู้โดยสารให้อยู่ใน ตำแหน่งที่เหมาะสมด้วยปุ่มปรับระดับความสูงของเข็มขัดนิรภัยบริเวณไหล่
5. ดึงสายเข็มขัดและตรวจสอบให้แน่ใจว่าหัวเข็มขัดถูกยึดแน่นสนิทแล้ว

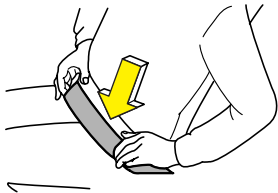

คาดผ่านบริเวณกระดูกสะโพกให้ต่ำที่สุดเท่าที่จะทำได้

การปรับระดับความสูงของเข็มขัดนิรภัยบริเวณไหล่ → อ้างอิงหน้า 3-68

การปลดเข็มขัดนิรภัยแบบยึด 3 จุด

กดปุ่มบนหัวเข็มขัด สายเข็มขัดจะดึงกลับโดยอัตโนมัติ ปล่อยให้สายเข็มขัดดึงกลับซ้ำๆ โดยจับแผ่นล็อกเข็มขัดไว้จนกระทั่งสายเข็มขัดดึงกลับทั้งหมด



คำแนะนำ

- ขณะปล่อยให้ดึงกลับเองเข็มขัดนิรภัยอาจทำความเสียหายกับกระบอกประตูหรือแผงภายใน จับแผ่นล็อกเข็มขัดไว้เพื่อให้สายเข็มขัดนิรภัยค่อยๆดึงกลับ
- ก่อนปิดประตูต้องแน่ใจว่าเข็มขัดนิรภัยดึงกลับจนสุดแล้ว (ไม่ควรปล่อยให้หย่อนและห้อย) สายเข็มขัดนิรภัยที่ห้อยจะเข้าไปติดกับประตูหรือรางเบาะ
- ถ้าเข็มขัดนิรภัยดึงกลับไม่สุดให้ดึงออกมาอีกครั้ง หลังจากนั้น ให้จับแผ่นล็อกแล้วปล่อยให้สายเข็มขัดค่อยๆดึงกลับจนสุด

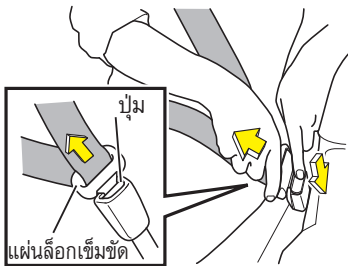

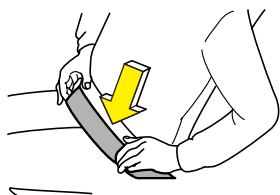
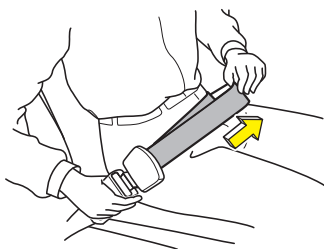
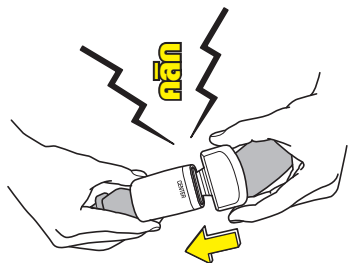
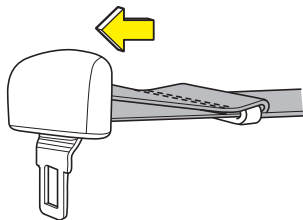

คาดผ่านบริเวณกระดุกสะโพก
ให้ต่ำที่สุดเท่าที่จะทำได้

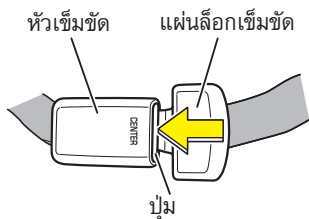

การคาดเข็มขัดนิรภัยแบบยึด 2 จุด

1. นั่งในท่าทางที่ถูกต้องบนเบาะนั่ง
2. ดึงเข็มขัดนิรภัยด้านแผ่นล็อกเข็มขัดออกมาโดยเพื่อความยาวไว้เล็กน้อย
3. หลังจากตรวจสอบแล้วว่าสายเข็มขัดนิรภัย ไม่บิดเป็นเกลียว ให้สอดแผ่นล็อกเข็มขัด เข้ากับหัวเข็มขัดจนกระทั่งได้ยินเสียง "คลิก"
4. จัดตำแหน่งของเข็มขัดนิรภัยส่วนตักให้คาดผ่านบริเวณกระดุกสะโพกให้ต่ำที่สุดเท่าที่จะทำได้ ดึงส่วนปลายของสายเข็มขัดที่พับกลับ (ด้านบน) เพื่อปรับสายเข็มขัดให้กระชับ

การปลดเข็มขัดนิรภัยแบบยึด 2 จุด

กดปุ่มบนหัวเข็มขัดเพื่อปลดสายเข็มขัดออก

เข็มขัดนิรภัยเบาะนั่งตอนที่ 2 ตรงกลาง

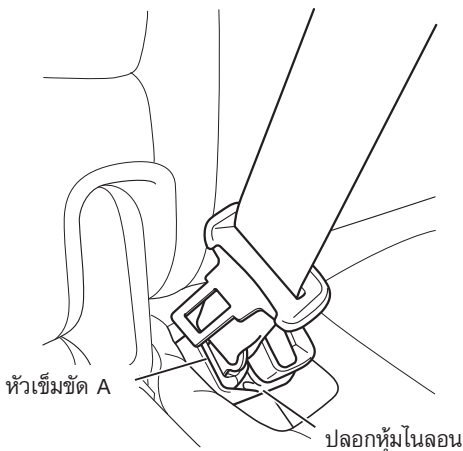
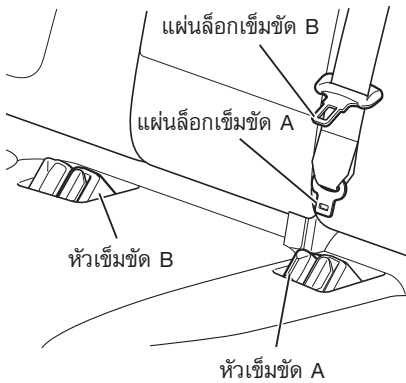
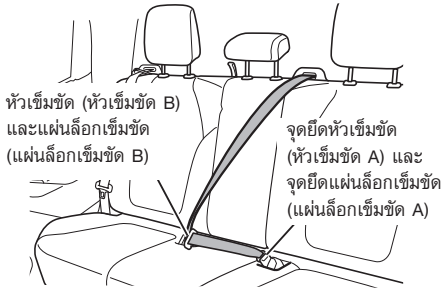

คำเตือน

- เมื่อใช้งานเข็มขัดนิรภัยเบาะนั่งตอนที่ 2 ตรงกลาง ตรวจสอบให้แน่ใจว่าแผ่นล็อกเข็มขัดและหัวเข็มขัดทุกตัวล็อกเข้ากันอย่างแน่นหนาแล้ว

การถอดเข็มขัดนิรภัยเบาะนั่งตอนที่ 2 ตรงกลาง



คำเตือน

- ผู้โดยสารบนที่นั่งกลางของเบาะนั่งตอนที่ 2 ต้องคาดเข็มขัดนิรภัย ดังนั้นห้ามถอดเข็มขัดนิรภัยเบาะนั่งตอนที่ 2 ตรงกลางออกในขณะที่ใช้งานปกติ
- ถ้าแผ่นล็อกเข็มขัด A ของที่นั่งกลางเบาะนั่งตอนที่ 2 ถูกปลดออก ตรวจสอบให้แน่ใจว่าเข็มขัดได้กลับไปตำแหน่งเดิมแล้วก่อนการขับรถ โดยปฏิบัติตามขั้นตอนการเชื่อมต่อเข็มขัดนิรภัยเบาะนั่งตอนที่ 2 ตรงกลาง
- ในขณะที่เข็มขัดนิรภัยหดรัดกลับ เข็มขัดนิรภัยอาจสร้างความเสียหายบริเวณกระจกหรือห้องโดยสารได้ โปรดจับแผ่นล็อกเข็มขัดอย่างมั่นคง เพื่อไม่ให้เข็มขัดหดรัดกลับเร็วเกินไป

1. เลื่อนปลอกหุ้มโพลอนบริเวณหัวเข็มขัด A ลง

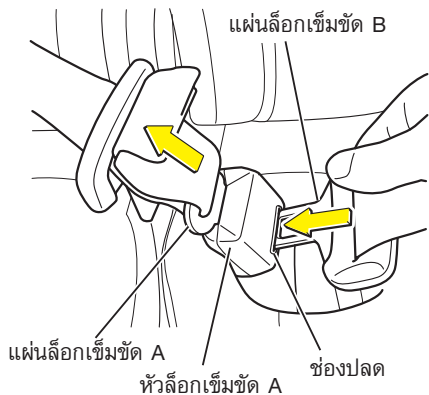

2. สอดแผ่นล็อกเข็มขัด B เข้าในช่องปลดของหัวเข็มขัด A

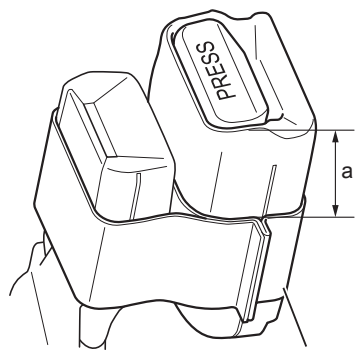

a: 30 มม.

ปลอกหุ้มนิลลอน

3. เลื่อนปลอกหุ้มนิลลอนขึ้นมากลับสู่ตำแหน่งเดิม

การเชื่อมต่อเข็มขัดนิรภัยเบาะนั่งตอนที่ 2 ตรงกลาง



คำเตือน

- เมื่อใช้งานเข็มขัดนิรภัยเบาะนั่งตอนที่ 2 ตรงกลาง ตรวจสอบว่าแผ่นล็อกเข็มขัด A ล็อกอยู่กับหัวเข็มขัด A และแผ่นล็อกเข็มขัด B ล็อกอยู่กับหัวเข็มขัด B อย่างถูกต้อง ถ้าใช้งานเข็มขัดที่มีการล็อกไม่ถูกต้อง เข็มขัดนิรภัยอาจไม่สามารถทำงานได้อย่างเต็มประสิทธิภาพ อาจเป็นเหตุให้เกิดการบาดเจ็บร้ายแรงถึงแก่ชีวิต

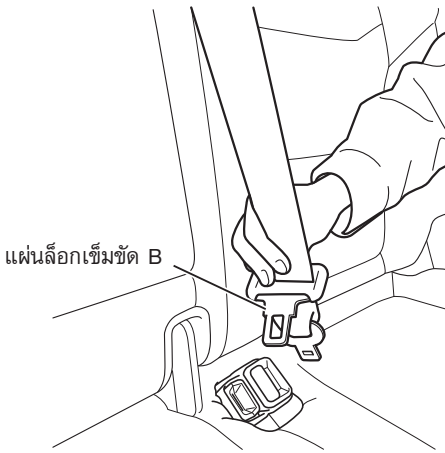

1. ดึงเข็มขัดนิรภัยลง โดยให้แผ่นล็อกเข็มขัด B หันไปทางกึ่งกลางรถยนต์ อย่าให้สายเข็มขัดบิดเป็นเกลียวขณะดึง

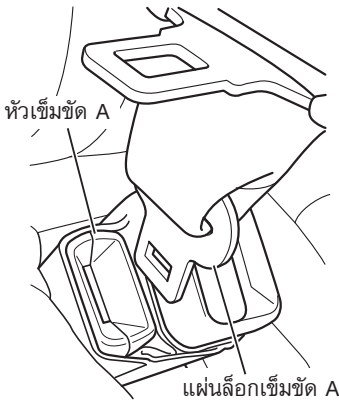

2. สอดแผ่นล็อกเข็มขัด A เข้ากับหัวเข็มขัด A จนกระทั่งได้ยินเสียง "คลิก"

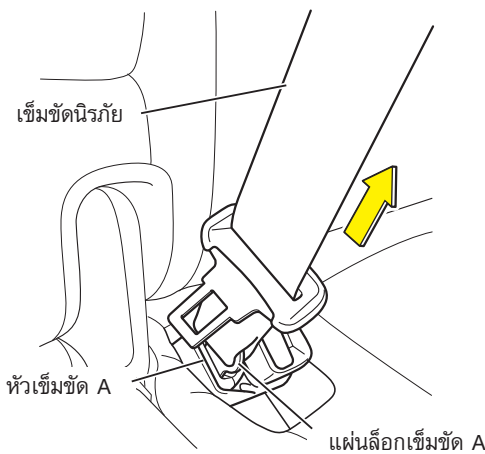

3. ดึงเข็มขัดนิรภัยตามทิศทางลูกศรและตรวจสอบว่าแผ่นล็อกเข็มขัด A ล็อกเข้ากับหัวเข็มขัด A อย่างแน่นหนาแล้ว

การปรับระดับความสูงของเข็มขัดนิรภัยบริเวณไหล่

ปรับความสูงของปุ่มปรับระดับความสูงของเข็มขัดนิรภัยบริเวณไหล่บนประตูด้านผู้ขับขี่ และ ประตูด้านผู้โดยสารให้เหมาะสมกับขนาดลำตัวของท่าน



คำเตือน

- ไม่ควรปรับความสูงของปุ่มปรับระดับความสูงของเข็มขัดนิรภัยบริเวณไหล่ในขณะที่รถวิ่งอยู่ ซึ่งเป็นอันตรายอย่างยิ่ง
- ประสิทธิภาพในการทำงานของเข็มขัดนิรภัยจะลดลงถ้าท่านคาดเข็มขัดนิรภัยไม่ถูกวิธี ปรับปุ่มปรับระดับความสูงของเข็มขัดนิรภัยบริเวณไหล่ให้อยู่ในตำแหน่งที่สูงที่สุดเท่าที่จะเป็นไปได้ โดยที่สายเข็มขัดนิรภัยจะต้องแนบสนิทกับไหล่แต่จะไม่สัมผัสลำคอหรือใบหน้าของท่าน
- หลังจากปรับตำแหน่งเรียบร้อยแล้ว ให้ตรวจสอบว่าปุ่มปรับระดับความสูงของเข็มขัดนิรภัยบริเวณไหล่ล็อกเข้าที่แล้ว

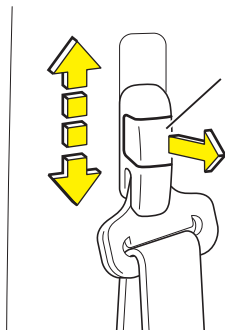

ปรับความสูงของปุ่มปรับระดับความสูงของเข็มขัดนิรภัยโดยดึงปุ่มล็อกเข้าหาตัวพร้อมกับเลื่อนขึ้นหรือลง เมื่อได้ระดับความสูงที่ต้องการให้ปล่อยปุ่มล็อกเพื่อล็อกปุ่มปรับระดับความสูงของเข็มขัดนิรภัยไว้



ข้อสังเกต

- ท่านสามารถปรับระดับความสูงของเข็มขัดนิรภัยบริเวณไหล่ได้ 4 ระดับ

ที่นั่งนิรภัยสำหรับเด็ก (CRS)

โปรดให้เด็กคาดเข็มขัดนิรภัยหรือใช้ที่นั่งนิรภัยสำหรับเด็ก (CRS) ทุกครั้งก่อนขับรถ ในกรณีที่มีเด็กเล็กที่ไม่สามารถคาดเข็มขัดนิรภัยได้ให้ใช้ที่นั่งนิรภัยสำหรับเด็ก (CRS)



คำเตือน

- เพื่อความปลอดภัยของเด็ก โปรดให้ความสำคัญกับข้อกำหนดของกฎหมายและข้อควรระวังเกี่ยวกับที่นั่งนิรภัยสำหรับเด็ก (CRS)
- โปรดใช้ที่นั่งนิรภัยสำหรับเด็ก (CRS) ให้เหมาะสมกับอายุ น้ำหนักและขนาดตัวของเด็ก
- โปรดให้เด็กใช้ที่นั่งนิรภัยสำหรับเด็ก (CRS) จนกระทั่งเด็กโตพอที่จะสามารถใช้งานเข็มขัดนิรภัยได้
- ห้ามใช้ที่นั่งนิรภัยสำหรับเด็ก (CRS) ที่เคยได้รับแรงกระแทกอย่างรุนแรง เช่น กรณีเกิดอุบัติเหตุ

รูปแบบของระบบเสริมความปลอดภัย

ตัวอย่างรูปแบบของระบบเสริมความปลอดภัยทั่วไป

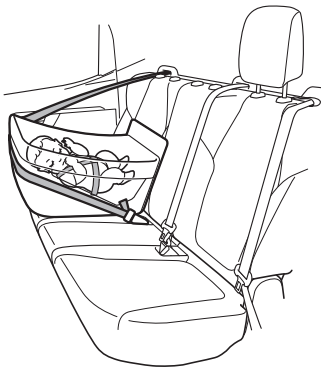

สำหรับเด็กทารก

ที่นั่งนิรภัยสำหรับเด็กรูปแบบนี้ถูกออกแบบมาเพื่อกระจายแรงปะทะ ในกรณีที่เกิดการชน และแรงปะทะกระจายทั่วบริเวณด้านหลังของเด็กทารก โดยที่นั่งนิรภัยสำหรับเด็กจะช่วยลดแรงสั่นสะเทือนไปยังบริเวณศีรษะและคอให้น้อยลงที่สุด

ที่นั่งนิรภัยสำหรับเด็ก (CRS) รูปแบบนี้ ต้องได้รับมาตรฐานการรับรองจาก UN (ECE) R44 ในกลุ่ม 0 และ 0+

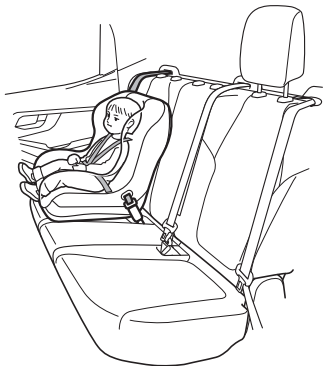

สำหรับเด็กเล็ก

ที่นั่งนิรภัยสำหรับเด็กรูปแบบนี้ ถูกออกแบบมาสำหรับใช้ในกรณีที่เด็กเล็กสามารถนั่งโดยตั้งศีรษะได้แล้ว นอกจากนี้ยังสามารถหาซื้อที่นั่งนิรภัยสำหรับเด็กแบบสามารถหันหน้าไปด้านหลังหรือด้านหน้าได้ทั้งสองด้าน

ที่นั่งนิรภัยสำหรับเด็ก (CRS) รูปแบบนี้ ต้องได้รับมาตรฐานการรับรองจาก UN (ECE) R44 ในกลุ่ม 0+ และ I



ใช้ที่นั่งนิรภัยรูปแบบนี้ เมื่อเด็กโตพอที่จะนั่งบนที่นั่งนิรภัยแบบหันไปด้านหน้า แต่ยังคงเกินกว่าที่จะคาดเข็มขัดนิรภัย บูสเตอร์ซีท (Booster Seat) จะช่วยเพิ่มความสูงของเบาะรองนั่ง ทำให้เด็กสามารถงอเข้าได้อย่างสบาย จัดเข็มขัดนิรภัยในตำแหน่งที่ถูกต้อง และเด็กจะสามารถมองออกไปนอกหน้าต่างได้ บูสเตอร์ซีท (Booster Seat) ที่มีส่วนรองรับด้านหน้าด้านข้าง และลำตัวจะให้การป้องกันที่ดีที่สุด การเลือกบูสเตอร์ซีท (Booster Seat) ที่เหมาะสมควรประเมินจากความสูงของเด็กจะสามารถชั่งน้ำหนักได้ดีกว่าการประเมินจากอายุหรือน้ำหนักที่นั่งนิรภัยสำหรับเด็ก (CRS) รูปแบบนี้ ต้องได้รับมาตรฐานการรับรองจาก UN (ECE) R44 ในกลุ่ม II และ III

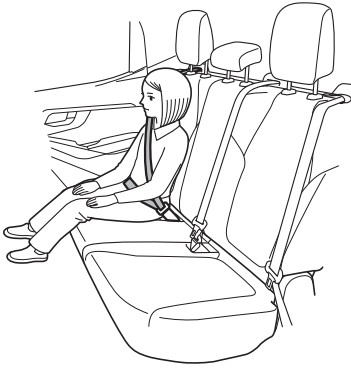

เด็กโต

เด็กจะสามารถใช้เข็มขัดนิรภัยแบบปกติโดยไม่ต้องใช้ที่นั่งนิรภัยสำหรับเด็ก (CRS) ได้ก็ต่อเมื่อพบเงื่อนไขทั้งหมดดังต่อไปนี้:

- ถ้าไม่มีข้อกำหนดทางกฎหมายและการป้องกัน
- เมื่อเด็กสามารถที่จะนั่งพิงพนักพิงหลังของเบาะนั่งตอนที 2 ได้โดยงอเข่าไว้บนขอบของเบาะนั่งได้อย่างสบาย
- เข็มขัดนิรภัยส่วนตักอยู่ต่ำและกระชับกับกระดูกสะโพก โดยไม่คาดผ่านหน้าท้อง เข็มขัดนิรภัยคาดลำตัวอยู่ตรงกลางของไหล่และหน้าอก
- เมื่อเด็กสามารถนั่งอยู่ในท่านั่งดังกล่าวได้ตลอดการเดินทาง

การติดตั้งที่นั่งนิรภัยสำหรับเด็ก (CRS) กับตำแหน่งที่นั่ง

ที่นั่งนิรภัยสำหรับเด็ก (CRS) ทั้งหมด อาจไม่สามารถติดตั้งเข้ากับตำแหน่งที่นั่งทุกตำแหน่งภายในรถ เมื่อใช้งานที่นั่งนิรภัยสำหรับเด็ก (CRS) ให้ตรวจสอบตำแหน่งที่นั่งที่สามารถติดตั้งที่นั่งนิรภัยสำหรับเด็ก (CRS) และตรวจสอบความเหมาะสมของที่นั่งนิรภัยสำหรับเด็ก (CRS) กับตำแหน่งที่นั่ง โดยอ้างอิงถึงหน้าดังต่อไปนี้

มาตรฐานและประเภทของที่นั่งนิรภัย

สำหรับเด็ก (CRS) → อ้างอิงหน้า 3-72

เบาะนั่งแต่ละตำแหน่งและการติดตั้งที่นั่งนิรภัย

สำหรับเด็ก (CRS) → อ้างอิงหน้า 3-73

ตารางที่นั่งนิรภัยสำหรับเด็ก (CRS) ที่แนะนำและการติดตั้งเข้ากับเบาะนั่งแต่ละตำแหน่ง

→ อ้างอิงหน้า 3-77

มาตรฐานและประเภทของที่นั่งนิรภัยสำหรับเด็ก (CRS)

ตรวจสอบยืนยันมาตรฐานและประเภทของที่นั่งนิรภัยสำหรับเด็ก (CRS) โดยดูจากป้ายคำเตือนที่ติดกับที่นั่งนิรภัยสำหรับเด็ก (CRS)



ข้อสังเกต

- เครื่องหมายที่ติดอยู่กับที่นั่งนิรภัยสำหรับเด็ก (CRS) อาจแตกต่างกันออกไป ขึ้นอยู่กับแต่ละผลิตภัณฑ์
- มาตรฐานของ UNECE คือ UN (ECE) R44 และ UN (ECE) R129 ซึ่งเป็นมาตรฐานสำหรับที่นั่งนิรภัยสำหรับเด็ก (CRS)



ECE R44	ECE R129
<p>ECE R44/XX UNIVERSAL 0 - 13 kg</p> <p>(E_{xx})</p> <p>XXXXXX</p>	<p>UN ECE R129/XX i-Size UNIVERSAL ISOFIX 50cm-100cm ≤18 kg</p> <p>(E_{xx})</p> <p>XXXXXX</p>

มาตรฐานของที่นั่งนิรภัยสำหรับเด็ก (CRS)

ใช้ที่นั่งนิรภัยสำหรับเด็ก (CRS) ที่ตรงตามมาตรฐานของ UN (ECE) R44 หรือ UN (ECE) R129

ตรวจสอบเครื่องหมายรับรองที่ติดอยู่กับที่นั่งนิรภัยสำหรับเด็ก (CRS) โดยเครื่องหมายรับรองจะติดอยู่กับที่นั่งนิรภัยสำหรับเด็ก (CRS) ที่ได้มาตรฐาน

- เครื่องหมายรับรองของ UN (ECE) R44: แสดงช่วงน้ำหนักที่เหมาะสมของเด็ก
- เครื่องหมายรับรองของ UN (ECE) R129 : แสดงช่วงส่วนสูงและน้ำหนักที่เหมาะสมของเด็ก



ECE R44	ECE R129
<p>ECE R44/XX UNIVERSAL 0 - 13 kg</p> <p>(E_{xx})</p> <p>XXXXXX</p>	<p>UN ECE R129/XX i-Size UNIVERSAL ISOFIX 50cm-100cm ≤18 kg</p> <p>(E_{xx})</p> <p>XXXXXX</p>



ประเภทของที่นั่งนิรภัยสำหรับเด็ก (CRS)

ตรวจสอบประเภทของที่นั่งนิรภัยสำหรับเด็ก (CRS) โดยดูจากเครื่องหมายรับรองที่อยู่บนที่นั่งนิรภัยสำหรับเด็ก (CRS) หากท่านไม่แน่ใจ โปรดตรวจสอบคู่มือการใช้ที่มาพร้อมกับที่นั่งนิรภัยสำหรับเด็ก (CRS) หรือติดต่อผู้ผลิตที่นั่งนิรภัยสำหรับเด็ก (CRS)

- สากล (Universal)
- กึ่งสากล (Semi-Universal)
- จำกัด (Restricted)
- เฉพาะรถบางรุ่น (Vehicle Specific)

เบาะนั่งแต่ละตำแหน่งและการติดตั้งที่นั่งนิรภัยสำหรับเด็ก (CRS)

สัญลักษณ์และตำแหน่งเบาะนั่งต่อไปนี้ จะบ่งบอกถึงประเภทของที่นั่งนิรภัยสำหรับเด็ก (CRS) ที่สามารถใช้ และตำแหน่งเบาะนั่งที่สามารถติดตั้ง

สัญลักษณ์	คำอธิบาย
	เหมาะสำหรับที่นั่งนิรภัยสำหรับเด็ก(CRS) ทุกขนาดแบบสากลที่ยึดกับเข็มขัดนิรภัยของรถ
	เหมาะสำหรับที่นั่งนิรภัยสำหรับเด็ก (CRS) ใน "ตารางที่นั่งนิรภัยสำหรับเด็ก (CRS) ที่แนะนำและการติดตั้งเข้ากับเบาะนั่งแต่ละตำแหน่ง"
	ไม่เหมาะสมสำหรับการติดตั้งที่นั่งนิรภัยสำหรับเด็ก (CRS)
	เหมาะสำหรับที่นั่งนิรภัยสำหรับเด็ก (CRS) ระบบไอไซส์ (i-Size) และ ISO-FIX
	เบาะนั่งที่มีจุดยึดสมอด้านบน
	ห้ามใช้ที่นั่งนิรภัยสำหรับเด็ก (CRS) ประเภทหันหน้าไปด้านหลัง เมื่อสวิตช์เปิด-ปิดระบบถุงลม SRS ด้านผู้โดยสารอยู่ในตำแหน่ง "ON"
*1	หากสามารถเลื่อนเบาะนั่งไปด้านหน้าและหลังได้ ให้ทำการเลื่อนเบาะนั่งด้านผู้โดยสารไปด้านหลังจนสุด
*2	ดันพนักพิงหลังให้ตั้งตรงจนสุด หากมีช่องว่างระหว่างพนักพิงหลังกับที่นั่งนิรภัยสำหรับเด็ก (CRS) ให้ทำการปรับพนักพิงหลังเพื่อลดช่องว่าง
*3	ให้ทำการถอดพนักพิงศีรษะ ก่อนติดตั้งที่นั่งนิรภัยสำหรับเด็ก (CRS) หากใช้บูสเตอร์ซีท ไม่ต้องทำการถอดพนักพิงศีรษะ
*4	ใช้ที่นั่งนิรภัยสำหรับเด็ก (CRS) ประเภทหันไปด้านหน้าเท่านั้น เมื่อสวิตช์เปิด-ปิดระบบถุงลม SRS ด้านผู้โดยสารอยู่ในตำแหน่ง "ON"
*5	ไม่เหมาะสำหรับที่นั่งนิรภัยสำหรับเด็ก (CRS) ที่มีส่วนรองรับขา

ตารางที่นั่งนิรภัยสำหรับเด็ก (CRS) ที่แนะนำและการติดตั้งเข้ากับเบาะนั่งแต่ละตำแหน่ง

→ อ้างอิงหน้า 3-77

สวิตช์เปิด - ปิดถุงลม SRS ด้านผู้โดยสาร

→ อ้างอิงหน้า 3-104

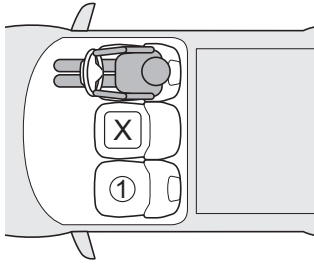

รุ่นสปาร์ค

ตำแหน่ง เบาะนั่ง	คำอธิบาย
①	U L *1, *2, *3, *4

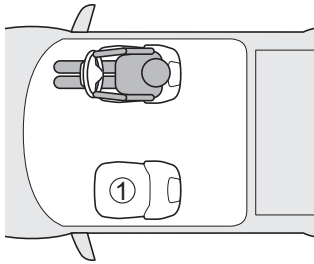

รุ่น 2 ประตู

ตำแหน่ง เบาะนั่ง	คำอธิบาย
①	U L *1, *2, *3, *4

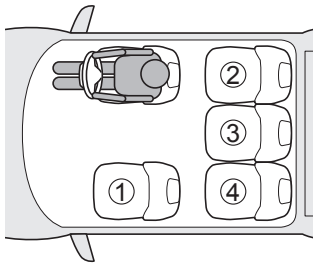

รุ่น 4 ประตู

ตำแหน่ง เบาะนั่ง	คำอธิบาย
①	U L *1, *2, *3, *4
②	U L *3
③	U L *3, *5
④	U L *3

รายละเอียดเกี่ยวกับการติดตั้งที่นั่งนิรภัยสำหรับเด็ก (CRS)

รุ่นสปาร์ค / 2 ประตู

ตำแหน่งเบาะนั่ง	①	
	สวิตช์เปิด-ปิดระบบถุงลม SRS ด้านผู้โดยสาร	
	เปิด	ปิด
ตำแหน่งเบาะนั่งเหมาะสำหรับเข็มขัดนิรภัยแบบสากล (ได้/ไม่ได้) *1	ได้ ใช้สำหรับหันหน้าไปด้านหน้าเท่านั้น	ได้
ตำแหน่งเบาะนั่งระบบไอโซส์ (i-Size) (ได้/ไม่ได้)	ไม่ได้	ไม่ได้
ตำแหน่งเบาะนั่งเหมาะสำหรับการยึดแบบด้านข้าง (L1/L2/ไม่ได้)	ไม่ได้	ไม่ได้
เหมาะสำหรับการยึดแบบหันไปด้านหลัง (R1/R2X/R2/R3/ไม่ได้)	ไม่ได้	ไม่ได้
เหมาะสำหรับการยึดแบบหันไปด้านหน้า (F2X/F2/F3/ไม่ได้)	ไม่ได้	ไม่ได้
เหมาะสำหรับการยึดเบาะนั่งขนาดเล็ก (B2/B3)	ไม่ได้	ไม่ได้

*1: เหมาะสำหรับที่นั่งนิรภัยสำหรับเด็ก (CRS) ทุกขนาดแบบสากล

รุ่น 4 ประตู

ตำแหน่งเบาะนั่ง	①		② ④	③
	สวิทช์ เปิด - ปิด ถูกลม SRS			
	เปิด	ปิด		
ตำแหน่งเบาะนั่งเหมาะสำหรับเข็มขัดนิรภัยแบบสากล (ได้/ไม่ได้) *1	ใช้สำหรับหันหน้าไปด้านหน้าเท่านั้น	ได้	ได้	ได้*2
ตำแหน่งเบาะนั่งระบบไอโซล (i-Size) (ได้/ไม่ได้)	ไม่ได้	ไม่ได้	ได้	ไม่ได้
ตำแหน่งเบาะนั่งเหมาะสำหรับการยึดแบบด้านข้าง (L1/L2/ไม่ได้)	ไม่ได้	ไม่ได้	ไม่ได้	ไม่ได้
เหมาะสำหรับการยึดแบบหันไปด้านหลัง (R1/R2X/R2/R3)	ไม่ได้	ไม่ได้	R1/R2X/R2/R3	ไม่ได้
เหมาะสำหรับการยึดแบบหันไปด้านหน้า (F2X/F2/F3/ไม่ได้)	ไม่ได้	ไม่ได้	F2X/F2/F3	ไม่ได้
เหมาะสำหรับการยึดเบาะนั่งขนาดเล็ก (B2/B3/ไม่ได้)	ไม่ได้	ไม่ได้	B2/B3	ไม่ได้

*1: เหมาะสำหรับที่นั่งนิรภัยสำหรับเด็ก (CRS) ทุกขนาดแบบสากล

*2: ไม่เหมาะสำหรับที่นั่งนิรภัยสำหรับเด็ก (CRS) ที่มีส่วนรองรับขา

ที่นั่งนิรภัยสำหรับเด็ก (CRS) ระบบ ISO-FIX จะแบ่งตามลักษณะการยึด สามารถใช้ที่นั่งนิรภัยสำหรับเด็ก (CRS) ตามการยึดในตารางด้านบน

สำหรับประเภทการยึด ให้อ้างอิงตามตารางต่อไปนี้ หากประเภทการยึดของที่นั่งนิรภัยสำหรับเด็ก (CRS) ไม่ได้ระบุ (หรือข้อมูลที่ท่านต้องการไม่อยู่ในตาราง) โปรดตรวจสอบคู่มือการใช้ที่มากับที่นั่งนิรภัยสำหรับเด็ก (CRS) หรือติดต่อผู้ผลิตที่นั่งนิรภัยสำหรับเด็ก (CRS)

ประเภทการยึด	คำอธิบาย
F3	ที่นั่งนิรภัยสำหรับเด็ก (CRS) แบบหันไปทางด้านหน้าความสูงสูงสุด
F2	ที่นั่งนิรภัยสำหรับเด็ก (CRS) แบบหันไปทางด้านหน้าลดระดับความสูง
F2X	ที่นั่งนิรภัยสำหรับเด็ก (CRS) แบบหันไปทางด้านหน้าลดระดับความสูง
R3	ที่นั่งนิรภัยสำหรับเด็ก (CRS) แบบหันไปทางด้านหลังขนาดใหญ่
R2	ที่นั่งนิรภัยสำหรับเด็ก (CRS) แบบหันไปทางด้านหลังลดขนาด
R2X	ที่นั่งนิรภัยสำหรับเด็ก (CRS) แบบหันไปทางด้านหลังลดขนาด
R1	ที่นั่งนิรภัยสำหรับเด็กทารก (CRS) แบบหันไปทางด้านหลัง
L1	เบาะสำหรับทารก (เปล) แบบหันไปด้านซ้าย
L2	เบาะสำหรับทารก (เปล) แบบหันไปด้านขวา
B2	เบาะนั่งขนาดเล็ก
B3	เบาะนั่งขนาดเล็ก

ตารางที่นั่งนิรภัยสำหรับเด็ก (CRS) ที่แนะนำและการติดตั้งเข้ากับเบาะนั่งแต่ละตำแหน่ง

กลุ่มน้ำหนัก	ที่นั่งนิรภัยสำหรับเด็ก (CRS) ที่แนะนำ	ตำแหน่งเบาะนั่ง		
		①	②, ④	③
0+	จนถึง 13 กิโลกรัม / 28.7 ปอนด์ เบรนต์ Britax รุ่น Baby Safe Plus แบบ ISO-FIX (ได้/ไม่ได้)	ไม่ได้	ได้	ไม่ได้
I	9 ถึง 18 กิโลกรัม / 19.8 ถึง 39.7 ปอนด์ เบรนต์ Maxi Cosi รุ่น 2way Pearl และ 2way Fix (ได้/ไม่ได้)	ไม่ได้	ได้	ไม่ได้

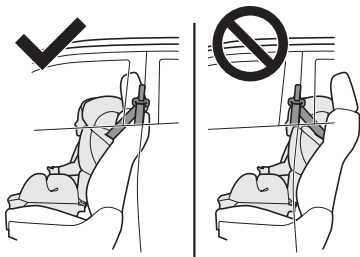

คำเตือน

[สำหรับรุ่นสปาร์ค]

- เมื่อจุดยึดเข็มขัดบริเวณไหล่ของเบาะนั่งด้านหน้า อยู่ในตำแหน่งด้านหน้าของสายรัดที่นั่งนิรภัยสำหรับเด็ก (CRS) ให้เลื่อนเบาะนั่งไปด้านหน้า

[สำหรับรุ่น 4 ประตู]

- เมื่อยึดที่นั่งนิรภัยสำหรับเด็ก (CRS) บางประเภทเข้ากับเบาะนั่งตอนที่ 2 อาจจะไม่สามารถยึดเข็มขัดนิรภัยของเบาะนั่งข้างเข้ากับที่นั่งนิรภัยสำหรับเด็ก (CRS) ได้อย่างถูกต้อง ถ้าไม่สามารถติดตั้งที่นั่งนิรภัยสำหรับเด็ก (CRS) ได้อย่างถูกต้อง เนื่องจากติดเบาะนั่งผู้ขับขี่ให้ทำการติดตั้งบริเวณเบาะนั่งตอนที่ 2 ในตำแหน่งด้านหลังเบาะนั่งผู้โดยสาร โปรดตรวจสอบให้แน่ใจว่าเข็มขัดนิรภัยคาดผ่านไหล่และส่วนล่างของสะโพกได้อย่างพอดี หากไม่เป็นเช่นนั้น ให้ย้ายที่นั่งไปยังตำแหน่งอื่น เนื่องจากการกระทำเช่นนี้อาจส่งผลถึงแก่ชีวิตหรือบาดเจ็บร้ายแรงได้

**คำเตือน**

- เมื่อติดตั้งที่นั่งนิรภัยสำหรับเด็ก (CRS) บนเบาะนั่งตอนที่ 2 ให้ปรับเบาะนั่งด้านหน้าไม่ให้โดนตัวเด็กหรือที่นั่งนิรภัยสำหรับเด็ก (CRS)
- หากที่นั่งนิรภัยสำหรับเด็ก (CRS) ไม่สามารถติดตั้งได้อย่างถูกต้องเนื่องจากติดเบาะนั่งผู้ขับขี่ ให้ติดตั้งที่นั่งนิรภัยสำหรับเด็ก (CRS) เข้ากับเบาะนั่งตอนที่ 2 ที่ตำแหน่งด้านหลังเบาะนั่งผู้โดยสาร รวมถึงปรับเบาะนั่งไม่ให้ติดกับที่นั่งนิรภัยสำหรับเด็ก (CRS)
- การติดตั้งที่นั่งนิรภัยสำหรับเด็ก (CRS) สองตัวในเวลาเดียวกัน บนเบาะนั่งที่ติดกันของเบาะนั่งตอนที่ 2 อาจไม่สามารถทำได้ ในกรณีนี้ให้ติดตั้งที่นั่งนิรภัยสำหรับเด็ก (CRS) บนเบาะนั่งที่ไม่ติดกัน

จุดยึดสมอยึดเบาะที่นั่งนิรภัยสำหรับเด็กด้านล่างและด้านบน มาตรฐาน ISO-FIX CRS (สำหรับรถรุ่น 4 ประตู)

เบาะนั่งตอนที่ 2 ติดตั้งจุดยึดสมอยึดสำหรับเบาะที่นั่งนิรภัยสำหรับเด็ก (CRS) มาตรฐาน ISO-FIX

**คำเตือน**

- จุดยึดสมอยึดที่นั่งนิรภัยสำหรับเด็ก ถูกออกแบบเพื่อรองรับเฉพาะน้ำหนักที่กำหนด เมื่อติดตั้งอย่างถูกต้องเท่านั้น ไม่ว่าจะอยู่ภายใต้การใช้เข็มขัดนิรภัย สายรัด หรือการติดอุปกรณ์อื่นๆ เข้ากับตัวรถ

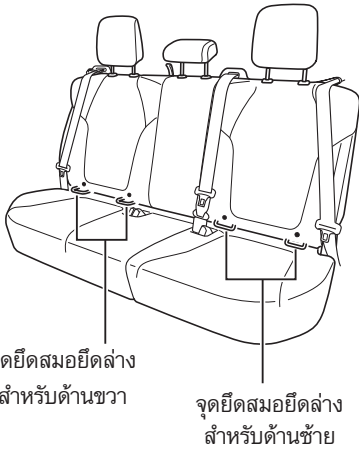

จุดยึดสมอยึดด้านล่าง

สมอยึดเบาะที่นั่งนิรภัยสำหรับเด็ก (CRS) ด้านล่างอยู่ที่เบาะนั่งตอนที่ 2



ข้อสังเกต

- เพื่อช่วยในการติดตั้งจุดยึดสมอยึดด้านล่างของที่นั่งนิรภัยสำหรับเด็ก ในแต่ละตำแหน่งจะมีปุ่มแสดงตำแหน่งอยู่ที่พนักพิง

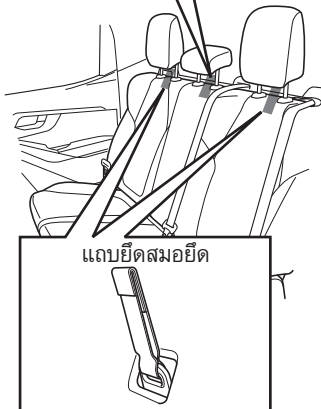

จุดยึดสมอยึดด้านบน

จุดยึดสมอยึดด้านบนใช้สำหรับการยึดสายยึดด้านบนของที่นั่งนิรภัยสำหรับเด็ก (CRS) โดยติดตั้งอยู่บริเวณด้านหลังเบาะนั่งตอนที่ 2



ข้อควรระวัง

- อย่ายึดตะขอยึดของเบาะนั่งนิรภัยสำหรับเด็กกับจุดยึดสมอด้านหลังเบาะนั่งกลางโดยตรง
- จุดยึดและแถบยึดสมอยึดด้านบนถูกติดตั้งมาสำหรับการใช้งานที่นั่งนิรภัยสำหรับเด็ก อย่าใช้เกี่ยวกับสิ่งอื่น
- อย่าติดตั้งเบาะนั่งนิรภัยสำหรับเด็กเข้ากับเบาะนั่งตรงกลาง



ข้อสังเกต

- เมื่อแถบยึดดัดสมอยึดซ่อนอยู่ด้านหลังพนักพิง ให้ดึงออกมา

การติดตั้งที่นั่งนิรภัยสำหรับเด็ก (CRS)

สำหรับรุ่น 4 ประตู แนะนำให้ติดตั้งที่นั่งนิรภัยสำหรับเด็ก (CRS) เข้ากับเบาะนั่งตอนที่ 2 เมื่อติดตั้งที่นั่งนิรภัยสำหรับเด็ก (CRS) เข้ากับเบาะนั่งผู้โดยสารด้านหน้า ให้ยกพนักพิงหลังตั้งตรงและเลื่อนเบาะนั่งไปด้านหลังจนสุด หากมีช่องว่างระหว่างพนักพิงหลังกับที่นั่งนิรภัยสำหรับเด็ก (CRS) ให้ปรับเบาะนั่งผู้โดยสารด้านหน้าเพื่อลดช่องว่างลง และหากท่านติดตั้งโดยหันด้านหลังของเบาะที่นั่งนิรภัยสำหรับเด็ก (CRS) ไปทางด้านหน้าเบาะที่นั่งผู้โดยสารสวีตช์เปิด-ปิดระบบถุงลม SRS ด้านผู้โดยสารต้องอยู่ในตำแหน่ง "OFF" (รุ่นที่มีสวีตช์เปิด-ปิดถุงลม SRS ด้านผู้โดยสาร)

สวีตช์เปิด-ปิดระบบถุงลม SRS ด้านผู้โดยสาร

→ อ้างอิงหน้า 3-104



คำเตือน

- ติดตั้งที่นั่งนิรภัยสำหรับเด็กตามคำแนะนำของผู้ผลิตที่นั่งนิรภัยสำหรับเด็กอย่างละเอียด
- เข็มขัดนิรภัยจะไม่สามารถปกป้องเด็กจากการบาดเจ็บที่รุนแรงหรือการเสียชีวิตได้ หากว่าเข็มขัดนิรภัยชำรุดเสียหายอยู่ ให้ติดต่อศูนย์บริการมาตรฐานอีซูซุทันทีเพื่อทำการซ่อมแซมเข็มขัดนิรภัยที่ทำงานไม่ปกติ ไม่ควรใช้งานที่นั่งนิรภัยสำหรับเด็กในขณะที่เข็มขัดนิรภัยชำรุดเสียหายอยู่ จนกว่าจะได้รับการซ่อมแซม
- ต้องให้แน่ใจว่าทำการติดตั้งที่นั่งนิรภัยสำหรับเด็ก โดยปฏิบัติตามคำแนะนำในการติดตั้งทั้งหมดของผู้ผลิตที่นั่งนิรภัยสำหรับเด็ก และตรวจสอบให้แน่ใจว่าระบบได้รับการติดตั้งอย่างถูกต้องแล้ว ถ้าท่านติดตั้งที่นั่งนิรภัยสำหรับเด็กไม่ถูกวิธี เมื่อเกิดอุบัติเหตุขึ้นหรือมีการหยุดรถกะทันหัน เด็กอาจได้รับบาดเจ็บรุนแรงหรือเสียชีวิตได้
- ห้ามติดตั้งเบาะที่นั่งนิรภัยสำหรับเด็ก (CRS) แบบหันหน้าไปด้านหลัง บนเบาะนั่งที่มีถุงลม SRS พร้อมใช้งานอยู่หน้าเบาะนั่ง เนื่องจากเด็กอาจได้รับบาดเจ็บถึงแก่ชีวิตได้

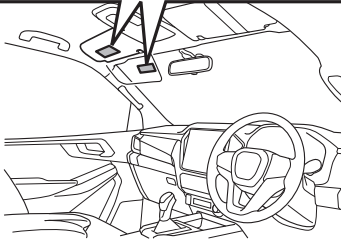

ข้อสังเกต

- ป้ายเตือนบริเวณที่บังแดด แสดงภาพ คำเตือนตามภาพที่แสดง

ขั้นตอนการติดตั้ง

ที่นั่งนิรภัยสำหรับเด็กที่มีสมอยึด ISO-FIX

ขั้นตอนที่ 1) → 5)

ที่นั่งนิรภัยสำหรับเด็กที่ไม่มีสมอยึด ISO-FIX

ขั้นตอนที่ 1) → 2)

คำเตือน

- เมื่อใช้สมอยึดมาตรฐาน ISO-FIX (สมอยึดด้านล่างและด้านบน) ต้องตรวจสอบว่าผลิตภัณฑ์ที่ใช้ได้รับการรับรองจาก ECE R44 หรือ ECE R129
- เมื่อติดตั้งที่นั่งนิรภัยสำหรับเด็ก (CRS) ด้วยสายยึด ต้องแน่ใจว่ายึดสายยึดบนจุดยึดสมอยึดด้านบนอย่างถูกต้อง
- ก่อนทำการติดตั้งที่นั่งนิรภัยสำหรับเด็ก(CRS) ให้ถอดพนักพิงศีรษะออก หากมีการใช้เบาะรองนั่งเสริมไม่ต้องถอดพนักพิงศีรษะออก เพียงปรับตำแหน่งการใช้งานตามปกติ
- เมื่อใช้สมอยึดด้านล่างมาตรฐาน ISO-FIX ตรวจสอบให้แน่ใจว่าบริเวณโดยรอบไม่มีสิ่งกีดขวางใดๆ เพื่อไม่ให้ติดกับเข็มขัดนิรภัย
- ห้ามปรับเบาะนั่งหลังจากที่ท่านทำการยึดที่นั่งนิรภัยสำหรับเด็ก (CRS)

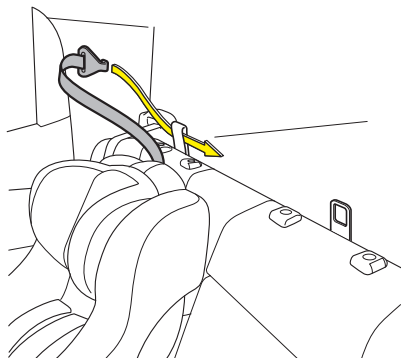
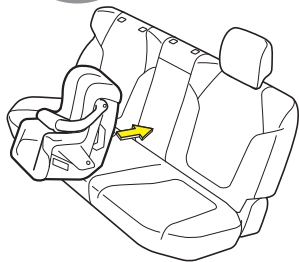
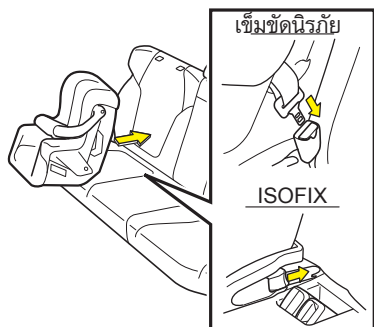
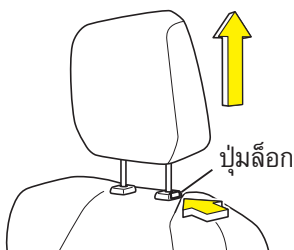

1. ถอดพนักพิงศีรษะ
2. ติดตั้งเบาะที่นั่งนิรภัยสำหรับเด็ก (CRS) โดยใช้เข็มขัดนิรภัย หรือสมอยึดมาตรฐาน ISO-FIX โดยอ้างอิงตามคู่มือแนะนำการใช้งานของเบาะที่นั่งนิรภัยสำหรับเด็ก (CRS)



ข้อควรระวัง

- ห้ามติดตั้งที่นั่งนิรภัยสำหรับเด็ก (CRS) ที่เบาะนั่งตรงกลาง ยกเว้นในกรณีที่มีเข็มขัดยูนิเวอร์แซลสำหรับที่นั่งนิรภัยสำหรับเด็ก (Universal belted CRS)

3. ร้อยสายยึดด้านบนจากด้านนอกผ่านแถบยึดเข้าด้านใน
4. เกี่ยวตะขอยึดเข้ากับจุดยึดสมอยึดด้านหลังเบาะนั่งกลาง
5. ปรับตั้งระยะโดยดึงแถบสายรัดด้านบนจนกระทั่งเบาะที่นั่งนิรภัยสำหรับเด็ก (CRS) ยึดแน่นกับเบาะที่นั่ง

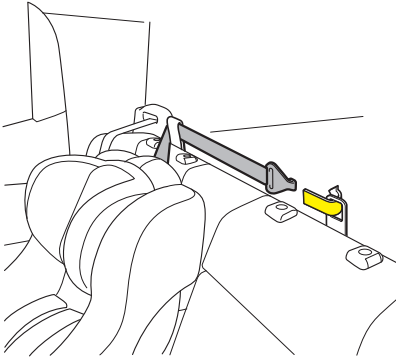

⚠️ ข้อควรระวัง

- อย่ายึดตะขอยึดของที่นั่งนิรภัยสำหรับเด็กกับจุดยึดสมอด้านหลังเบาะนั่งกลางโดยตรง
- จุดยึดและแถบยึดสมอยึดด้านบนบนถูกติดตั้งมาสำหรับการใช้งานที่นั่งนิรภัยสำหรับเด็ก อย่าใช้เกี่ยวกับสิ่งอื่น

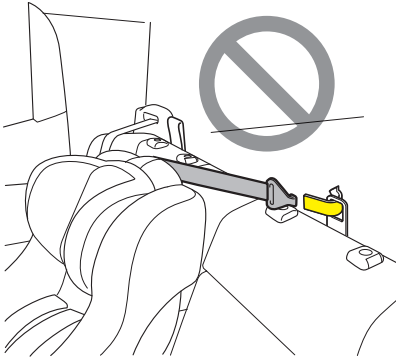

ขั้นตอนการถอดออก

ที่นั่งนิรภัยสำหรับเด็กที่มีสมอยึด ISO-FIX

ขั้นตอนที่ 1) → 4)

ที่นั่งนิรภัยสำหรับเด็กที่ไม่มีสมอยึด ISO-FIX

ขั้นตอนที่ 3) → 4)



คำเตือน

- หลังจากถอดที่นั่งนิรภัยสำหรับเด็ก (CRS) ต้องแน่ใจว่าได้ติดตั้งพนักพิงศีรษะกลับสู่ตำแหน่งเดิม

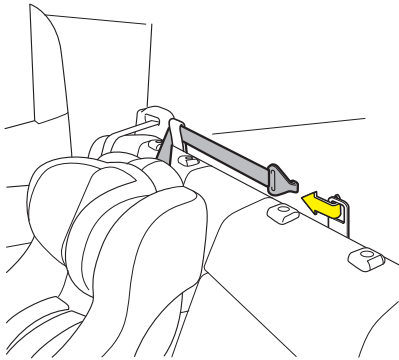

1. ปลดสายยึดด้านบนออก
2. ถอดตะขอเกี่ยวออกจากจุดยึดสมอยึดด้านหลังเบาะนั่งตรงกลางแล้วดึงสายยึดด้านบนออก

เข็มขัดนิรภัย

ISO-FIX

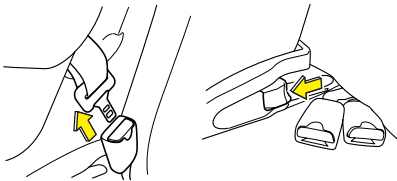

3. ปลดเข็มขัดนิรภัยหรือสมอยึดมาตรฐาน ISO-FIX เพื่อถอดเบาะที่นั่งนิรภัยสำหรับเด็ก (CRS)

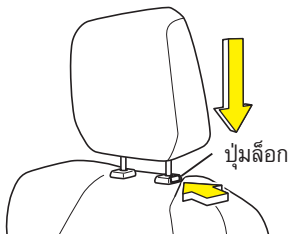

4. ติดตั้งพนักพิงศีรษะ

เข็มขัดนิรภัยแบบดิ่งกลับอัตโนมัติของเบาะหน้าและระบบถุงลม SRS

เข็มขัดนิรภัยแบบดิ่งกลับอัตโนมัติของเบาะหน้าและถุงลมของระบบเสริมความปลอดภัย (SRS) จะทำงานเมื่อรถได้รับแรงกระแทกจากการชนสูงกวาระดับที่กำหนดไว้ โปรดปฏิบัติตามคำแนะนำด้านล่างเพื่อไม่ให้ท่านและผู้โดยสารท่านอื่นๆ ได้รับความเจ็บรุนแรง อันเนื่องมาจากแรงกระแทกที่เกิดขึ้นจากการทำงานของเข็มขัดนิรภัยแบบดิ่งกลับอัตโนมัติและระบบถุงลม



คำเตือน

- ระบบถุงลม SRS จะมีประสิทธิภาพสูงสุด เมื่อใช้ร่วมกับเข็มขัดนิรภัยแบบดิ่งกลับอัตโนมัติ
- เข็มขัดนิรภัยแบบดิ่งกลับอัตโนมัติและระบบถุงลม SRS อาจไม่ทำงาน ขึ้นอยู่กับสถานการณ์ขณะเกิดการชนสำหรับรายละเอียด สามารถศึกษาเพิ่มเติมได้จาก "เข็มขัดนิรภัยแบบดิ่งกลับอัตโนมัติ และระบบถุงลม SRS จะทำงานเมื่อใดและอย่างไร"

เข็มขัดนิรภัยแบบดิ่งกลับอัตโนมัติและระบบถุงลม SRS จะทำงานเมื่อใดและอย่างไร

→ อ้างอิงหน้า 3-92

การตรวจสอบการทำงาน

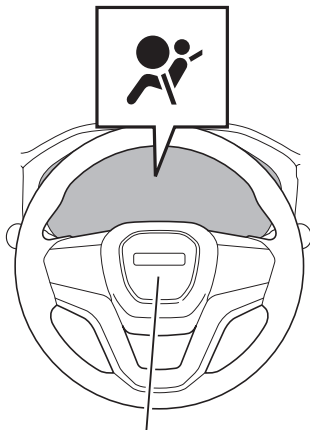

ชุดถุงลมสำหรับคนขับ

ไฟเตือนถุงลม SRS จะตรวจสอบและเตือนสภาพของระบบถุงลม SRS

ไฟเตือนถุงลม SRS จะติดขึ้นเมื่อเครื่องยนต์อยู่ที่โหมด "ON" (รุ่นที่มีระบบกุญแจ ISUZU GENIUS ENTRY) หรือเมื่อบิดสวิตช์กุญแจไปที่ตำแหน่ง "ON" (รุ่นที่ไม่มีระบบกุญแจ ISUZU GENIUS ENTRY) หลังจากนั้นไฟเตือนดังกล่าวจะดับลงเมื่อผ่านไปประมาณ 6 วินาที ถ้าไฟเตือนนี้ติดอยู่ ถุงลม SRS อาจไม่สามารถทำงานได้เมื่อมีความจำเป็น ควรขับรถเมื่อไฟเตือนดับลง

**คำเตือน**

- ถ้าท่านพบอาการต่อไปนี้ แสดงว่ามีความผิดปกติเกิดขึ้น ให้นำรถของท่านเข้ารับการตรวจสอบ/รับบริการบริการที่ศูนย์บริการมาตรฐานอิสซูกูทันที
 - ถ้าไฟเตือนถุงลม SRS ไม่กะพริบเป็นจำนวนเจ็ดครั้ง เมื่อสลับไปที่โหมด "ON" (รุ่นที่มีระบบกุญแจ ISUZU GENIUS ENTRY) หรือเมื่อท่านบิดสวิตช์กุญแจไปที่ตำแหน่ง "ON" (รุ่นที่ไม่มีระบบกุญแจ ISUZU GENIUS ENTRY)
 - ถ้าไฟเตือนถุงลม SRS ไม่ดับลง
 - ถ้าไฟเตือนถุงลม SRS ติดขึ้นในขณะที่ขับรถ
- ถ้าท่านทำการดัดแปลงรถโดยไม่ได้รับอนุญาตหรือติดตั้งอุปกรณ์เสริมที่ไม่ผ่านการรับรอง เชื่อมชุดนิรภัยแบบดิงกลับอัตโนมัติและถุงลมอาจทำงานไม่ถูกต้อง
- ถ้ามีการเปลี่ยนพวงมาลัยที่ไม่ได้มาตรฐาน หรือแปะสติ๊กเกอร์บนเบ้นพวงมาลัย เมื่อระบบทำงาน ท่านอาจได้รับอันตรายเนื่องจากระบบทำงานผิดพลาด หรือสติ๊กเกอร์หลุดออกมาได้ การติดสติ๊กเกอร์หรือวางสิ่งของอย่างอุปกรณ์เสริมหรือน้ำหอมปรับอากาศไว้หลังแผงหน้าปัดเป็นสิ่งมีอันตรายเช่นกัน เนื่องจากสิ่งของดังกล่าวอาจกีดขวางการทำงานของถุงลมหรืออาจกระเด็นเมื่อระบบทำงาน
- ในรุ่นที่มีการติดตั้งถุงลมด้านข้าง ห้ามติดตั้งผ้าห่มเบาะนั่งเพิ่มเติมไม่ว่ากรณีใดก็ตาม ถ้ามีการติดตั้งผ้าห่มเบาะนั่งหรือวัตถุอื่น ภายในบริเวณที่ถุงลมด้านข้างทำงาน อาจทำให้ถุงลมด้านข้างทำงานผิดปกติ รวมทั้งอาจทำให้วัตถุอาจกระเด็นออกในขณะที่ระบบทำงาน ซึ่งเป็นอันตรายอย่างมาก
- ในรุ่นที่มีการติดตั้งม่านถุงลม ถ้าแขวนวัตถุที่มีน้ำหนักมากไว้บนตะขอหรือราวจับ อาจทำให้ม่านถุงลมทำงานผิดปกติ และวัตถุอาจกระเด็นออกในขณะที่ระบบทำงาน
- ห้ามตีบริเวณพื้นที่ที่ติดตั้งถุงลมและฐานของเสา B / เสา C อย่างรุนแรง การกระทำดังกล่าวอาจส่งผลให้ถุงลม หรือเชื่อมชุดนิรภัยแบบดิงกลับอัตโนมัติทำงานไม่ถูกต้อง (มีต่อหน้าถัดไป)

**คำเตือน**

- การกระทำดังที่จะกล่าวต่อไปนี้เป็นต้องใช้ความระมัดระวังเป็นพิเศษ โปรดปรึกษากับศูนย์บริการมาตรฐานอีซูซุก่อนดำเนินการใดๆ ต่อไปนี้ การละเลยไม่ปฏิบัติตามอาจส่งผลให้เข็มขัดนิรภัยแบบดึงกลับอัตโนมัติของเบาะหน้าและถุงลมทำงานอย่างไม่เหมาะสมและเป็นสาเหตุให้เข็มขัดนิรภัยดึงกลับเองหรือถุงลมพองตัวขึ้นกะทันหันจนทำให้ผู้โดยสารได้รับบาดเจ็บ การกระทำดังกล่าวยังอาจส่งผลกระทบต่อการทำงานของระบบเป็นสาเหตุให้เกิดการทำงานผิดพลาด หรือเกิดความขัดข้องได้
 - ซ่อมแซมหรือเปลี่ยนพวงมาลัย แผงหน้าปัด กล้องคอนโซลกลาง ขึ้นส่วนรอบๆ แป้นคันเร่ง เบาะนั่งด้านหน้า (ในรุ่นที่มีการติดตั้งถุงลมด้านข้างและม่านถุงลม) ขึ้นส่วนบริเวณหลังคา (ในรุ่นที่มีการติดตั้งถุงลมด้านข้างและม่านถุงลม) และขึ้นส่วนรอบๆ ฐานของเสา B / เสา C
 - ซ่อมแซม, เปลี่ยนหรือทิ้งเข็มขัดนิรภัยแบบดึงกลับอัตโนมัติและถุงลมหรือแยกชิ้นส่วนรถรุ่นที่ใช้เข็มขัดนิรภัยแบบดึงกลับอัตโนมัติและถุงลม
 - เมื่อทำการติดตั้งหรือดัดแปลงชุดเครื่องเสียงและอุปกรณ์เสริมเช่น จุดยึดของตัวถัง ถูกถอดออก
 - ถ้ามีการดัดแปลงแก้ไขส่วนด้านหน้าของรถ (กันชนรถ โครงรถ ฯลฯ) ติดตั้งอุปกรณ์ดัดแปลงแก้ไขโครงรถ หรือปรับความสูงของตัวรถโดยใช้วิธี และ/หรือ วัสดุที่ไม่ได้รับอนุญาต
 - การซ่อมหรือทำสีแผงที่ด้านหน้ารถหรือแผงคอนโซล

**ข้อควรระวัง**

- ให้นำรถของท่านเข้ารับการตรวจสอบที่ศูนย์บริการมาตรฐานอีซูซุก่อนที่ถ้าท่านประสบปัญหาดังต่อไปนี้
 - ถ้าไฟเตือนถุงลม SRS ติดขึ้นและแสดงถึงความผิดปกติ
 - เข็มขัดนิรภัยแบบดึงกลับอัตโนมัติและระบบถุงลมทำงานเมื่อเกิดแรงกระแทก (ไฟเตือนถุงลม SRS ติดขึ้น)
 - รถของท่านได้รับแรงกระแทกทางด้านหน้าในระดับหนึ่ง แม้ว่าแรงกระแทกดังกล่าวจะไม่ทำให้เข็มขัดนิรภัยแบบดึงกลับอัตโนมัติของเบาะหน้าและระบบถุงลมทำงานก็ตาม
 - เข็มขัดนิรภัยชำรุด หรือฉีกขาด
 - เกิดรอยแตกหรือความเสียหายบนพื้นผิวของพวงมาลัยและพื้นผิวของแผงคอนโทรลหรือได้รับแรงกระแทก
 - เมื่อพื้นผิวของบริเวณที่มีการติดตั้งถุงลมมีรอยแตก ได้รับความเสียหายหรือได้รับแรงกระแทก

เข็มขัดนิรภัยแบบดึงกลับอัตโนมัติ

เมื่อรถได้รับแรงกระแทกเกินกว่าระดับที่กำหนดไว้ ในขณะที่เกิดการชนปะทะทางด้านหน้าหรือด้านข้าง เข็มขัดนิรภัยที่คาดอยู่จะดึงกลับทันทีและจะปรับสายเข็มขัดที่หย่อนให้ตึงเพื่อรัดตัวผู้ขับขี่ และผู้โดยสารไว้กับเบาะนั่ง ทำให้ประสิทธิภาพในการเหนี่ยวรั้งของเข็มขัดนิรภัยสูงขึ้น

เข็มขัดนิรภัย

→ อ้างอิงหน้า 3-59

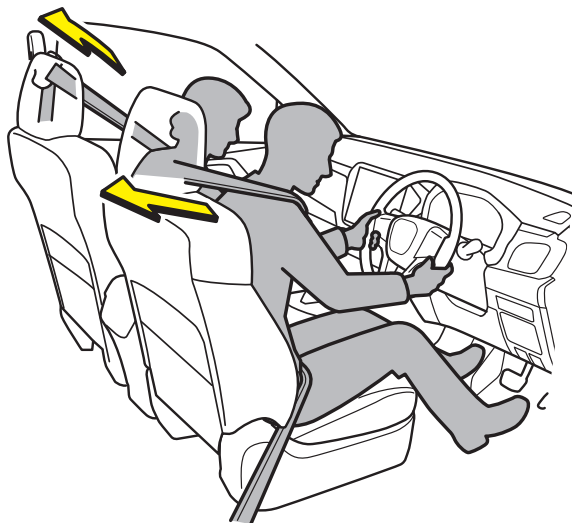

เข็มขัดนิรภัยแบบดึงกลับอัตโนมัติของเบาะนั่งด้านหน้า

ทำงานเพื่อรัดตัวผู้ขับขี่และผู้โดยสารไว้กับเบาะนั่ง



คำเตือน

- เข็มขัดนิรภัยแบบดึงกลับอัตโนมัติของเบาะหน้าจะช่วยลดความเสี่ยงที่ผู้ขับขี่และผู้โดยสารจะได้รับบาดเจ็บรุนแรง เมื่อรถได้รับแรงกระแทกทางด้านหน้าหรือด้านข้าง (ในรุ่นที่มีการติดตั้งถุงลมด้านข้างและม่านถุงลม) จนเกินกว่าระดับที่กำหนดไว้ ระบบจะทำงานได้อย่างมีประสิทธิภาพสูงสุดเมื่อคาดเข็มขัดนิรภัยอย่างถูกวิธีเท่านั้น
- เข็มขัดนิรภัยแบบดึงกลับอัตโนมัติของเบาะหน้าจะปรับสายเข็มขัดให้ตึงทันทีเพื่อลดความเสี่ยงที่จะเกิดการบาดเจ็บรุนแรงได้ ถ้าเข็มขัดนิรภัยแบบดึงกลับอัตโนมัติของเบาะหน้าทำงาน ท่านอาจได้รับบาดเจ็บจากรอยขีดข่วน หรือแผลฟกช้ำเล็กน้อย หรือแผลพุพองซึ่งเกิดขึ้นจากความร้อนที่เกิดจากการเสียดสี

**ข้อควรระวัง**

- อย่าถอดหรือแยกชิ้นส่วนเข็มขัดนิรภัย เมื่อระบบทำงานขึ้นโดยไม่ตั้งใจ ชิ้นส่วนต่างๆ อาจกระเด็นจนเป็นสาเหตุให้ตัวท่านได้รับบาดเจ็บ หรือทำให้ระบบเกิดการทํางานผิดพลาดได้

**คำแนะนำ**

- หลังจากทีระบบทำงานในระหว่างเกิดการชนปะทะขึ้น เข็มขัดนิรภัยแบบดึงกลับอัตโนมัติ จะไม่สามารถใช้งานได้อีก ต้องเปลี่ยนเข็มขัดนิรภัยใหม่ทันทีที่ศูนย์บริการมาตรฐานอีซูซุ ที่ใกล้ที่สุด

**ข้อสังเกต**

- แม้ในกรณีที่ฟังก์ชันการดึงกลับไม่ทำงาน เข็มขัดนิรภัยจะยังคงทำงานตามปกติ (ด้วยฟังก์ชัน ELR)
- ฟังก์ชันการดึงกลับจะก่อให้เกิดเสียงดังขึ้นในขณะที่เข็มขัดนิรภัยดึงกลับ
- เมื่อเข็มขัดนิรภัยแบบดึงกลับอัตโนมัติของเบาะหน้าและระบบถุงลมทำงานเนื่องจากเกิดแรงกระแทก ไฟเตือนถุงลม SRS จะติดขึ้น

เข็มขัดนิรภัย

→ อ้างอิงหน้า 3-59

ถุงลมระบบเสริมความปลอดภัย (SRS)

เมื่อรถได้รับแรงกระแทกจากการชนด้านหน้าหรือด้านข้างเกินกว่าระดับที่กำหนด ระบบถุงลม SRS จะพองตัวเพื่อช่วยกระจายและลดแรงกระแทกที่เกิดขึ้นกับร่างกายของผู้ขับขี่และผู้โดยสาร ร่วมกับการทำงานของเข็มขัดนิรภัยแบบดึงกลับอัตโนมัติเบาะนั่งด้านหน้า

ระบบถุงลมด้านหน้า

ทำงานเมื่อเกิดการชนทางด้านหน้า

- ถุงลมด้านหน้า :

ทำงานเพื่อลดแรงกระแทกที่เกิดขึ้นกับศีรษะของผู้ขับขี่และผู้โดยสารด้านหน้า

ระบบถุงลมด้านข้าง

ทำงานเมื่อเกิดการชนทางด้านข้าง

- ถุงลมด้านข้าง (ถ้ามี) :
ทำงานเพื่อลดแรงกระแทกที่เกิดขึ้นกับหน้าอกของผู้ขับขี่และผู้โดยสารด้านหน้า
- ม่านถุงลม (ถ้ามี) :
ทำงานเพื่อลดแรงกระแทกที่เกิดขึ้นกับศีรษะของผู้ขับขี่และผู้โดยสารด้านหน้า สำหรับรถที่มีเบาะนั่งตอนที่ 2 ม่านถุงลมทำงานเพื่อลดแรงกระแทกที่เกิดขึ้นกับศีรษะของผู้โดยสารจากบริเวณพื้นที่รอบๆ เบาะนั่ง

การพองออกของถุงลม SRS

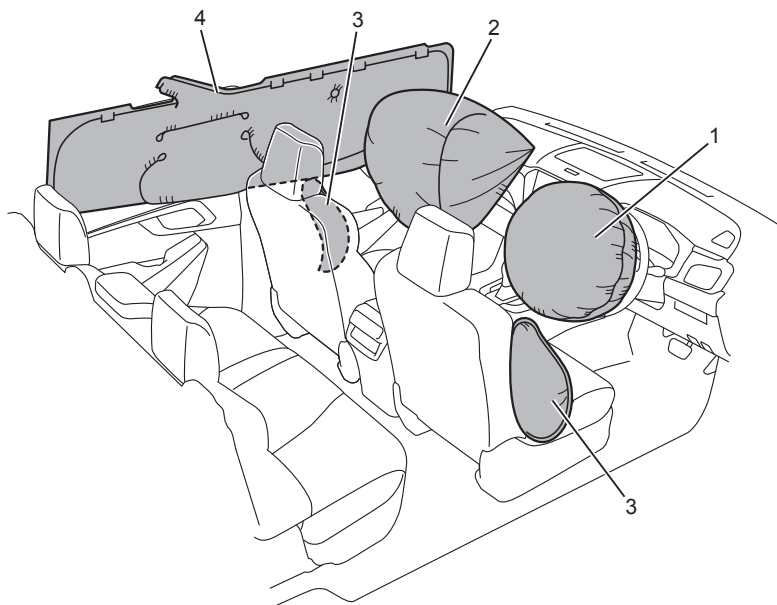

หมายเลข	คำอธิบาย
1	ถุงลมด้านหน้า (ด้านผู้ขับขี่)
2	ถุงลมด้านหน้า (ด้านผู้โดยสาร)
3	ถุงลมด้านข้าง (ถ้ามี)
4	ม่านถุงลม (ถ้ามี)

**คำเตือน**

- ระบบถุงลม SRS จะมีประสิทธิภาพสูงสุด เมื่อใช้ร่วมกับเข็มขัดนิรภัยแบบดึงกลับอัตโนมัติ
- ถุงลมไม่สามารถทดแทนเข็มขัดนิรภัยได้ ท่านต้องคาดเข็มขัดนิรภัยไว้
- ถุงลมจะพองตัวออกทันทีเพื่อลดการบาดเจ็บ ถ้าถุงลมพองตัวออก ท่านอาจได้รับบาดเจ็บจากรอยขีดข่วน หรือแผลฟกช้ำเล็กน้อย หรือแผลพุพองซึ่งเกิดขึ้นจากความร้อนที่เกิดจากการเสียดสี
- เมื่อรถได้รับแรงกระแทกซึ่งเกินกว่าระดับที่กำหนดไว้จนทำให้ถุงลมพองตัวออก รถอาจเกิดการเสีรูปจนทำให้กระจกบังลมหน้าแตกได้
- การทำงานของถุงลม SRS อาจทำให้เกิดความเสียหายกับกระจกบังลมหน้า
- ถุงลมไม่สามารถใช้งานได้อีกหลังจากที่พองตัวแล้ว ให้เปลี่ยนใหม่ที่ศูนย์บริการมาตรฐาน อีซูซุที่ใกล้ที่สุด

**คำแนะนำ**

- เมื่อถุงลมด้านหน้าพองตัวออก จะเกิดเสียงดังขึ้นและมีควันสีขาวซึ่งไม่ใช่ผลจากไฟไหม้ แต่อย่างใดควันสีขาวดังกล่าวไม่เป็นอันตรายต่อสุขภาพของท่าน อย่างไรก็ตาม ถ้ามีสิ่งตกค้าง (ฝุ่นผง ฯลฯ) ติดอยู่ตามผิวหนังหรือดวงตาของท่าน ให้ล้างออกด้วยน้ำทันที บุคคลที่มีสภาพผิวหนังบอบบางอาจรู้สึกระคายเคือง แต่อาการระคายเคืองดังกล่าวมีโอกาเกิดขึ้นได้ยาก
- หลังจากถุงลมพองตัวออก ส่วนที่เป็นโลหะซึ่งทำให้ถุงลมพองออกนั้นจะร้อน อย่าสัมผัสส่วนดังกล่าว

**ข้อสังเกต**

- ถุงลมด้านหน้าจะพองอย่างรวดเร็วหลังจากที่พองออก และจะไม่เกิดขวางทัศนวิสัยการมองเห็นของท่าน
- เมื่อเข็มขัดนิรภัยแบบดึงกลับอัตโนมัติของเบาะหน้าและระบบถุงลมทำงานเนื่องจากเกิดแรงกระแทก ไฟเตือนถุงลม SRS จะติดขึ้น
- ถุงลมด้านข้างและม่านถุงลมทำงานอย่างอิสระแยกจากการทำงานของถุงลมด้านหน้า โดยเมื่อถุงลมด้านข้างและม่านถุงลมทำงานเข็มขัดนิรภัยแบบดึงกลับอัตโนมัติจะทำงานในเวลาเดียวกัน

หลักการทำงานพื้นฐานของระบบถุงลมเพื่อความปลอดภัย

เมื่อเกิดอุบัติเหตุการชนทางด้านหน้า เช่น เซอร์ในในระบบถุงลมจะตรวจจับระดับความรุนแรงจากการปะทะเพื่อประมวลผลกับค่าความรุนแรงที่กำหนด หากระดับความรุนแรงเกินค่าที่กำหนด กล้องควบคุมจะส่งสัญญาณสั่งให้ถุงลมทำงานเพื่อลดระดับความรุนแรงจากการปะทะ หลังจากนั้นจะแฟบตัวลงในทันที โดยกระบวนการทั้งหมดจะใช้เวลาเพียงเสี้ยววินาที **ค่าความรุนแรงที่ถุงลมจะทำงานนั้น ต้องเป็นระดับความรุนแรงที่เกิดจากการชน ที่อาจทำให้ผู้ขับขี่หรือผู้โดยสารถึงขั้นเสียชีวิตได้**



ช่วงเวลาเพียงเล็กน้อย หลังจากเซนเซอร์ในระบบถุงลมตรวจพบการชนด้านหน้าที่มีความรุนแรงและอยู่ในเงื่อนไขที่กำหนดไว้ ถุงลมจะทำงาน

เมื่อรถมีการลดความเร็วลง แรงของการเคลื่อนที่ของผู้ขับขี่จะกระจายไปที่เข็มขัดนิรภัย และเข้าสู่ถุงลมที่ดูดซับแรงกระแทก หลังจากนั้น ถุงลมจะแฟบตัวลงในทันที

เข็มขัดนิรภัยแบบดึงกลับอัตโนมัติและระบบถุงลม SRS จะทำงานเมื่อใดและอย่างไร

เข็มขัดนิรภัยแบบดึงกลับอัตโนมัติ และระบบถุงลม SRS จะทำงานเมื่อรถเกิดการชน และได้รับการกระแทกทางด้านหน้าหรือด้านข้าง (ในรุ่นที่มีการติดตั้งถุงลมด้านข้างและม่านถุงลม) เกินกว่าระดับที่กำหนดไว้ ระบบอาจไม่ทำงานเนื่องจากตัวถังรถดูดซับแรงกระแทกบางส่วนไว้ ทำให้แรงกระแทกหลังถูกดูดซับมีค่าไม่เพียงพอ หรือกรณีที่รถได้รับแรงกระแทกจากการชนมาเพียงพอ แต่แรงกระแทกไม่ส่งผลมาถึงเบาะนั่ง ด้วยเหตุนี้ ผลความเสียหายที่เกิดขึ้นกับรถจากการชนจะไม่สัมพันธ์กับการทำงานของถุงลม

เข็มขัดนิรภัยแบบดึงกลับอัตโนมัติและระบบถุงลมด้านหน้าจะทำงานเมื่อใด

เมื่อรถชนปะทะกับรถคันอื่นที่จอด/หยุด หรือเคลื่อนที่อยู่ทางด้านหน้าด้วย แรงกระแทกซึ่งสูงกว่าระดับที่กำหนดไว้



เมื่อรถชนปะทะกับกำแพงที่แข็งแรงทางด้านหน้าด้วยแรงกระแทกซึ่งสูงกว่าระดับที่กำหนดไว้



คำเตือน

- ทันที่ที่ระบบถุงลมด้านหน้าพองตัว ส่วนที่เป็นโลหะซึ่งทำให้ถุงลมพองออกนั้นจะร้อน อย่าสัมผัสส่วนดังกล่าว ไม่เช่นนั้น ท่านอาจได้รับบาดเจ็บรุนแรงจากแผลพุพอง



ข้อสังเกต

- ถุงลม SRS เบาะนั่งด้านหน้าผู้โดยสารอาจทำงาน แม้จะไม่มีผู้โดยสารนั่งอยู่

เข็มขัดนิรภัยแบบดึงกลับอัตโนมัติและถุงลมด้านข้างและม่านถุงลมจะทำงานเมื่อใด

เมื่อรถถูกชนทางด้านข้างด้วยแรง ที่เกินกว่าระดับที่กำหนด



คำเตือน

- ทันที่ที่ระบบถุงลมด้านข้างพองตัว ส่วนที่เป็นโลหะซึ่งทำให้ถุงลมพองตัวนั้นจะร้อน อย่าสัมผัสส่วนดังกล่าว ไม่เช่นนั้น ท่านอาจได้รับบาดเจ็บรุนแรงจากแผลพุพอง



ข้อสังเกต

- ระบบถุงลมด้านข้างฝั่งผู้โดยสารอาจทำงาน แม้จะไม่มีผู้โดยสารนั่งอยู่
- ถ้ารถเกิดการชนปะทะแบบเฉียง (ชนปะทะด้านเดียว) ระบบถุงลมด้านข้างอาจทำงาน

เข็มชดนิรภัยแบบดึงกลับอัตโนมัติและระบบถุงลมด้านหน้ามีแนวโน้มที่จะไม่ทำงานเมื่อใด
 ในกรณีต่อไปนี้ เข็มชดนิรภัยแบบดึงกลับอัตโนมัติและระบบถุงลมด้านหน้ามีแนวโน้มจะไม่ทำงาน
 โดยระบบดังกล่าวไม่ได้มีความผิดปกติแต่อย่างใด

เมื่อรถชนปะทะกับเสาไฟฟ้าหรือต้นไม้

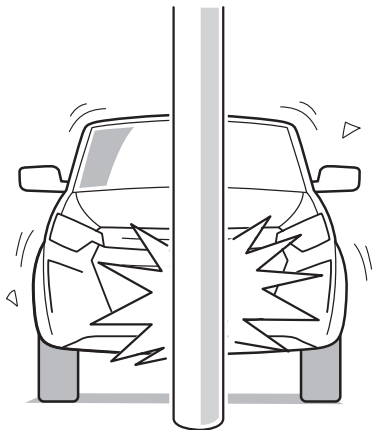

เมื่อรถเข้าไปใต้ยานพาหนะหรือสิ่งกีดขวาง

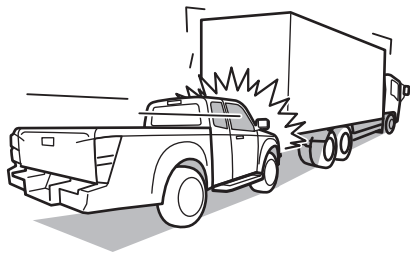

เมื่อรถเกิดการชนปะทะแบบเฉียง
 (ด้านใดด้านหนึ่งของรถเกิดการชน)

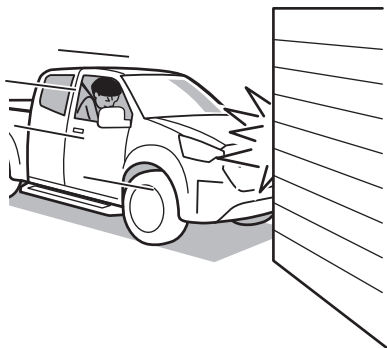

เมื่อรถเกิดการชนที่มุมด้านหน้า

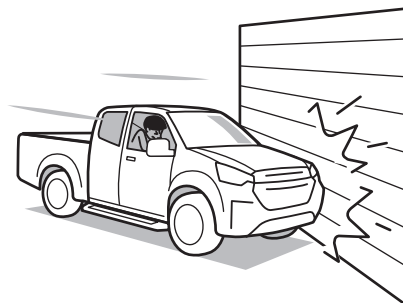

เข็มชัตนิรภัยแบบดึงกลับอัตโนมัติและถุงลมด้านข้างและม่านถุงลมมีแนวโน้มจะไม่ทำงานเมื่อใด

ในกรณีต่อไปนี้ เข็มชัตนิรภัยแบบดึงกลับอัตโนมัติและถุงลมด้านข้างและม่านถุงลมมีแนวโน้มจะไม่ทำงาน โดยระบบดังกล่าวไม่ได้มีความผิดปกติแต่อย่างใด

เมื่อรถชนปะทะเสาไฟฟ้าหรือต้นไม้
จากด้านข้าง



เมื่อรถถูกชนบริเวณ ห้องเครื่องยนต์
จากด้านข้าง

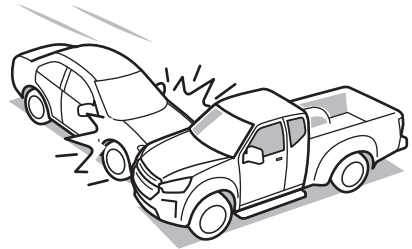

เมื่อรถถูกชนบริเวณด้านข้าง จากมุม
ด้านหน้าของรถอีกคัน



เมื่อรถเกิดการชนที่มุมด้านหน้า

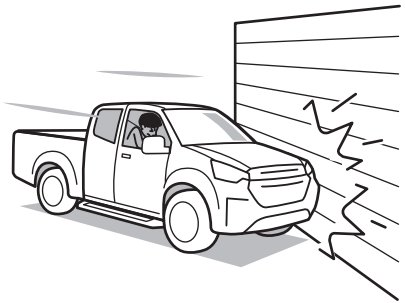



เข็มขัดนิรภัยแบบดึงกลับอัตโนมัติและระบบ
ถุงลมด้านหน้าจะทำงานในสถานการณ์ใด
นอกเหนือจากเกิดการชนปะทะ

- เมื่อรถตกลงไปในหลุมลึก หรือร่องถนน
- เมื่อรถชนเข้ากับสิ่งกีดขวาง เช่น วัตถุ
ที่ยื่นออกมาจากถนนอย่างรุนแรง
- เมื่อรถชนเข้ากับขอบถนนด้วยความเร็วสูง
- เมื่อรถลอยอยู่ในอากาศและกระแทกลง
กับพื้น ทำให้ได้รับแรงกระแทกที่รุนแรง
บริเวณใต้ท้องรถ



คำเตือน

- ทันท์ที่ระบบถุงลมด้านหน้าพองตัว ส่วนที่เป็นโลหะซึ่งทำให้ถุงลมพองออกนั้นจะร้อน
อย่าสัมผัสส่วนดังกล่าว ไม่เช่นนั้น ท่านอาจได้รับบาดเจ็บรุนแรงจากแผลพุพอง

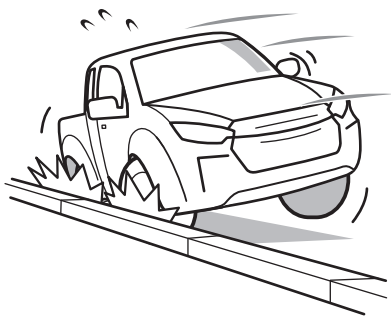

เข็มขัดนิรภัยแบบดึงกลับอัตโนมัติ และ
ถุงลมด้านข้างและม่านถุงลม จะทำงานใน
สถานการณ์ใด นอกเหนือจากเกิดการชนปะทะ

- เมื่อรถลื่นไถลและชนกับขอบฟุตบาท



คำเตือน

- ทันท์ที่ระบบถุงลมด้านข้างพองตัว ส่วนที่เป็นโลหะซึ่งทำให้ถุงลมพองออกนั้นจะร้อน
อย่าสัมผัสส่วนดังกล่าว ไม่เช่นนั้น ท่านอาจได้รับบาดเจ็บรุนแรงจากแผลพุพอง

เข็มชดนิรภัยแบบดึงกลับอัตโนมัติและระบบถุงลมด้านหน้าจะไม่ทำงานเมื่อใด
ในกรณีต่อไปนี้ เข็มชดนิรภัยแบบดึงกลับอัตโนมัติและระบบถุงลมด้านหน้าจะไม่ทำงาน โดยระบบ
ดังกล่าวไม่ได้มีความผิดปกติแต่อย่างใด

เมื่อเกิดการชนจากตอนท้าย

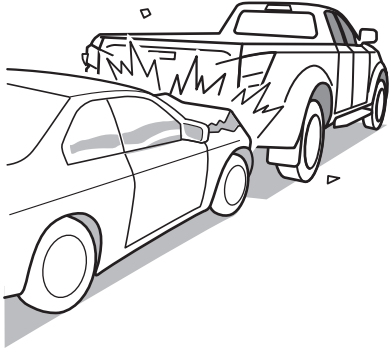

เมื่อเกิดการชนจากด้านข้าง

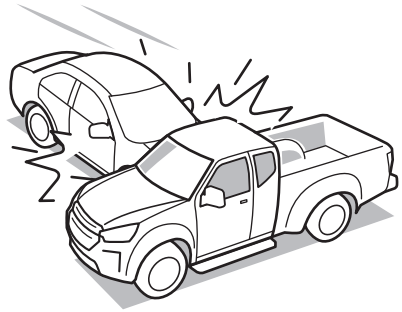

เมื่อรถลื่นหรือพลิกคว่ำ

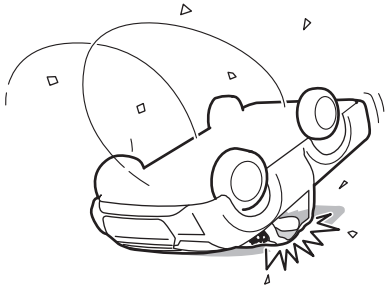

เข็มขัดนิรภัยแบบดึงกลับอัตโนมัติและถุงลมด้านข้างและม่านถุงลมจะไม่ทำงานเมื่อใด
ในกรณีต่อไปนี้ เข็มขัดนิรภัยแบบดึงกลับอัตโนมัติของเบาะหน้าและระบบถุงลม SRS จะไม่ทำงาน
โดยระบบดังกล่าวไม่ได้มีความผิดปกติแต่อย่างใด

เมื่อรถชนปะทะกับรถคันอื่นที่จอด/หยุดหรือ
เคลื่อนที่อยู่ทางด้านหน้าด้วยแรงกระแทกซึ่ง
สูงกว่าระดับที่กำหนดไว้



เมื่อเกิดการชนจากตอนท้าย

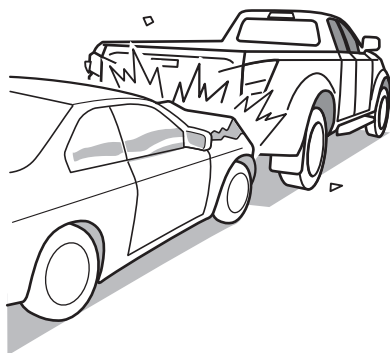

เมื่อรถกลิ้งหรือพลิกคว่ำ

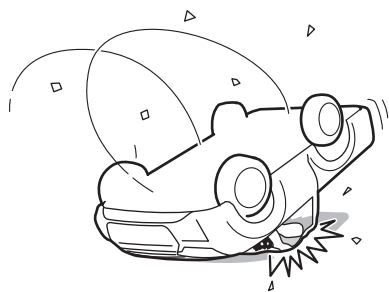

**คำเตือน**

- การพ่นสีแผงคอนโซลใหม่ ซ่อมแซมบริเวณแผงด้านข้าง พวงมาลัย แผงหน้าปัด แผงคอนโซลกลาง เพดานห้องโดยสาร (ในรุ่นที่ติดตั้งถุงลมด้านข้างและม่านถุงลม) และ เบาะนั่งด้านหน้า (ในรุ่นที่ติดตั้งถุงลมด้านข้างและม่านถุงลม) การติดตั้งอุปกรณ์เสริมต่างๆ เช่น อุปกรณ์เครื่องเสียง หรือการซ่อมแซม บริเวณแผงหน้าปัดอาจส่งผลเสีย ทำให้ถุงลม พองตัวออกเองได้ เป็นเหตุให้ได้รับแรงกระแทกจากถุงลมทำให้ได้รับบาดเจ็บรุนแรงหรือถึงขั้นเสียชีวิต จึงห้ามทำการซ่อมแซม ตามที่กล่าวมาข้างต้นด้วยตนเอง ให้ท่านติดต่อศูนย์บริการมาตรฐานอีซูซุ
- ถ้ามีการดัดแปลงแก้ไขตอนหน้าของรถ (กันชน โครรงรถ ฯลฯ) ติดตั้งอุปกรณ์ ดัดแปลงแก้ไขโครรงรถ หรือปรับความสูงของรถโดยใช้วิธี และ/หรือวัสดุที่ไม่ได้รับอนุญาต ระบบถุงลม SRS อาจไม่ทำงานได้ตามปกติ ต้องปรึกษาศูนย์บริการมาตรฐานอีซูซุก่อนเสมอ
- การดัดแปลงที่เกี่ยวข้องกับระบบไฟฟ้า การซ่อมบริเวณพวงมาลัย แผงมิเตอร์ คอนโซลกลาง และแผงหน้าปัด การติดตั้งชุดเครื่องเสียง การติดตั้งสัญญาณกันขโมย อาจเป็นสาเหตุทำให้ถุงลมเกิดการทำงานขึ้นเองได้ หรืออาจทำให้ถุงลมทำงานผิดปกติไปจากเดิม ดังนั้น หากต้องการทำงานเปลี่ยนแปลงใดๆ ควรปรึกษาศูนย์บริการมาตรฐานอีซูซุเท่านั้น
- ทั้งถุงลมโดยปฏิบัติตามแนวทางปฏิบัติที่กำหนดไว้โดยเฉพะ เมื่อต้องการตั้งอุปกรณ์ระบบถุงลม SRS ให้ติดต่อศูนย์บริการมาตรฐานอีซูซุ
- สภาพความเสียหายอย่างรุนแรงของรถ ไม่ใช่เครื่องบ่งชี้ว่าถุงลมต้องทำงานเสมอไป

**ข้อควรระวัง**

- ให้นำรถของท่านเข้ารับการตรวจสอบที่ศูนย์บริการมาตรฐานอีซูซุทันทีเมื่อเกิดกรณีดังต่อไปนี้
 - เมื่อไฟเตือนถุงลม SRS ไม่ดับลงหรือติดขึ้นในระหว่างขับรถ
 - เมื่อถุงลมพองออก
 - เมื่อระบบถุงลมด้านหน้าไม่พองออกแม้ว่ารถจะได้รับแรงกระแทกทางด้านหน้าในระดับที่กำหนดไว้
 - ในรุ่นที่ติดตั้งถุงลมด้านข้างและม่านถุงลม เมื่อระบบถุงลมด้านข้างไม่พองตัว แม้ว่าจะได้รับแรงกระแทกทางด้านข้างในระดับที่กำหนดไว้
 - เมื่อมีรอยแตกหรือความเสียหายบนพื้นผิวของพวงมาลัยและพื้นผิวของแผงคอนโซล หรือได้รับแรงกระแทก
 - ในรุ่นที่ติดตั้งถุงลมด้านข้างและม่านถุงลม เมื่อมีรอยแตกหรือความเสียหายบนพื้นผิวที่ติดตั้งถุงลมหรือบริเวณดังกล่าวได้รับแรงกระแทก

**ข้อสังเกต**

- เมื่อถุงลมพองตัว จะเกิดก๊าซที่มีลักษณะเหมือนควันสีขาวขึ้น ซึ่งไม่ใช่ไฟไหม้แต่อย่างใด ควันสีขาวดังกล่าวไม่เป็นอันตรายต่อสุขภาพของท่าน อย่างไรก็ตาม ถ้ามีสิ่งตกค้าง (ฝุ่นผง ฯลฯ) ติดอยู่ตามผิวหนังหรือดวงตาของท่าน ให้ล้างออกด้วยน้ำทันที บุคคลที่มีสภาพผิวหนังบอบบางอาจรู้สึกระคายเคือง แต่อาการระคายเคืองดังกล่าวมีโอกาสเกิดขึ้นได้ยาก
- ถุงลมจะไม่สามารถใช้งานได้อีกหลังจากพองตัว ให้นำรถเข้ารับการเปลี่ยนถุงลมใหม่ที่ศูนย์บริการมาตรฐานอีซูซุ
- หากระบบถุงลม SRS ทำงาน ระบบมายด์ไฮบริดจะหยุดการทำงานอัตโนมัติเช่นกัน

ระบบถุงลม SRS ทำงานได้เต็มประสิทธิภาพเมื่อใด



สติกเกอร์

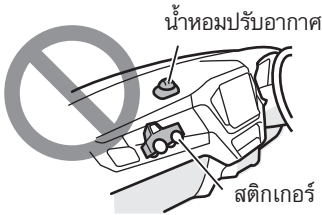

น้ำหอมปรับอากาศ

สติกเกอร์



คำเตือน

- ก่อนเริ่มต้นขับรถ ให้ปรับเบาะนั่งของท่าน เพื่อให้สามารถนั่งขับรถในท่าที่ถูกต้องได้ และคาดเข็มขัดนิรภัยให้ถูกต้อง อย่างนั่งชิดกับพวงมาลัยเกินความจำเป็นและห้ามเอาตัวพิงพวงมาลัย [ทิ้งระยะห่างระหว่างหน้าอกและกึ่งกลางของพวงมาลัย 25 ซม. (10 นิ้ว) หรือมากกว่า] อย่าอนุญาตให้ผู้โดยสารวางมือหรือเท้าไว้บนแผงคอนโซลหรือนั่งในท่าที่ศีรษะหรือหน้าอกชิดกับแผงคอนโซล เมื่อถุงลมพองตัวออก ท่านหรือผู้โดยสารอาจได้รับบาดเจ็บสาหัสหรือถูกไหม้บริเวณแขนหรือใบหน้า
- ในรุ่นที่มีการติดตั้งถุงลมด้านข้างและม่านถุงลม ห้ามวางสิ่งของพิงกับประตูหรือเพดาน เมื่อถุงลมพองตัวอาจทำให้ท่านได้รับบาดเจ็บสาหัส หรือถูกไหม้บริเวณแขนหรือใบหน้า
- ถ้ามีการเปลี่ยนพวงมาลัยที่ไม่ได้มาตรฐาน หรือแปะสติ๊กเกอร์บนเบาะพวงมาลัย เมื่อระบบทำงาน ท่านอาจได้รับอันตรายเนื่องจากระบบทำงานผิดพลาด หรือสติ๊กเกอร์หลุดออกมาได้ การติดสติ๊กเกอร์หรือวางสิ่งของอย่างอุปกรณ์เสริมหรือน้ำหอมปรับอากาศไว้บนแผงคอนโซล เป็นสิ่งมีอันตรายเช่นกัน เนื่องจากสิ่งของดังกล่าวอาจกีดขวางการทำงานของถุงลม หรืออาจกระเด็นเมื่อระบบทำงาน



คำเตือน

- ในรุ่นที่มีการติดตั้งถุงลมด้านข้าง ห้ามติดตั้งผ้าห่มเบาะนั่งเพิ่มเติมไม่ว่ากรณีใดก็ตาม ถ้ามีการติดตั้งผ้าห่มเบาะนั่งหรือวัตถุอื่น ภายในบริเวณของเบาะนั่ง อาจกีดขวางการทำงานปกติของถุงลมด้านข้าง ทำให้วัตถุอาจจะกระเด็นออกในขณะที่ระบบทำงาน ซึ่งเป็นอันตราย
- ในรุ่นที่มีการติดตั้งม่านถุงลม หากแขวนวัตถุ หรือติดตั้งอุปกรณ์เสริม บริเวณตะขอหรือราวจับ อาจทำให้ม่านถุงลมทำงานผิดปกติ และกระเด็นออกเมื่อระบบทำงาน



ข้อสังเกต

- หากระบบถุงลม SRS ทำงาน ระบบมายด์ไฮบริดจะหยุดการทำงานอัตโนมัติเช่นกัน

เมื่อมีเด็กโดยสารมาในรถ



คำเตือน

- โปรดปฏิบัติตามข้อควรระวังต่อไปนี้เมื่อท่านมีเด็กโดยสารมาในรถด้วย มิฉะนั้น เด็กอาจได้รับบาดเจ็บถึงแก่ชีวิตจากแรงปะทะซึ่งเกิดจากการพองตัวของถุงลม
 - ห้ามขับรถโดยมีเด็กยืนอยู่ด้านหน้าถุงลมฝั่งผู้โดยสาร หรือนั่งอยู่บนตักของท่าน การกระทำดังกล่าวเป็นสิ่งที่ไม่อันตรายเนื่องจากเด็กอาจได้รับแรงกระแทกอย่างแรงจากถุงลมที่พองตัวออก
 - ห้ามติดตั้งเบาะที่นั่งนิรภัยสำหรับเด็ก (CRS) แบบหันหน้าไปทางด้านหลังเข้ากับเบาะนั่งที่มีถุงลมด้านหน้า อาจเป็นสาเหตุให้เด็กได้รับบาดเจ็บถึงแก่ชีวิต สามารถดูรายละเอียดได้จากป้ายคำเตือนที่ติดอยู่บริเวณที่บังแดดฝั่งผู้โดยสาร
- สำหรับรถรุ่น 4 ประตู เด็กควรนั่งที่เบาะนั่งตอนที่ 2

การดูแลรักษาระบบถุงลม SRS



คำเตือน

- ห้ามถอดหรือแยกชิ้นส่วนถุงลม การกระทำดังกล่าวอาจเป็นสาเหตุให้เกิดการทำงานผิดพลาดขึ้น หรือทำให้ถุงลมทำงานขึ้นเอง
- ห้ามวางสิ่งของใดๆ ไว้ใกล้ถุงลม ท่านอาจได้รับบาดเจ็บจากวัตถุที่กระเด็นเนื่องจากแรงที่เกิดจากการพองตัวของถุงลม
- ห้ามวางแขนหรือขาไว้บนพวงมาลัย หรือใช้พวงมาลัยเป็นหมอนรองเพื่อพักผ่อนถ้าหยุดรถ ในขณะที่ปุ่มสตาร์ท/ดับเครื่องยนต์อยู่ในโหมด "ON" (รุ่นที่มีระบบกุญแจ ISUZU GENIUS ENTRY) หรือสวิตช์กุญแจอยู่ในตำแหน่ง "ON" (รุ่นที่ไม่มีระบบกุญแจ ISUZU GENIUS ENTRY) และเกิดแรงกระแทกทางด้านหน้าซึ่งเกินกว่าระดับที่กำหนดไว้ ถุงลมจะพองตัวออกและท่านอาจได้รับบาดเจ็บจากแรงกระแทกที่รุนแรงได้
- ห้ามขับรถโดยวางสิ่งของไว้ระหว่างตัวท่านกับถุงลมหรือวางไว้บนตัก ถ้าถุงลมพองตัวออก สิ่งของดังกล่าวอาจกระเด็นเข้าใส่ใบหน้าของท่าน การกระทำดังกล่าวยังอาจขัดขวางการทำงานปกติของถุงลม ซึ่งมีอันตรายมาก
- อย่าให้ตัวรับสัญญาณถุงลมเปียกน้ำหรือทำให้ได้รับแรงกระแทก เนื่องจากอาจทำให้ระบบทำงานผิดพลาด ซึ่งเป็นอันตรายอย่างยิ่ง



สวิตช์เปิด-ปิดระบบถุงลม SRS ด้านผู้โดยสาร

สวิตช์เปิด-ปิดระบบถุงลม SRS ด้านผู้โดยสาร สามารถปิดระบบไม่ให้ถุงลมด้านหน้าและด้านข้าง (รุ่นที่มีการติดตั้งถุงลมด้านข้าง) ของฝั่งผู้โดยสารทำงาน เมื่อใช้งานที่นั่งนิรภัยสำหรับเด็ก (CRS) แบบหันหน้าไปทางด้านหลังที่เบาะนั่งผู้โดยสารด้านหน้า สวิตช์เปิด-ปิดระบบถุงลม SRS ด้านผู้โดยสารควรอยู่ในตำแหน่ง "OFF (ปิด)"



คำเตือน

- ห้ามปิดสวิตช์เปิด-ปิดระบบถุงลม SRS ด้านผู้โดยสาร มายังตำแหน่ง "OFF" โดยไม่จำเป็น ควรแน่ใจว่าสวิตช์เปิด-ปิดระบบถุงลม SRS ด้านผู้โดยสารอยู่ในตำแหน่ง "ON" อยู่เสมอ ยกเว้นมีการใช้งานที่นั่งนิรภัยสำหรับเด็ก (CRS) แบบหันหน้าไปทางด้านหลังกับเบาะนั่งผู้โดยสารด้านหน้า
- ตรวจสอบให้แน่ใจว่าสวิตช์เปิด-ปิดระบบถุงลม SRS ด้านผู้โดยสารอยู่ในตำแหน่ง "ON" ห้ามใช้ที่นั่งนิรภัยสำหรับเด็ก (CRS) แบบหันหน้าไปด้านหลังกับเบาะนั่งของผู้โดยสารด้านหน้า แรงกระแทกจากการพองตัวของถุงลม SRS ด้านผู้โดยสารอาจส่งผลให้เด็กได้รับบาดเจ็บร้ายแรงหรือเสียชีวิตได้
- เมื่อสวิตช์เปิด-ปิดระบบถุงลม SRS ด้านผู้โดยสาร อยู่ในตำแหน่ง "OFF" ห้ามอนุญาตให้ผู้โดยสารนั่งที่เบาะที่นั่งผู้โดยสารด้านหน้า มิฉะนั้น ผู้โดยสารจะไม่ได้รับการปกป้องที่เพียงพอเมื่อเกิดการชนด้านหน้าหรือด้านข้าง (ในรุ่นที่มีถุงลมด้านข้าง) และผู้โดยสารอาจได้รับบาดเจ็บร้ายแรงหรือเสียชีวิตได้



ข้อสังเกต

- สวิตช์เปิด-ปิดระบบถุงลม SRS ด้านผู้โดยสารอยู่ในตำแหน่ง "OFF" ระบบเข็มขัดนิรภัยแบบดึงกลับอัตโนมัติยังคงทำงานอยู่



ตำแหน่งของสวิตช์เปิด-ปิดระบบถุงลม SRS ด้านผู้โดยสาร จะอยู่บริเวณด้านล่างของแผงคอนโซลหน้าฝั่งผู้โดยสาร เปิดช่องเก็บของเพื่อตรวจสอบให้แน่ใจว่าสวิตช์เปิด-ปิดระบบถุงลม SRS อยู่ในตำแหน่งที่เหมาะสมก่อนขับรถ

ไฟเตือนเปิด (ON) ระบบถุงลม SRS ด้านผู้โดยสาร /
ไฟเตือนปิด (OFF) ระบบถุงลม SRS ด้านผู้โดยสาร



ไฟเตือนเปิดระบบถุงลม SRS
ด้านผู้โดยสาร



ไฟเตือนปิดระบบถุงลม SRS
ด้านผู้โดยสาร



ไฟเตือนเปิดระบบถุงลม SRS ด้านผู้โดยสาร และไฟเตือนปิดระบบถุงลม SRS ด้านผู้โดยสาร จะอยู่บริเวณตรงกลางส่วนล่างของแผงหน้าปัด เมื่อปุ่มสตาร์ท/ดับเครื่องยนต์อยู่ในโหมด "ON" (รุ่นที่มีระบบกุญแจ ISUZU GENIUS ENTRY) หรือสวิตช์กุญแจ (รุ่นที่ไม่มีระบบกุญแจ ISUZU GENIUS ENTRY) อยู่ในตำแหน่ง "ON" ไฟเตือนเปิดระบบถุงลม SRS ด้านผู้โดยสารและไฟเตือนปิดระบบถุงลม SRS ด้านผู้โดยสารทั้งคู่ จะติดขึ้นมา จากนั้นไฟเตือนจะดับลงเมื่อเวลาผ่านไปประมาณ 4 วินาที หลังจากนั้น 2 วินาที ไฟเตือนดวงใดดวงหนึ่งจะติดขึ้น โดยขึ้นอยู่กับตำแหน่งของสวิตช์เปิด-ปิดระบบถุงลม SRS ด้านผู้โดยสาร

สามารถตรวจสอบไฟเตือนสถานะของระบบถุงลม SRS ด้านผู้โดยสารได้ ตามตารางต่อไปนี้
ถ้าไฟเตือนเปิดระบบถุงลม SRS ด้านผู้โดยสาร หรือไฟเตือนปิดระบบถุงลม SRS ด้านผู้โดยสาร
แสดงสถานะการทำงานไม่ถูกต้อง ให้ติดต่อศูนย์บริการมาตรฐานอีซูซุที่ใกล้ที่สุดทันที

ไฟเตือนที่ติดขึ้น	สถานะของระบบถุงลม SRS ด้านผู้โดยสาร	ตำแหน่งของสวิตช์เปิด-ปิดระบบถุงลม SRS ด้านผู้โดยสาร
ไฟเตือนเปิด (ON) ระบบถุงลม SRS ด้านผู้โดยสาร	เปิดการทำงาน	ตำแหน่ง "ON"  The image shows a rectangular airbag switch with a sliding cover. The cover is moved to the right, revealing a white indicator. The text 'AIRBAG' is at the top, 'ПАССАЖИРА' is at the bottom, and 'ВЫКЛ' is on the right. There are 'OFF' and 'ON' labels with corresponding icons.
ไฟเตือนปิด (OFF) ระบบถุงลม SRS ด้านผู้โดยสาร	ปิดการทำงาน	ตำแหน่ง "OFF"  The image shows the same airbag switch as above, but the sliding cover is moved to the left, covering the white indicator. The text and labels are the same as in the ON position image.

การปิดการทำงานระบบถุงลม SRS ด้านผู้โดยสาร



ข้อสังเกต

- โปรดใช้งานสวิตช์ปิดระบบถุงลม SRS ด้านผู้โดยสาร เมื่อปุ่มสตาร์ท/ดับเครื่องยนต์ อยู่ในโหมด "OFF" (รุ่นที่มีระบบกุญแจ ISUZU GENIUS ENTRY) หรือสวิตช์กุญแจ (รุ่นที่ไม่มีระบบกุญแจ ISUZU GENIUS ENTRY) อยู่ในตำแหน่ง "LOCK"



1. เสียบกุญแจเข้าไปในสวิตช์เปิด-ปิดระบบถุงลม SRS ด้านผู้โดยสาร และหมุนไปที่ตำแหน่ง "OFF"



ข้อสังเกต

- ในรุ่นที่มีระบบกุญแจ ISUZU GENIUS ENTRY ใช้ดอกกุญแจที่เก็บอยู่ในกุญแจไฟฟ้า
2. ค้างไว้ที่ตำแหน่ง "OFF" และถอดกุญแจออก



ข้อสังเกต

- ถ้าเสียบกุญแจค้างไว้ สวิตช์จะกลับมาอยู่ที่ตำแหน่ง "ON"

ไฟเตือนปิดระบบถุงลม SRS ด้านผู้โดยสาร



3. เมื่อปุ่มสตาร์ท/ดับเครื่องยนต์อยู่ในโหมด "ON" (รุ่นที่มีระบบกุญแจ ISUZU GENIUS ENTRY) หรือสวิตช์กุญแจ (รุ่นที่ไม่มีระบบกุญแจ ISUZU GENIUS ENTRY) อยู่ในตำแหน่ง "ON" ไฟเตือนปิดระบบถุงลม SRS ด้านผู้โดยสารจะติดขึ้น ในขณะที่สวิตช์เปิด-ปิดระบบถุงลม SRS ด้านผู้โดยสารอยู่ที่ตำแหน่ง "OFF" ไฟเตือนปิดระบบถุงลม SRS ด้านผู้โดยสารจะติดสว่างตลอด

การเปิดการทำงานระบบถุงลม SRS ด้านผู้โดยสาร



ข้อสังเกต

- โปรดใช้งานสวิตช์ปิดระบบถุงลม SRS ด้านผู้โดยสาร เมื่อปุ่มสตาร์ท/ดับเครื่องยนต์อยู่ในโหมด "OFF" (รุ่นที่มีระบบกุญแจ ISUZU GENIUS ENTRY) หรือสวิตช์กุญแจ (รุ่นที่ไม่มีระบบกุญแจ ISUZU GENIUS ENTRY) อยู่ในตำแหน่ง "LOCK"



1. เสียบกุญแจเข้าไปในสวิตช์เปิด-ปิดระบบถุงลม SRS ด้านผู้โดยสาร และหมุนไปตำแหน่ง "ON"



ข้อสังเกต

- ในรุ่นที่มีระบบกุญแจ ISUZU GENIUS ENTRY ใช้ดอกกุญแจที่เก็บอยู่ในกุญแจไฟฟ้า

ไฟเตือนเปิดระบบถุงลม SRS ด้านผู้โดยสาร



2. ค้างไว้ที่ตำแหน่ง "ON" และถอดกุญแจออก
3. เมื่อปุ่มสตาร์ท/ดับเครื่องยนต์อยู่ในโหมด "ON" (รุ่นที่มีระบบกุญแจ ISUZU GENIUS ENTRY) หรือสวิตช์กุญแจ (รุ่นที่ไม่มีระบบกุญแจ ISUZU GENIUS ENTRY) อยู่ในตำแหน่ง "ON" ไฟเตือนเปิดระบบถุงลม SRS ในขณะสวิตช์เปิด-ปิดระบบถุงลม SRS ด้านผู้โดยสารอยู่ที่ตำแหน่ง "ON" ไฟเตือนเปิดระบบถุงลม SRS ด้านผู้โดยสารจะติดสว่างตลอด

การสตาร์ทเครื่องยนต์

ตรวจสอบให้แน่ใจว่าสวิตช์ต่างๆ ซึ่งรวมถึงสวิตช์ควบคุมที่ปิดน้ำฝน ควบคุมไฟส่องสว่างและเครื่องปรับอากาศอยู่ที่ตำแหน่ง "OFF"

กดปุ่มสตาร์ท/ดับเครื่องยนต์ไปที่โหมด "ON" (รุ่นที่มีระบบกุญแจ ISUZU GENIUS ENTRY) หรือบิดสวิตช์กุญแจไปที่ตำแหน่ง "ON" (รุ่นที่ไม่มีระบบกุญแจ ISUZU GENIUS ENTRY) เพื่อตรวจสอบว่าไฟเตือนต่างๆ ติดขึ้นเป็นปกติ และปริมาณน้ำมันเชื้อเพลิงอยู่ในระดับที่เพียงพอ



คำแนะนำ

- ถ้าท่านใช้งานกุญแจรถในขณะที่มีครบสกปรกหรือฝุ่นละออง ฯลฯ อาจส่งผลให้สวิตช์กุญแจชำรุดเสียหายได้ ดังนั้น ให้เช็ดครบสกปรกหรือฝุ่นละออง ฯลฯ ออกก่อนที่จะเสียบกุญแจ (รุ่นที่ไม่มีระบบกุญแจ ISUZU GENIUS ENTRY)
- อย่าใช้ "สารเติมแต่ง" เพื่อช่วยสตาร์ทเครื่องยนต์ เช่น สารอีเทอร์ในระบบไอดี สารเติมแต่งดังกล่าวอาจทำให้เครื่องยนต์เสียหายในทันที
- เมื่อเครื่องยนต์สตาร์ทไม่ติด ให้รออย่างน้อย 1 นาที จากนั้นจึงกดปุ่มสตาร์ท/ดับเครื่องยนต์ (รุ่นที่มีระบบกุญแจ ISUZU GENIUS ENTRY) หรือบิดสวิตช์กุญแจ (รุ่นที่ไม่มีระบบกุญแจ ISUZU GENIUS ENTRY) อีกครั้ง
- อย่าเร่งรอบเครื่องยนต์ทันทีในขณะที่เครื่องยนต์ยังเย็นอยู่หลังจากการสตาร์ทเครื่องยนต์

ปุ่มสตาร์ท/ดับเครื่องยนต์ (รุ่นที่มีระบบกุญแจ ISUZU GENIUS ENTRY)

→ อ้างอิงหน้า 4-125

สวิตช์กุญแจ (รุ่นที่ไม่มีระบบกุญแจ ISUZU GENIUS ENTRY)

→ อ้างอิงหน้า 4-128

การสตาร์ทเครื่องยนต์



คำเตือน

- ห้ามบิดสวิตช์กุญแจไปที่ตำแหน่ง "START" ค้างไว้นานกว่า 10 วินาที (รุ่นที่ไม่มีระบบกุญแจ ISUZU GENIUS ENTRY) การกระทำดังกล่าว จะทำให้มอเตอร์สตาร์ททำงานนานจนเกินไป อาจส่งผลให้เกิดความผิดปกติขึ้นกับแบตเตอรี่ หรือเกิดความร้อนขึ้นจนอาจเกิดเพลิงไหม้ได้

**ข้อควรระวัง**

[รุ่นเกียร์ธรรมดา]

- เมื่อท่านนั่งอยู่ในตำแหน่งที่เบาะนั่งผู้ขับขี่ ให้ดึงเบรกมือจนสุดก่อนที่จะสตาร์ทเครื่องยนต์ นอกจากนี้ ให้สตาร์ทเครื่องยนต์โดยเหยียบแป้นคลัตช์ไว้ และสตาร์ทเครื่องยนต์ หลังจากตรวจสอบจนแน่ใจแล้วว่าคันเกียร์อยู่ที่ตำแหน่ง "N (เกียร์ว่าง)"
- ถ้าท่านสตาร์ทเครื่องยนต์โดยที่ท่านยืนอยู่นอกตัวรถ และคันเกียร์อยู่ในตำแหน่งอื่นๆ ที่ไม่ใช่ตำแหน่ง "N (เกียร์ว่าง)" รถอาจเคลื่อนที่ได้ ซึ่งเป็นอันตรายอย่างยิ่ง ดังนั้น ห้ามสตาร์ทเครื่องยนต์ในขณะที่ยืนอยู่นอกตัวรถ

[รุ่นเกียร์อัตโนมัติ]

- เมื่อท่านนั่งอยู่ในตำแหน่งที่เบาะนั่งผู้ขับขี่ ให้ดึงเบรกมือจนสุดก่อนที่จะสตาร์ทเครื่องยนต์ ตรวจสอบให้แน่ใจว่าคันเกียร์อยู่ที่ตำแหน่ง "P" และจากนั้นเหยียบแป้นเบรกค้างไว้ ขณะสตาร์ทเครื่องยนต์
- แม้ว่าการสตาร์ทเครื่องยนต์ในขณะที่คันเกียร์อยู่ในตำแหน่ง "N (เกียร์ว่าง)" จะสามารถทำได้ แต่เพื่อความปลอดภัย แนะนำให้สตาร์ทเครื่องยนต์เมื่อคันเกียร์อยู่ในตำแหน่ง "P"

**คำแนะนำ**

- อย่าเหยียบแป้นคันเร่งก่อนที่จะสตาร์ทเครื่องยนต์ เพราะถ้าท่านเหยียบแป้นคันเร่งก่อนที่จะกดปุ่ม/ดับสตาร์ทเครื่องยนต์ไปที่โหมด "ON" (รุ่นที่มีระบบกุญแจ ISUZU GENIUS ENTRY) หรือบิดสวิทช์กุญแจไปที่ตำแหน่ง "ON" (รุ่นที่ไม่มีระบบกุญแจ ISUZU GENIUS ENTRY) ระบบฉีดน้ำมันเชื้อเพลิงช่วยสตาร์ทเครื่องยนต์ อาจทำงานไม่ถูกต้อง ส่งผลให้การสตาร์ทเครื่องยนต์เป็นไปได้ยากขึ้น
- ในสภาพอุณหภูมิแวดล้อมต่ำ เครื่องยนต์ที่เย็นอาจส่งผลให้รถปล่อยควัน (ควันขาว) มากขึ้นกว่าปกติ

ปุ่มสตาร์ท/ดับเครื่องยนต์ (รุ่นที่มีระบบกุญแจ ISUZU GENIUS ENTRY)

→ อ้างอิงหน้า 4-125

สวิทช์กุญแจ (รุ่นที่ไม่มีระบบกุญแจ ISUZU GENIUS ENTRY)

→ อ้างอิงหน้า 4-128

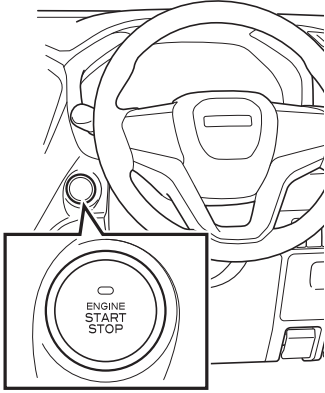

รุ่นที่มีระบบกุญแจ ISUZU GENIUS ENTRY

1. ตรวจสอบให้แน่ใจว่าได้ดึงคันเบรกมือขึ้นจนสุด ถ้าวางของท่านเป็นรถรุ่นเกียร์ธรรมดา ตรวจสอบให้แน่ใจว่าคันเกียร์อยู่ในตำแหน่ง "N (เกียร์ว่าง)" จากนั้นเหยียบแป้นคลัตช์ และแป้นเบรกจนสุด ในรถรุ่นเกียร์อัตโนมัติ ตรวจสอบให้แน่ใจว่าคันเกียร์อยู่ที่ตำแหน่ง "P" และจากนั้นเหยียบแป้นเบรกจนสุด
2. กดปุ่มสตาร์ท/ดับเครื่องยนต์ในขณะที่เหยียบแป้นเบรก/แป้นคลัตช์ไว้ เครื่องยนต์จะสตาร์ทอัตโนมัติ



ข้อสังเกต

- ระบบกุญแจ ISUZU GENIUS ENTRY จะทำการตรวจสอบกุญแจไฟฟ้า ให้สามารถสตาร์ทเครื่องยนต์และเปลี่ยนโหมดปุ่มสตาร์ท/ดับเครื่องยนต์ได้
- เครื่องยนต์สามารถสตาร์ทได้ เมื่อปุ่มสตาร์ท/ดับเครื่องยนต์อยู่ในโหมด "OFF" "ACC" หรือ "ON"
- การดับเครื่องยนต์ ให้กดปุ่มสตาร์ท/ดับเครื่องยนต์ขณะเครื่องยนต์ทำงาน และปุ่มสตาร์ท/ดับเครื่องยนต์จะถูกสลับไปที่โหมด "ACC" หรือ "OFF"
- เมื่อมีการสตาร์ทเครื่องยนต์ มอเตอร์สตาร์ทสามารถหมุนได้เป็นเวลาสูงสุด 20 วินาที
- ปุ่มสตาร์ท/ดับเครื่องยนต์จะเปลี่ยนเป็นโหมด "ON" เมื่อเครื่องยนต์สตาร์ท

**ข้อสังเกต**

[เครื่องยนต์ไม่สามารถสตาร์ทได้]

- ถ้ำรถของท่านเป็นรถรุ่นเกียร์ธรรมดา จะไม่สามารถสตาร์ทเครื่องยนต์ได้ ถ้ำคันเกียร์ไม่อยู่ในตำแหน่ง “N (เกียร์ว่าง)” และไม่ได้เหยียบ แป้นคลัตช์

ถ้ำรถของท่านเป็นรถรุ่นเกียร์อัตโนมัติ จะไม่สามารถสตาร์ทเครื่องยนต์ได้ ถ้ำคันเกียร์ไม่อยู่ในตำแหน่ง “P” หรือ “N (เกียร์ว่าง)” และไม่ได้เหยียบ แป้นเบรก

- เมื่อไม่สามารถสตาร์ทเครื่องยนต์ได้ ให้ตรวจสอบคันเกียร์ให้อยู่ในตำแหน่ง “N (เกียร์ว่าง)” (รุ่นเกียร์ธรรมดา) หรือให้ตรวจสอบคันเกียร์ให้อยู่ใน ตำแหน่ง “P” (รุ่นเกียร์อัตโนมัติ) หลังจากนั้นกดปุ่มสตาร์ท/ดับเครื่องยนต์ ไปที่โหมด “OFF” แล้วสตาร์ทเครื่องยนต์ ตามขั้นตอนที่ถูกต้อง

- เครื่องยนต์อาจไม่สตาร์ทหรือไม่ดับลง ถ้ำกดปุ่มอย่างรวดเร็ว

- เครื่องยนต์อาจไม่สามารถสตาร์ทได้ ทันทีหลังจากที่มีการสตาร์ทและ ดับเครื่องยนต์ซ้ำๆ ในเวลาอันสั้น ในกรณีนี้ให้รอมากกว่า 10 วินาที ก่อนที่จะสตาร์ทเครื่องยนต์อีกครั้ง



ข้อสังเกต

- หลังจากพยายามสตาร์ทเครื่องยนต์ และปุ่มสตาร์ท/ดับเครื่องยนต์มีไฟกะพริบ สีเขียวติดสว่างขึ้น แต่ไม่สามารถสตาร์ทเครื่องยนต์ได้ เนื่องจากระบบล็อก พวงมาลัยไม่ปลดล็อก ให้ลองสตาร์ทเครื่องยนต์อีกครั้งในขณะที่หมุน พวงมาลัยไปทางซ้ายและขวา ระบบล็อก พวงมาลัยจะไม่ปลดล็อกหากเบตเตอร์รี่ ฝัอ่อน
- ในกรณีที่ป้องกันเบตเตอร์รี่หมด การ สตาร์ทอาจจะหยุดลงขณะที่สตาร์ท
- ในกรณีที่เครื่องยนต์ไม่สามารถสตาร์ทได้ โปรดทำตามขั้นตอนที่แสดงไว้ในหัวข้อ อ้างอิง "การสตาร์ทเครื่องยนต์ในกรณี ฉุกเฉิน (รุ่นที่มีระบบกุญแจ ISUZU GENIUS ENTRY) " อาจทำให้สามารถ สตาร์ทเครื่องยนต์ได้

ปุ่มสตาร์ท/ดับเครื่องยนต์ (รุ่นที่มีระบบกุญแจ ISUZU GENIUS ENTRY)

→ อ้างอิงหน้า 4-125

สวิตช์กุญแจ (รุ่นที่ไม่มีระบบกุญแจ ISUZU GENIUS ENTRY)

→ อ้างอิงหน้า 4-128

รุ่นที่ไม่มีระบบกุญแจ ISUZU GENIUS ENTRY

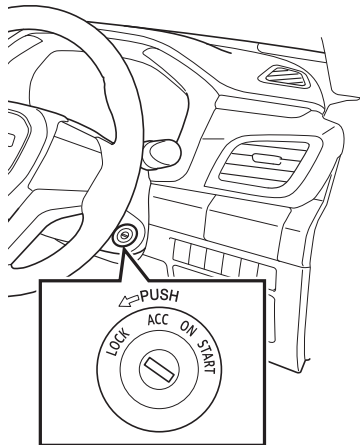

1. ตรวจสอบให้แน่ใจว่าได้ดึงคันเบรกมือขึ้นจนสุด ถ้าวางของของท่านเป็นรถรุ่นเกียร์ธรรมดา ตรวจสอบให้แน่ใจว่าคันเกียร์อยู่ในตำแหน่ง "N (เกียร์ว่าง)" จากนั้นเหยียบแป้นคลัตช์ และแป้นเบรกจนสุด ในรถรุ่นเกียร์อัตโนมัติ ตรวจสอบให้แน่ใจว่าคันเกียร์อยู่ที่ตำแหน่ง "P" และจากนั้นเหยียบแป้นเบรกจนสุด
2. บิดสวิทช์กุญแจไปที่ตำแหน่ง "START" เพื่อสตาร์ทเครื่องยนต์

การดับเครื่องยนต์

รุ่นที่มีระบบกุญแจ ISUZU GENIUS ENTRY

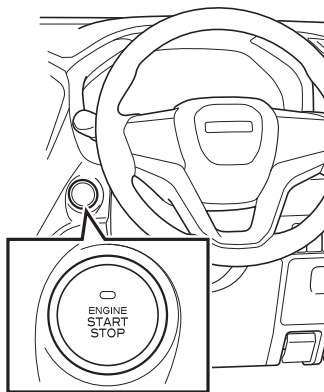

1. จอดรถให้หยุดสนิทและดึงเบรกมือจนสุด ในรถรุ่นเกียร์ธรรมดา ให้เลื่อนคันเกียร์มาอยู่ในตำแหน่ง "N (เกียร์ว่าง)" ในรถรุ่นเกียร์อัตโนมัติ ให้เลื่อนคันเกียร์มาอยู่ในตำแหน่ง "P"
2. กดปุ่มสตาร์ท/ดับเครื่องยนต์หนึ่งครั้ง เครื่องยนต์จะดับลง



คำเตือน

- ในกรณีฉุกเฉินสามารถดับเครื่องยนต์ได้ขณะรถวิ่งดังนี้
 - กดปุ่มสตาร์ท/ดับเครื่องยนต์ค้างไว้ 3 วินาที หรือมากกว่า
 - กดปุ่มสตาร์ท/ดับเครื่องยนต์อย่างน้อยสามครั้ง ภายใน 2 วินาที
- สำหรับรายละเอียดการดับเครื่องยนต์ในกรณีฉุกเฉิน อ้างอิง "การดับเครื่องยนต์ในกรณีฉุกเฉิน" (รุ่นที่มีระบบกุญแจ ISUZU GENIUS ENTRY)



คำแนะนำ

- ปุ่มสตาร์ท/ดับเครื่องยนต์จะอยู่ในโหมด "OFF" เมื่อดับเครื่องยนต์แล้ว ในรุ่นเกียร์อัตโนมัติ ปุ่มสตาร์ท/ดับเครื่องยนต์จะสลับไปที่โหมด "ACC" เมื่อคันเกียร์ไม่อยู่ในตำแหน่ง "P" ให้กดปุ่มสตาร์ท/ดับเครื่องยนต์สลับไปที่โหมด "OFF" หลังจากดับเครื่องยนต์ เพื่อป้องกันแบตเตอรี่หมด

ปุ่มสตาร์ท/ดับเครื่องยนต์ (รุ่นที่มีระบบกุญแจ ISUZU GENIUS ENTRY)

→ อ้างอิงหน้า 4-125

การดับเครื่องยนต์ในกรณีฉุกเฉิน (รุ่นที่มีระบบกุญแจ ISUZU GENIUS ENTRY)

→ อ้างอิงหน้า 7-9

รุ่นที่ไม่มีระบบกุญแจ ISUZU GENIUS ENTRY

1. จอดรถให้หยุดสนิทและดึงเบรกมือจนสุด ในรถรุ่นเกียร์ธรรมดา ให้เลื่อนคันเกียร์มาอยู่ในตำแหน่ง "N (เกียร์ว่าง)" ในรถรุ่นเกียร์อัตโนมัติ ให้เลื่อนคันเกียร์มาอยู่ในตำแหน่ง "P"
2. บิดสวิทช์กุญแจไปที่ตำแหน่ง "ACC" หรือ "LOCK"



คำแนะนำ

- เพื่อป้องกันไม่ให้แบตเตอรี่หมด บิดสวิทช์กุญแจไปที่ตำแหน่ง "ACC" หรือ "LOCK" หลังจากดับเครื่องยนต์แล้ว ถ้าท่านจอดรถทิ้งไว้เป็นเวลานานให้บิดสวิทช์กุญแจไปที่ตำแหน่ง "LOCK"

การอ่านค่าบนแผงหน้าปัด

รุ่นที่มีหน้าจอแสดงข้อมูลอเนกประสงค์ (MID)

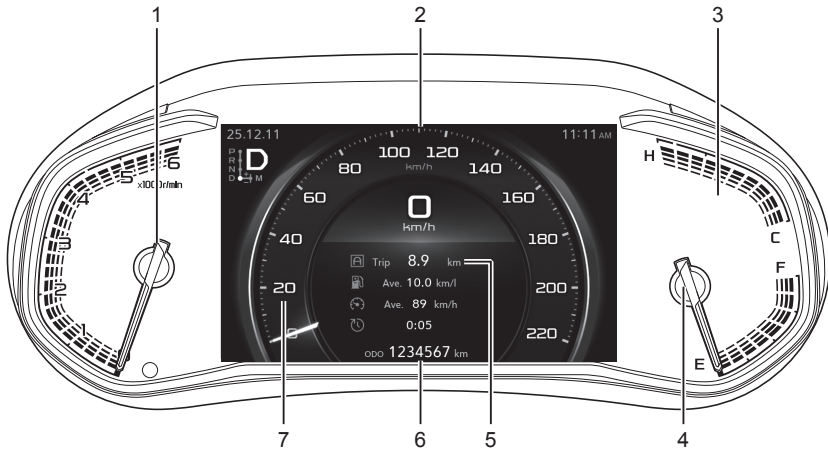

หมายเลข	ชื่อ	อ้างอิงหน้า
1	มาตรวัดรอบเครื่องยนต์	4-11
2	หน้าจอแสดงข้อมูลอเนกประสงค์ (MID)	4-23
3	เกจวัดอุณหภูมิน้ำหล่อเย็นของเครื่องยนต์	4-14

หมายเลข	ชื่อ	อ้างอิงหน้า
4	เกจน้ำมันเชื้อเพลิง	4-15
5	มาตรวัดเดินทาง	4-13
6	มาตรวัดระยะทาง	4-13
7	มาตรวัดความเร็วรถ	4-12

รุ่นที่มีหน้าจอ LCD

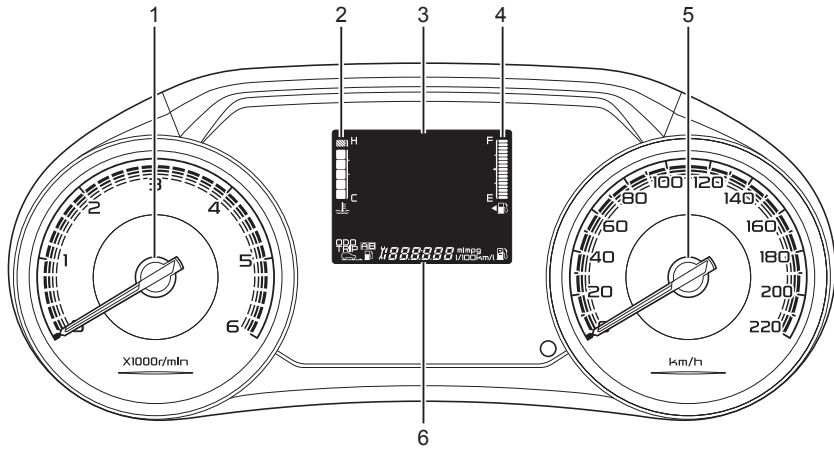

หมายเลข	ชื่อ	อ้างอิงหน้า
1	มาตรวัดรอบเครื่องยนต์	4-11
2	เกจวัดอุณหภูมิหล่อเย็นของเครื่องยนต์	4-14
3	หน้าจอ LCD	4-47

หมายเลข	ชื่อ	อ้างอิงหน้า
4	เกจน้ำมันเชื้อเพลิง	4-15
5	มาตรวัดความเร็วรถ	4-12
6	มาตรวัดระยะทาง	4-13
	มาตรวัดเดินทาง	4-13

มาตรวัดรอบเครื่องยนต์

รุ่นที่มีหน้าจอแสดงข้อมูลเนกประสงค์
(MID)

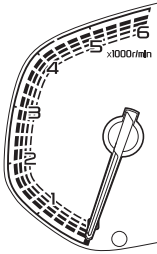

มาตรวัดรอบเครื่องยนต์แสดงความเร็วรอบเครื่องยนต์เป็นหน่วยรอบต่อนาที (r/min) (ค่า "1" บนสเกลหมายถึง 1,000 รอบ/นาที) พื้นที่สีแดงจะหมายถึงช่วงความเร็วรอบเครื่องยนต์อันตรายซึ่งเกินกว่าระดับที่ยอมรับได้ อย่าขับรถโดยให้เข็มของมาตรวัดรอบอยู่ในพื้นที่สีแดง เส้นแบ่งระดับและพื้นที่สีแดงของมาตรวัดรอบมีลักษณะแตกต่างกันไปตามรุ่นที่ใช้ติดตั้ง

รุ่นที่มีหน้าจอ LCD

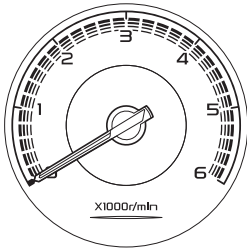

คำแนะนำ

- โปรดใช้ความระมัดระวังเมื่อลดเกียร์ลงในขณะขับรถลงทางลาดชัน ความเร็วรอบเครื่องยนต์อาจเกินระดับความเร็ววิกฤติได้ ซึ่งจะส่งผลให้เครื่องยนต์เสียหายอย่างรุนแรง

การเปลี่ยนเกียร์อย่างถูกต้อง

→ อ้างอิงหน้า 2-34

เกียร์ธรรมดา

→ อ้างอิงหน้า 4-159

มาตรวัดความเร็วรถ

รุ่นที่มีหน้าจอแสดงข้อมูลนอกประสงค์
(MID)

มาตรวัดความเร็วรถแสดงความเร็วของรถเป็น
กม./ชม.

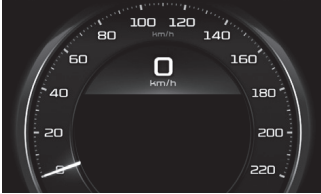

รุ่นที่มีหน้าจอ LCD

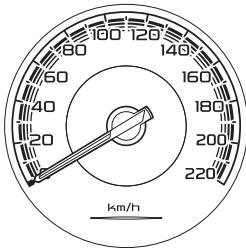

มาตรวัดระยะทางและมาตรวัดเดินทาง

มาตรวัดระยะทาง

รุ่นที่มีหน้าจอแสดงข้อมูลนอกประสงค์ (MID)

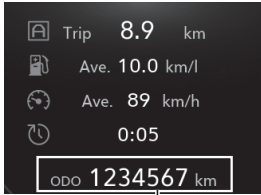

มาตรวัดระยะทาง

ระยะทางรวมที่เดินทางจะปรากฏโดยมีหน่วยเป็นกิโลเมตร

หน้าจอ LCD

→ อ้างอิงหน้า 4-47

รุ่นที่มีหน้าจอ LCD



มาตรวัดเดินทาง

รุ่นที่มีหน้าจอแสดงข้อมูลนอกประสงค์ (MID)

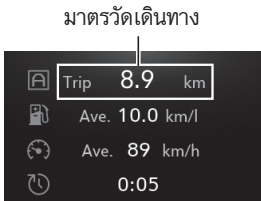

มาตรวัดเดินทาง

ใช้มาตรวัดเดินทางเพื่อดูระยะทางระหว่างตำแหน่งที่ระบุไว้ หรือระยะทางที่ท่านเดินทางระหว่างช่วงเวลาที่กำหนดไว้ ค่าที่อยู่หลังจุดทศนิยมหมายถึงหน่วย 100 เมตร

หน้าจอแสดงข้อมูลนอกประสงค์ (MID)

→ อ้างอิงหน้า 4-23

หน้าจอ LCD

→ อ้างอิงหน้า 4-47

รุ่นที่มีหน้าจอ LCD



เกจวัดอุณหภูมิ น้ำหล่อเย็นของเครื่องยนต์

รุ่นที่มีหน้าจอแสดงข้อมูลเนกประสงค์ (MID)

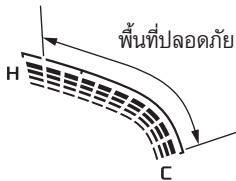

รุ่นที่มีหน้าจอ LCD



เมื่อปุ่มสตาร์ท/ดับเครื่องยนต์อยู่ที่โหมด "ON" (รุ่นที่มีระบบกุญแจ ISUZU GENIUS ENTRY หรือสวิตช์กุญแจอยู่ที่ตำแหน่ง "ON" (รุ่นที่ไม่มีระบบกุญแจ ISUZU GENIUS ENTRY) เกจวัดอุณหภูมิ น้ำหล่อเย็นของเครื่องยนต์ จะแสดงระดับอุณหภูมิของน้ำหล่อเย็น เครื่องยนต์ "C" หมายถึงเย็น ในขณะที่ "H" หมายถึงร้อน ถ้าเครื่องยนต์มีความร้อนสูง เกจวัดอุณหภูมิ น้ำหล่อเย็นของเครื่องยนต์จะแสดงโซน "H" และไฟจะกะพริบ ไฟเตือนเครื่องยนต์มีความร้อนสูงเกินจะติดขึ้นมาในระหว่างทำงาน และเสียงเตือนจะดังขึ้น โดยปกติเกจดังกล่าว จะแสดงค่าอยู่ระหว่างพื้นที่ปลอดภัย

ไฟเตือนเครื่องยนต์มีความร้อนสูงเกิน (รุ่นที่มีหน้าจอแสดงข้อมูลเนกประสงค์ (MID))

ภาษาอังกฤษ

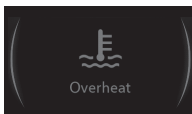

ภาษาไทย

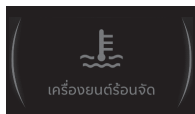

ไฟเตือนเครื่องยนต์มีความร้อนสูงเกิน (รุ่นที่มีหน้าจอ LCD)

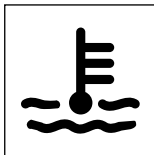

คำแนะนำ

- รถยนต์ระบบมาดไฮบริดไม่สามารถวิ่งได้ โดยไม่มีน้ำมันเชื้อเพลิง เต็มน้ำมันเชื้อเพลิงเมื่อระดับน้ำมันเชื้อเพลิงเหลือน้อย
- ถ้าในระหว่างขับรถ หากเกจดังกล่าวมีค่าสูงกว่าระดับของพื้นที่ปลอดภัยที่กำหนด และเข้าสู่พื้นที่ "H" เครื่องยนต์มีโอกาสที่จะมีความร้อนสูงเกินได้ ให้พยายามจอดรถข้างทางทันทีที่ทำได้โดยไม่กีดขวางการจราจร และแก้ไขปัญหาคความร้อนเครื่องยนต์สูงตามความจำเป็น
- ถ้าเกจวัดอยู่ใกล้ตำแหน่ง "H" แต่ยังไม่เกินพื้นที่ปลอดภัย ถือว่าเครื่องยนต์ยังทำงานปกติ แต่อย่างไรก็ตามให้ตรวจสอบระดับน้ำหล่อเย็นภายในถังน้ำหล่อเย็น เต็มน้ำหล่อเย็นตามความจำเป็น

**คำแนะนำ**

- เครื่องยนต์อาจติดตายได้ถ้าดับเครื่องยนต์ทันทีหลังจากขับรถ ให้ท่านแก้ไขปัญห เครื่องยนต์มีความร้อนสูงเกินตามความจำเป็น

เสียงเตือน → อ้างอิงหน้า 4-120

น้ำหล่อเย็นของเครื่องยนต์

→ อ้างอิงหน้า 6-43

เมื่อเครื่องยนต์มีความร้อนสูงเกิน

→ อ้างอิงหน้า 7-21

เกจน้ำมันเชื้อเพลิง

รุ่นที่มีหน้าจอแสดงข้อมูลอเนกประสงค์ (MID)

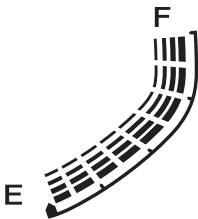

เมื่อปุ่มสตาร์ท/ดับเครื่องยนต์อยู่ที่โหมด "ON" (รุ่นที่มีระบบกุญแจ ISUZU GENIUS ENTRY) หรือสวิตช์กุญแจอยู่ที่ตำแหน่ง "ON" (รุ่นที่ไม่มีระบบกุญแจ ISUZU GENIUS ENTRY) เกจน้ำมันเชื้อเพลิงจะแสดงปริมาณน้ำมันเชื้อเพลิงที่เหลืออยู่ในถังน้ำมันเชื้อเพลิง "F" หมายถึง น้ำมันเชื้อเพลิงเต็มถัง ในขณะที่ "E" หมายถึง น้ำมันเชื้อเพลิงใกล้หมด

รุ่นที่มีหน้าจอ LCD

**ข้อสังเกต**

- เมื่อน้ำมันเชื้อเพลิงที่เหลืออยู่ในถังน้ำมันเชื้อเพลิงอยู่ในระดับที่ต่ำ เกจวัดจะอยู่ที่ระดับต่ำสุด และไฟเตือนจะกะพริบ
- เมื่อเติมน้ำมันเชื้อเพลิงแล้ว หลังจากที่ถูกปุ่มสตาร์ท/ดับเครื่องยนต์ไปที่โหมด "ON" (รุ่นที่มีระบบกุญแจ ISUZU GENIUS ENTRY) หรือปิดสวิตช์กุญแจไปที่ตำแหน่ง "ON" (รุ่นที่ไม่มีระบบกุญแจ ISUZU GENIUS ENTRY) จะใช้เวลาสักครู่เพื่อให้เกจวัดมีค่าที่เสถียร

ไฟเตือนน้ำมันเชื้อเพลิงต่ำ



ข้อความเตือน

(รุ่นที่มีหน้าจอแสดงข้อมูลเนกประสงค์

(MID))

ภาษาอังกฤษ

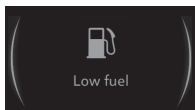

ภาษาไทย

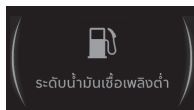

ข้อสังเกต

- ถ้าท่านเติมน้ำมันเชื้อเพลิงในขณะที่ดับเครื่องยนต์แต่ปุ่มสตาร์ท/ดับเครื่องยนต์อยู่ที่โหมด "ON" (รุ่นที่มีระบบกุญแจ ISUZU GENIUS ENTRY) หรือสวิตช์กุญแจอยู่ที่ตำแหน่ง "ON" (รุ่นที่ไม่มีระบบกุญแจ ISUZU GENIUS ENTRY) จะต้องใช้เวลาสักครู่จนกว่าที่เกจน้ำมันเชื้อเพลิงจะแสดงระดับน้ำมันเชื้อเพลิงที่ถูกต้อง ในกรณีนี้ให้ท่านกดปุ่มสตาร์ท/ดับเครื่องยนต์ไปที่โหมด "OFF" หรือ "ACC" แล้วเปลี่ยนไปที่ "ON" (รุ่นที่มีระบบกุญแจ ISUZU GENIUS ENTRY) หรือบิดสวิตช์กุญแจไปที่ตำแหน่ง "LOCK" หรือ "ACC" จากนั้นจึงบิดกลับไปตำแหน่ง "ON" อีกครั้ง (รุ่นที่ไม่มีระบบกุญแจ ISUZU GENIUS ENTRY)

ในรถรุ่นที่มีหน้าจอแสดงข้อมูลเนกประสงค์ (MID) เมื่อน้ำมันเชื้อเพลิงกำลังจะหมด ไฟเตือนน้ำมันเชื้อเพลิงต่ำจะติดขึ้นมาหลังจากที่ข้อความเตือนแสดงบนหน้าจอ หลังจากนั้นจะดับไปเมื่อเวลาผ่านไปประมาณ 3 วินาที ในรถรุ่นที่มีหน้าจอ LCD เมื่อน้ำมันเชื้อเพลิงกำลังจะหมด ไฟเตือนน้ำมันเชื้อเพลิงต่ำจะติดขึ้นมา



คำแนะนำ

- ในกรณีที่น้ำมันเชื้อเพลิงหมด ท่านจะต้องทำการไล่อากาศออกจากระบบน้ำมันเชื้อเพลิง

ไฟเตือนน้ำมันเชื้อเพลิงต่ำ

→ อ้างอิงหน้า 4-87

เมื่อน้ำมันเชื้อเพลิงหมด → อ้างอิงหน้า 7-17

แผนผังไฟเตือนต่าง ๆ

รุ่นที่มีหน้าจอแสดงข้อมูลเนกประสงค์ (MID)

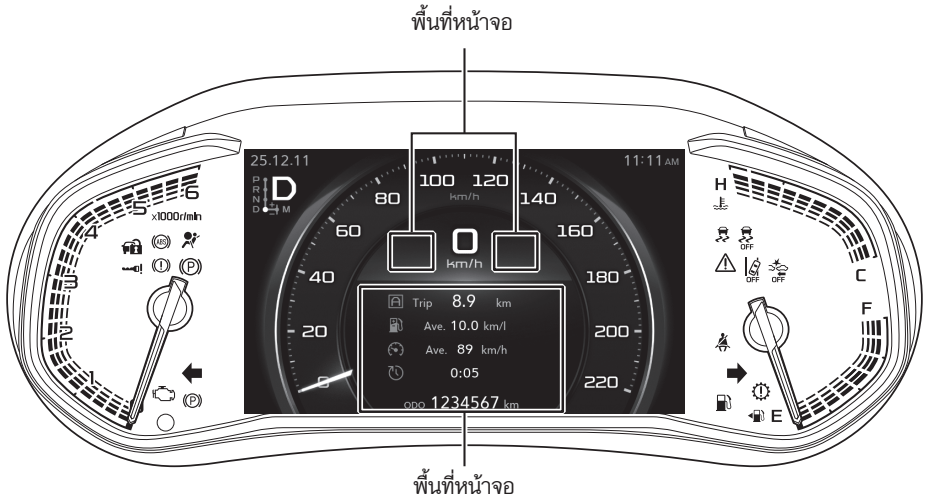



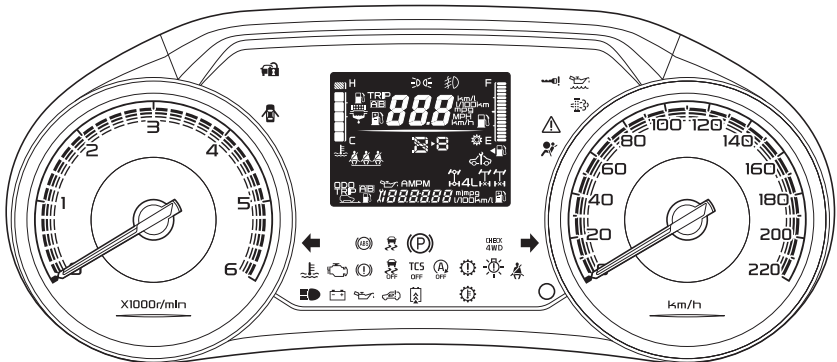







รุ่นที่มีหน้าจอ LCD

















ไฟเตือน

เมื่อกดปุ่มสตาร์ท/ดับเครื่องยนต์ไปที่โหมด "ON" (รุ่นที่มีระบบกุญแจ ISUZU GENIUS ENTRY) หรือปิดสวิตช์กุญแจไปที่ตำแหน่ง "ON" (รุ่นที่ไม่มีระบบกุญแจ ISUZU GENIUS ENTRY) ไฟเตือนต่างๆ จะติดขึ้น เพื่อตรวจสอบสถานะการทำงาน ไฟเตือนจะดับลงหลังจากเวลาผ่านไปสักครู่หนึ่ง หรือมีการสตาร์ทเครื่องยนต์

ถ้าไฟเตือนไม่ดับลงอาจมีความผิดปกติเกิดขึ้นกับระบบ ให้นำรถเข้ารับการตรวจสอบที่ศูนย์บริการมาตรฐานอิชูซูกี้ใกล้ที่สุด











สัญลักษณ์	ชื่อ	การตรวจสอบสถานะการทำงาน	หน้าอ้างอิง
	ไฟเตือนเข็มขัดนิรภัยเบาะนั่งด้านหน้า	●	4-67
	ไฟเตือนเข็มขัดนิรภัยเบาะนั่งตอนที่สอง (รุ่นที่มีหน้าจอ LCD)	●	4-69
	ไฟเตือนถุงลม SRS	●	4-70
	ไฟเตือนระบบเบรก	●	4-71
	ไฟเตือนเบรกมือ	—	4-72
	ไฟเตือนระบบเบรก ABS	●	4-73
	ไฟเตือนระบบ ESC	●	4-74
	ไฟเตือนแรงดันน้ำมันเครื่อง	●	4-75
	ไฟเตือนน้ำมันเครื่องเสื่อมสภาพ	●	4-76
	ไฟเตือนเครื่องยนต์มีความร้อนสูงเกิน (รุ่นที่มีหน้าจอ LCD)	●	4-77
	ไฟเตือนไฟชาร์จ	●	4-81

สัญลักษณ์	ชื่อ	การตรวจสอบสถานะการทำงาน	หน้าอ้างอิง
	ไฟเตือนตรวจสอบเครื่องยนต์ (MIL)	●	4-82
	ไฟเตือนนำรถเข้ารับบริการ (SVS)	●	4-83
	ไฟเตือนกรองดักน้ำ	●	4-84
	ไฟเตือนกรองน้ำมันเชื้อเพลิง	●	4-84
	ไฟเตือนตรวจสอบระบบเกียร์	●	4-85
	ไฟเตือนอุณหภูมิน้ำมันเกียร์อัตโนมัติ	●	4-85
	ไฟเตือนตรวจสอบระบบขับเคลื่อน 4 ล้อ	●	4-86
	ไฟเตือนน้ำมันเชื้อเพลิงต่ำ	●	4-87
	ไฟเตือนระบบเบรก ABS	●	4-88
	ไฟเตือนไฟหน้าแบบ LED	●	4-89
	ไฟเตือนหลัก	●	4-90
	ไฟเตือนประตูเปิดอยู่	—	4-91
	ไฟเตือนระบบกุญแจ ISUZU GENIUS ENTRY	—	4-92
	ไฟเตือนระบบล็อกเฟืองท้ายด้านหลังผิดปกติ (สืเหลือง)	●	4-92

ไฟแสดงการทำงาน

เมื่อกดปุ่มสตาร์ท/ดับเครื่องยนต์ไปที่โหมด "ON" (รุ่นที่มีระบบกุญแจ ISUZU GENIUS ENTRY) หรือปิดสวิตช์กุญแจไปที่ตำแหน่ง "ON" (รุ่นที่ไม่มีระบบกุญแจ ISUZU GENIUS ENTRY) ไฟแสดงการทำงานต่างๆ จะติดขึ้น เพื่อตรวจสอบสถานะการทำงาน ไฟแสดงการทำงานจะดับลงหลังจากเวลาผ่านไปสักครู่หนึ่ง หรือมีการสตาร์ทเครื่องยนต์

ถ้าไฟการทำงานไม่ดับลงอาจมีความผิดปกติเกิดขึ้นกับระบบ ให้นำรถเข้ารับการตรวจสอบที่ศูนย์บริการมาตรฐานอิชูซูกี้ใกล้ที่สุด

สัญลักษณ์	ชื่อ	การตรวจสอบสถานะการทำงาน	หน้าอ้างอิง
	ไฟเตือนไฟเลี้ยว - ด้านซ้าย	●	4-93
	ไฟเตือนไฟเลี้ยว - ด้านขวา	●	4-93
	ไฟเตือนไฟส่องสว่าง	●	4-93
	ไฟเตือนไฟสูง	●	4-94
	ไฟเตือนระบบป้องกันการโจรกรรม	—	4-94
	ไฟเตือนไฟตัดหมอกด้านหน้า	●	4-94
	ไฟเตือนระบบล็อกเฟืองท้ายด้านหลัง (สี่ล้อ)	●	4-94
	ไฟเตือนปิดระบบ TCS	●	4-95
	ไฟเตือนปิดระบบ ESC	●	4-96
	ไฟเตือนปิดระบบช่วยเตือนมุมอับสายตา (BSM)	●	4-97

สัญลักษณ์	ชื่อ	การตรวจสอบสถานะการทำงาน	หน้าอ้างอิง
	ไฟเตือนปิดระบบเซนเซอร์ช่วยจอดรถยนต์	●	4-98
	ไฟเตือนการขับเคลื่อน 4 ล้อ	●	4-101
	ไฟเตือนการขับเคลื่อน 4 ล้อ ความเร็วต่ำ	●	4-101
	ไฟเตือนระบบควบคุมความเร็วขณะลงทางลาดชัน (HDC)	●	4-101
	ไฟเตือนระบบดับเครื่องยนต์อัตโนมัติ (ISS)	●	4-102
	ไฟเตือนปิดระบบดับเครื่องยนต์อัตโนมัติ (ISS)	●	4-103
	ไฟเตือนระบบควบคุมไฟสูงอัตโนมัติ (ถ้ามี)	●	4-104
	ไฟเตือนปิดระบบเบรกฉุกเฉินอัตโนมัติ (AEB) (ถ้ามี)	●	4-104
	ไฟเตือนปิดระบบแจ้งเตือนออกนอกเลน (LDW) (ถ้ามี)	●	4-105
	ไฟเตือนปิดระบบเบรกฉุกเฉินขณะถอย (RCTB)	●	4-105
	ไฟเตือน Rough Terrain Mode	●	4-105
	ไฟเตือนการรีเจเนอเรชัน DPD	●	4-106
	ไฟเตือนการชาร์จแบตเตอรี่ไฮบริด	●	4-108

การปรับความสว่างของจอแสดงผลในมาตรวัดส่วนกลาง

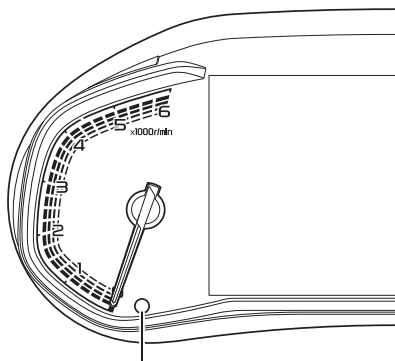

เซนเซอร์วัดแสง

รุ่นที่มีหน้าจอแสดงผลข้อมูลเนกประสงค์ (MID)

เมื่อปุ่มสตาร์ท/ดับเครื่องยนต์อยู่ที่โหมด "ON" (รุ่นที่มีระบบกุญแจ ISUZU GENIUS ENTRY) หรือสวิตช์กุญแจอยู่ที่ตำแหน่ง "ON" (รุ่นที่ไม่มีระบบกุญแจ ISUZU GENIUS ENTRY)

ความสว่างของจอแสดงผลจะปรับตามความสว่างภายในรถโดยอัตโนมัติ ค่าที่ตั้งจากโรงงานคือ "อัตโนมัติ (Automatic)" เมื่อเปลี่ยนการตั้งค่าเป็น "กำหนดเอง (Manual)" ความสว่างในการแสดงผลของมาตรวัดและหน้าจอแสดงผลข้อมูลเนกประสงค์ (MID) จะสามารถตั้งค่าโดยแยกอิสระจากกันโดยการปรับตั้งค่าระดับความสว่างบนหน้าจอบ MID ให้เป็นแบบ "ปรับด้วยตนเอง (Manual)"

หลังจากเปลี่ยนจาก "อัตโนมัติ (Automatic)" เป็น "ปรับด้วยตนเอง (Manual)" ใน "โหมดปรับระดับความสว่าง (Illumination mode)"

หน้าจอแสดงผลข้อมูลเนกประสงค์ (MID)

→ อ้างอิงหน้า 4-23



ข้อควรระวัง

- ไม่ควรวางสิ่งของใดๆ ไว้หน้าเซนเซอร์การกระทำดังกล่าวจะเป็นการลดประสิทธิภาพในการรับรู้ของเซนเซอร์ส่งผลให้เซนเซอร์อาจทำงานไม่ถูกต้อง

หน้าจอแสดงข้อมูลเนกประสงค์ (MID)

ข้อมูลที่แสดงบนหน้าจอ MID

หน้าจอแสดงข้อมูลเนกประสงค์ (MID)

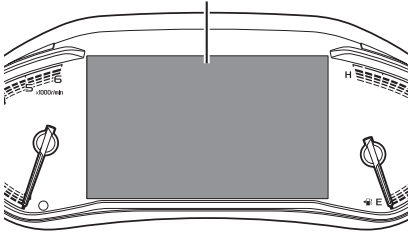

หน้าจอแสดงข้อมูลเนกประสงค์ (MID) บนแผงหน้าปัดจะสามารถแสดงข้อมูลดังต่อไปนี้ แสดงเต็มหน้าจอ :

- ข้อมูลที่เกี่ยวข้องกับการเตือน
- ข้อมูลที่เกี่ยวข้องกับการทำงานพื้นที่ 1 และ 2 :

- นาฬิกา
- ปฏิทิน
- อุณหภูมิภายนอก
- ระยะทางที่สามารถวิ่งได้

พื้นที่ 3 :

- ไฟแสดงตำแหน่งเกียร์
- ไฟแจ้งเตือนการเปลี่ยนเกียร์

พื้นที่ 4 :

- ความเร็วรถยนต์
- มาตราวัดระยะทาง

พื้นที่ 5 :

- ข้อมูลที่เกี่ยวข้องกับการเตือน
- ข้อมูลที่เกี่ยวข้องกับการทำงาน
- ข้อมูลที่เกี่ยวข้องกับระบบเสียง
- ข้อมูลที่เกี่ยวข้องกับระบบนำทาง
- หน้าจอการตั้งค่า

สวิตช์ควบคุม MID

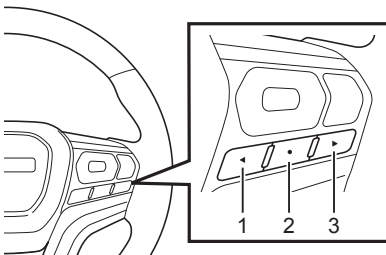

สวิตช์ควบคุม MID

หมายเลข	คำอธิบาย
1	สวิตช์ MID ด้านซ้าย
2	สวิตช์ MID ยืนยัน
3	สวิตช์ MID ด้านขวา

การแจ้งเตือนเข้ารับบริการ

ภาษาอังกฤษ

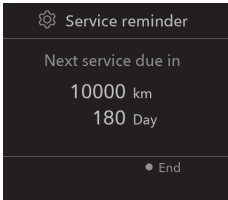

ภาษาไทย

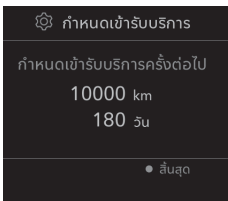

การแจ้งเตือนเข้ารับบริการจะแสดงระยะทางหรือระยะเวลาที่เหลือของกำหนดบำรุงรักษาครั้งต่อไป

การแสดงการแจ้งเตือนเข้ารับบริการ

→ อ้างอิงหน้า 4-78

แถบเมนูคำสั่ง





แถบเมนูคำสั่ง

การใช้งานเบื้องต้นและหน้าจอของแถบเมนูคำสั่งจะแสดงดังภาพ

เมื่อเลือกสัญลักษณ์ที่ต้องการบนแถบเมนูคำสั่งโดยใช้สวิตช์ MID ด้านขวา หรือสวิตช์ MID ด้านซ้าย ท่านสามารถศึกษาข้อมูลสัญลักษณ์ที่แสดงบนหน้าจอ MID ได้ ตามตารางดังต่อไปนี้

สัญลักษณ์	คำอธิบาย	หน้าอ้างอิง
	มาตรวัดระยะการเดินทาง A และการแสดงผลข้อมูลที่เกี่ยวข้องกับการทำงาน	4-27
	มาตรวัดระยะการเดินทาง B และการแสดงผลข้อมูลที่เกี่ยวข้องกับการทำงาน	4-27
	กราฟข้อมูลการประหยัดน้ำมันเชื้อเพลิง (Eco)	4-28
	การเชื่อมต่อระบบเสียง	4-28
	การแสดงผลข้อมูลระบบช่วยเหลือผู้ขับขี่	4-29
	การแสดงผลสถานะโหมดขับเคลื่อน	4-30
	การแสดงผลความเอียงของรถและมุมล้อ	4-32
	โหมดปรับความสว่างหน้าจอ	4-33

สัญลักษณ์	คำอธิบาย	หน้าอ้างอิง
 Settings	การตั้งค่า (การตั้งค่ามาตรฐาน)	4-34
 Information	แสดงข้อมูล (คำแนะนำ)	4-46



ข้อสังเกต

- หากเลือกโหมด "อัตโนมัติ (Automatic)" ใน "โหมดปรับความสว่างหน้าจอ (Illumination mode)" ในหัวข้อ "การตั้งค่า (Settings)" คำสั่ง "ระดับความสว่าง (Illumi level)" จะไม่แสดงขึ้นบนแถบเมนูคำสั่ง
- ท่านสามารถสลับหน้าจอระหว่างสถานะของโหมดขับเคลื่อน และการแสดงผลความเอียงของรถและมุมล้อได้ โดยกดสวิตช์ MID ยืนยัน (สวิตช์กลาง) หากท่านต้องการสลับหน้าจอกลับไปยังเมนูเดิม ให้กดสวิตช์ MID ยืนยัน อีกครั้ง

การแสดงผลข้อมูลที่เกี่ยวข้องกับการทำงาน (มาตรวัดระยะการเดินทาง A/B)



ข้อสังเกต

- ค่าที่แสดงสำหรับ "การแสดงผลข้อมูลที่เกี่ยวข้องกับการทำงาน" สามารถรีเซ็ตได้ด้วยการกดลวิตช์โหมด MID ยืนยันค้างไว้

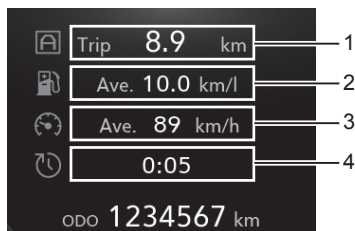

หมายเลข	หน้าจอ	คำอธิบาย
1	มาตรวัดระยะการเดินทาง	ใช้มาตรวัดระยะการเดินทางเพื่อดูระยะทางระหว่างตำแหน่งที่ระบุไว้ หรือระยะทางที่ท่านเดินทางระหว่างช่วงเวลาที่กำหนดไว้ ค่าที่อยู่หลังจุดทศนิยมหมายถึงหน่วย 100 เมตร
2	อัตราการสิ้นเปลืองน้ำมันเชื้อเพลิงเฉลี่ยของมาตรวัดระยะเดินทาง	แสดงอัตราการสิ้นเปลืองน้ำมันเชื้อเพลิงเฉลี่ยของมาตรวัดระยะเดินทาง (A หรือ B)
3	อัตราความเร็วเฉลี่ย	แสดงอัตราความเร็วเฉลี่ยนับจากที่มีการรีเซ็ตค่าครั้งล่าสุดจนถึงช่วงเวลาที่มีการรีเซ็ตค่าในครั้งถัดไป
4	ระยะเวลาที่ใช้ไป	ระยะเวลาที่ใช้ไปจากที่มีการรีเซ็ตค่าครั้งล่าสุดจนถึงช่วงเวลาที่มีการรีเซ็ตค่าในครั้งถัดไป

กราฟข้อมูลการประหยัดน้ำมันเชื้อเพลิง (Eco)

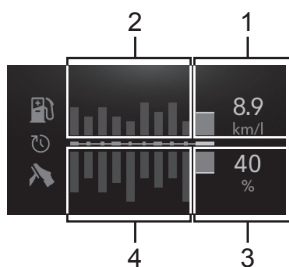

แสดงข้อมูลการใช้น้ำมันเชื้อเพลิงและตำแหน่งเหยียบคันเร่งในขณะขับรถ

หมายเลข	หน้าจอ	คำอธิบาย
1	อัตราการเปลี่ยนแปลงเชื้อเพลิงในขณะนี้	อัตราการเปลี่ยนแปลงเชื้อเพลิงในขณะนี้
2	ประวัติอัตราการเปลี่ยนแปลงเชื้อเพลิงเฉลี่ย	แสดงอัตราการเปลี่ยนแปลงเชื้อเพลิงเฉลี่ยในระยะเวลา 10 นาทีที่ผ่านมา
3	แสดงตำแหน่งการเหยียบคันเร่งในขณะนี้	ตำแหน่งการเหยียบคันเร่งในขณะนี้
4	แสดงประวัติตำแหน่งการเหยียบคันเร่งเฉลี่ย	แสดงตำแหน่งการเหยียบคันเร่งเฉลี่ยในระยะเวลา 10 นาทีที่ผ่านมา

การเชื่อมต่อระบบเสียง



รุ่นที่ติดตั้งวิทยุที่มีหน้าจอแสดงผล หน้าจอ MID จะเชื่อมโยงกับระบบเสียงและแสดงข้อมูล เช่น ชื่อเพลง และคลื่นวิทยุ

การแสดงผลข้อมูลระบบช่วยเหลือผู้ขับขี่

ข้อมูลของรถคันหน้าและช่องเดินรถ ที่แสดงผลโดยกล้องหน้าคู่

ระบบควบคุมความเร็วอัตโนมัติแบบแปรผัน

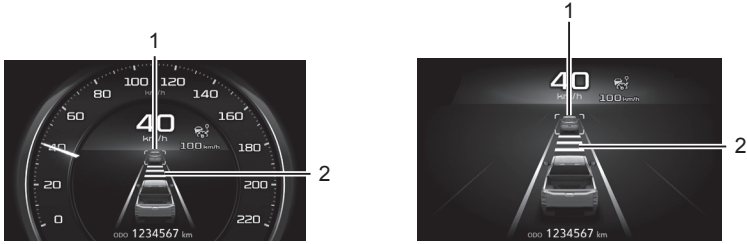

หมายเลข	หน้าจอ	คำอธิบาย
1	แจ้งเตือนรถคันหน้า	แสดงขึ้นเมื่อรถคันหน้าอยู่ในระยะตรวจจับได้
2	แสดงระยะห่างระหว่างรถคันหน้า	แสดงระยะห่างระหว่างรถคันหน้าใน 3 ระดับ





การเตือนเมื่อออกนอกช่องทางเดินรถ



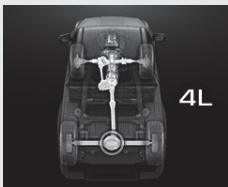

หมายเลข	หน้าจอ	คำอธิบาย
1	เส้นแบ่งช่องทางด้านซ้าย	แสดงข้อมูลช่องทางเดินรถที่ตรวจจับได้ แสดงสถานะการทำงานของแต่ละระบบ
2	เส้นแบ่งช่องทางด้านขวา	

การแสดงสถานะโหมดขับเคลื่อน

การแสดงสถานะโหมดขับเคลื่อน

สัญลักษณ์บนหน้าจอ	คำอธิบาย
 <p>2H</p>	เมื่อสวิตช์ขับเคลื่อน 4 ล้อถูกปรับไปที่ "2H (ขับเคลื่อน 2 ล้อ)" สัญลักษณ์ "2H" จะแสดงขึ้นบนหน้าจอ MID
 <p>4H</p>	เมื่อสวิตช์ขับเคลื่อน 4 ล้อถูกปรับไปที่ "4H (ขับเคลื่อน 4 ล้อ ความเร็วสูง)" สัญลักษณ์ "4H" จะแสดงขึ้นบนหน้าจอ MID
 <p>4L</p>	เมื่อสวิตช์ขับเคลื่อน 4 ล้อถูกปรับไปที่ "4L (ขับเคลื่อน 4 ล้อ ความเร็วต่ำ)" สัญลักษณ์ "4L" จะแสดงขึ้นบนหน้าจอ MID
 <p>4L</p>	เมื่อใช้งานสวิตช์ล็อกเฟืองท้ายด้านหลัง สัญลักษณ์ "⊗" จะแสดงขึ้นบนตัวรถในหน้าจอ MID
 <p>Rough Terrain Mode</p> <p>2H</p>	เมื่ออยู่ใน Rough Terrain Mode และสวิตช์ขับเคลื่อน 4 ล้อถูกปรับไปที่ "2H (ขับเคลื่อน 2 ล้อ)"

สัญลักษณ์บนหน้าจอ	คำอธิบาย
 <p>Rough Terrain 4L</p>	<p>เมื่ออยู่ใน Rough Terrain Mode และสวิตช์ขับเคลื่อน 4 ล้อ ถูกปรับไปที่ "4L (ขับเคลื่อน 4 ล้อ ความเร็วต่ำ)"</p>
 <p>Rough Terrain 4L</p>	<p>เมื่ออยู่ใน Rough Terrain Mode และใช้งานระบบล็อกเฟืองท้าย ด้านหลัง</p>

การแสดงผลความเอียงของรถและมุมล้อ

ความเอียงของรถและมุมของล้อหน้า สามารถตรวจสอบได้ที่นี้

สัญลักษณ์บนหน้าจอ	คำอธิบาย
	เมื่อรถอยู่ในแนวระดับ และล้อหน้าตรง
	เมื่อล้อหน้าเลี้ยวขวา
	
	เมื่อล้อหน้าเลี้ยวซ้าย
	

โหมดปรับความสว่างหน้าจอ

ภาษาอังกฤษ

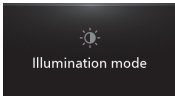

ภาษาไทย



เมื่อเลือกสัญลักษณ์ระดับความสว่างบนแถบเมนูคำสั่ง "โหมดปรับความสว่างหน้าจอ (Illumination mode)" จะแสดงบนหน้าจอ MID สามารถตั้งค่า "โหมดปรับความสว่างหน้าจอ (Illumination mode)" โดยการกดสวิตช์ MID ยืนยัน สามารถตั้งค่าระดับความสว่างของส่วนแสดงผลและมาตรวัดแยกกันได้ถึง 6 ระดับ กดสวิตช์ MID ด้านขวาและด้านซ้ายเพื่อปรับระดับความสว่างที่ต้องการ

- : สวิตช์ MID ยืนยัน - กดหนึ่งครั้ง
- : สวิตช์ MID ยืนยัน - กดค้าง

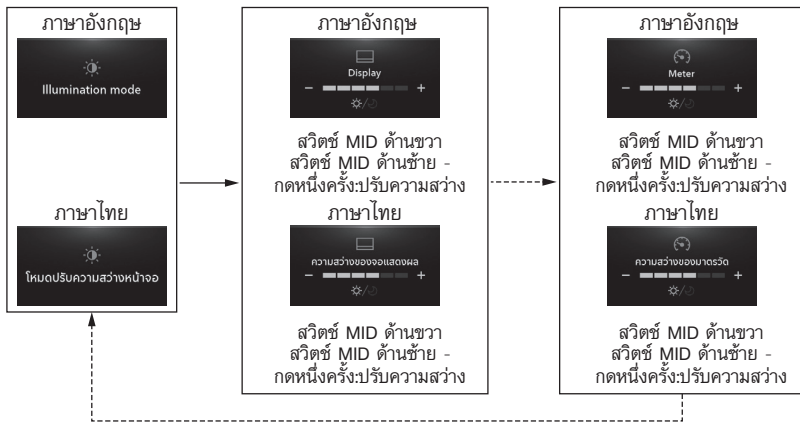

ข้อควรระวัง

- หากเลือกการตั้งค่าแบบ "ปรับด้วยตนเอง (Manual)" เมื่อเปิดไฟหน้าระหว่างขับรถในช่วงกลางวัน หน้าจอ MID จะมืดและมองเห็นได้ยาก



ข้อสังเกต

- เมื่อปิดไฟหน้า สัญลักษณ์ "☀️" จะติดขึ้น
- เมื่อเปิดไฟหน้า สัญลักษณ์ "🌙" จะติดขึ้น

การตั้งค่า (การตั้งค่ามาตรฐาน)

ภาษาอังกฤษ

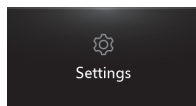

ภาษาไทย



เมื่อเลือกสัญลักษณ์การตั้งค่าบนแถบเมนูคำสั่ง "การตั้งค่า (Settings)" จะแสดงบนหน้าจอ MID สามารถตั้งค่า "การตั้งค่า (Settings)" ได้ โดยกดสวิทช์ MID ยืนยัน และสามารถเปลี่ยนแปลงการตั้งค่าของแพลงหน้าปิดได้ เมื่อกดยืนยันเลือกรายการหรือเลือก "สิ้นสุด (END)" จะกลับไปหน้าจอก่อนหน้า

ข้อความแสดง		จุดประสงค์	อ้างอิงหน้า
ภาษา		สามารถเปลี่ยนภาษาที่ใช้ในการแสดงผล	4-35
การบำรุงรักษา		แสดงข้อมูลที่เกี่ยวข้องกับการบำรุงรักษา	4-36
การตั้งค่ามาตรฐาน	หน่วย	สามารถเปลี่ยนหน่วยที่แสดงบนหน้าจอ MID	4-37
	การปรับแต่ง	สามารถเปลี่ยนรายการที่แสดงบนหน้าจอ MID	4-38
	การตั้งค่าการแสดงผลเพิ่มเติม	สามารถเปลี่ยนรายการที่แสดงบนหน้าจอ MID	4-39
	ปฏิทิน	สามารถตั้งค่ารูปแบบที่แสดง	4-40
	โหมดปรับความสว่างหน้าจอ	เปลี่ยนวิธีการปรับตั้งความสว่างของหน้าจอ MID	4-41
	มิเตอร์กราฟิก	สามารถเปลี่ยนกราฟิกของมาตรฐานความเร็ว	4-42
การตั้งค่าระบบไฟฟ้าของตัวถัง		สามารถตั้งค่าอุปกรณ์ไฟฟ้าของตัวรถ	4-43
การตั้งค่าระบบช่วยในการขับขี่		สามารถตั้งค่าฟังก์ชันช่วยในการขับขี่	4-45



ข้อสังเกต

- รายการตั้งค่าสำหรับอุปกรณ์และฟังก์ชันที่ไม่ได้ติดตั้งในตัวรถ จะไม่แสดงบนหน้าจอ MID

ภาษา

สามารถเลือกภาษาต่อไปนี้ได้

ข้อความแสดง
ภาษาอังกฤษ
ภาษาไทย
ภาษาตุรกี
ภาษาสเปน
ภาษาอาหรับ
ภาษาโปรตุเกส
ภาษาเยอรมัน
ภาษาฝรั่งเศส
ภาษารัสเซีย
ภาษาอิตาลี

การบำรุงรักษา

"กำหนดเข้ารับบริการ" สามารถใช้ตรวจสอบจำนวนวันและระยะทางคงเหลือของการเข้ารับบริการครั้งต่อไป

"การเปลี่ยนถ่ายน้ำมันเครื่อง" เป็นฟังก์ชันที่ใช้หลังจากทำการเปลี่ยนน้ำมันเครื่อง เพื่อรีเซ็ตระยะทางคงเหลือจนถึงการบำรุงรักษาในครั้งถัดไป

ข้อความแสดง

กำหนดเข้ารับบริการ

การเปลี่ยนถ่ายน้ำมันเครื่อง



ข้อสังเกต

- ท่านไม่สามารถตั้งค่ากำหนดการเข้ารับบริการได้ กำหนดเข้ารับบริการจะถูก ตั้งค่าโดยศูนย์บริการมาตรฐานอีซูซุ
- กำหนดเข้ารับบริการจะถูกตั้งค่ามาจากโรงงานที่ 10,000 กม. หรือ 180 วัน ตัวเลขระยะทางและวันคงเหลือก่อนการเข้ารับบริการ สามารถเปลี่ยนได้ที่ศูนย์บริการมาตรฐานอีซูซุ
- เมื่อเหลือระยะเวลาการบำรุงรักษาอีก 30 วัน หรือระยะทาง 1,000 กม. เมื่อกดปุ่มสตาร์ท/ดับเครื่องยนต์ไปที่โหมด "ON" (รุ่นที่มีระบบกุญแจ ISUZU GENIUS ENTRY) หรือบิดสวิตช์กุญแจไปที่ตำแหน่ง "ON" (รุ่นที่ไม่มีระบบกุญแจ ISUZU GENIUS ENTRY) ข้อความ "ใกล้ถึงกำหนดเข้ารับบริการ" จะปรากฏขึ้นบนหน้าจอ MID เป็นเวลา 5 วินาที

การตั้งค่าหน่วย (Unit)

สามารถตั้งค่ารายการต่อไปนี้ใน "หน่วย (Unit)"

ข้อความแสดง	
แสดงอัตราสิ้นเปลืองเชื้อเพลิง	กม./ลิตร (km/l)
	ลิตร/100 กม. (l/100km)
	ไมล์/แกลลอน (mpg)
อุณหภูมิภายนอก	°C
	°F
ความเร็ว	กม./ชม. (km/h)
	ไมล์/ชม. (MPH)



ข้อสังเกต

- หน่วยความเร็วบนเกจแบบอนาล็อกไม่สามารถเปลี่ยนแปลงได้

การตั้งค่าการปรับแต่ง (Customize)

สามารถตั้งค่ารายการต่อไปนี้ได้ใน "การปรับแต่ง (Customize)"

ข้อความแสดง		
หน้าจอภาพเคลื่อนไหว	ภาพเคลื่อนไหว พักหน้าจอ	เปิดการใช้งาน
		ปิดการใช้งาน
	ชาย	นาฬิกา
		ปฏิทิน
		อุณหภูมิภายนอก
		ระยะทางที่สามารถขับได้
	ขวา	นาฬิกา
		ปฏิทิน
		อุณหภูมิภายนอก
		ระยะทางที่สามารถขับได้

การตั้งค่าการแสดงผลเพิ่มเติม (Optional)

สามารถปรับตั้งการตั้งค่า "ไฟเตือนตำแหน่งเกียร์" และ "การสนทนาทางโทรศัพท์" ได้

ข้อความแสดง		
การตั้งค่าการแสดงผลเพิ่มเติม	ไฟเตือนตำแหน่งเกียร์	ตำแหน่งเกียร์ปัจจุบันและตำแหน่งเกียร์ที่แนะนำ
		ตำแหน่งเกียร์ปัจจุบันเท่านั้น
		ปิด (OFF)
	การสนทนาทางโทรศัพท์	เปิดการใช้งาน
ปิดการใช้งาน		

การตั้งค่าปฏิทิน

สามารถตั้งค่ารูปแบบปฏิทินได้ดังนี้

ข้อความแสดง
ปป-ดด-วว
วว-ดด-ปป
ดด-วว-ปป



ข้อสังเกต

- ในรุ่นที่มีหน้าจอดีทิว ปฏิทินจะสัมพันธ์กับหน้าจอดีทิว ทำให้ไม่สามารถตั้งค่าวันที่บนหน้าจอดีทิวได้

การตั้งค่าความสว่างหน้าจอ

สามารถตั้งค่ารายการต่อไปนี้ในโหมดปรับความสว่างหน้าจอ



ข้อความแสดง	
อัตโนมัติ (Automatic)	สูง (HIGH)
	มาตรฐาน (NORMAL)
	ต่ำ (LOW)
กำหนดเอง (Manual)	-



ข้อสังเกต

- ค่าความสว่างที่ถูกตั้งมาจากโรงงานคือระดับ "มาตรฐาน (Normal)" ใน "อัตโนมัติ (Automatic)"
- เมื่อตั้งค่าไว้ที่ "สูง (High)" ใน "อัตโนมัติ (Automatic)" ระดับความสว่างจะเปลี่ยนแปลงอย่างรวดเร็วตามค่าของแสงที่วัดได้จากเซนเซอร์ เมื่อตั้งค่าไว้ที่ "มาตรฐาน (Normal)" ระดับความสว่างจะเปลี่ยนแปลงในระดับปกติตามค่าของแสงที่วัดได้จากเซนเซอร์ เมื่อตั้งค่าไว้ที่ "ต่ำ (Low)" ระดับความสว่างจะเปลี่ยนแปลงอย่างช้าตามค่าของแสงที่วัดได้จากเซนเซอร์ โดยค่าที่ตั้งไว้จากโรงงาน คือ "มาตรฐาน (Normal)"
- เมื่อปรับความสว่างให้อยู่ใน "อัตโนมัติ (Automatic)" หลังจากใช้งานโหมด "กำหนดเอง (Manual)" ระดับความสว่างจะถูกปรับอัตโนมัติ โดยอ้างอิงจากสถานะที่สว่างที่สุด เมื่อสวิตช์ไฟหน้าอยู่ที่ตำแหน่ง "OFF" ในโหมดกำหนดเองและสถานะที่มีมืดที่สุด เมื่อสวิตช์ไฟหน้าอยู่ที่ตำแหน่ง "ON"

การตั้งค่ากราฟิกมาตรวัดความเร็ว
สามารถเปลี่ยนกราฟิกมาตรวัดความเร็วได้

สัญลักษณ์บนหน้าจอ	กราฟิก
กราฟิก 1	
กราฟิก 2	

การตั้งค่า (ฟังก์ชันผู้ใช้กำหนดเอง)

ภาษาอังกฤษ

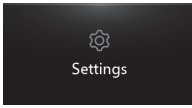

ภาษาไทย



เมื่อเลือกสัญลักษณ์การตั้งค่าบนแถบเมนูคำสั่ง "การตั้งค่า (Settings)" จะแสดงบนหน้าจอ MID สามารถตั้งค่า "การตั้งค่า (Settings)" ได้ โดยกดสวิตช์ MID ยืนยัน และสามารถเปลี่ยนแปลงการตั้งค่าของฟังก์ชันผู้ใช้กำหนดเองได้ เมื่อกดยืนยันเลือกรายการหรือเลือก "สิ้นสุด (END)" จะกลับไปหน้าจอก่อนหน้านี้

การตั้งค่าระบบไฟฟ้าของตัวถัง
สามารถตั้งค่ารายการดังต่อไปนี้

ข้อความแสดง		หน้าอ้างอิง	
การล็อกประตู	รูปแบบการปลดล็อกอัตโนมัติ	เปิดใช้งาน	3-33
		กุญแจ*1	
		เมื่อดับเครื่องยนต์	
		เลื่อนเกียร์ไปที่ตำแหน่ง P*2	
รูปแบบการล็อกอัตโนมัติ	เปิดใช้งาน	3-31	
	ความเร็ว		
	นอกเหนือจากตำแหน่ง P*2		
ความเร็วในการล็อกอัตโนมัติ*3	20 km/h	3-31	
	12 km/h		
การเปิดใช้การล็อกอัตโนมัติที่ประตู*3	เปิดใช้งาน	3-31	
	ปิดใช้งาน		

*1: รุ่นที่มีกุญแจรีโมท

*2: รุ่นเกียร์อัตโนมัติ

*3: ท่านสามารถตั้งค่าฟังก์ชันระบบล็อกประตูอัตโนมัติให้ทำงานหรือไม่ทำงานเมื่อเปิดหรือปิดประตู หลังจากทีประตูล็อกโดยฟังก์ชันล็อกประตูอัตโนมัติได้

ข้อความแสดง		หน้าอ้างอิง	
ระบบล็อก/สตาร์ทด้วย กุญแจอัจฉริยะ	โหมตการรับส่งสัญญาณ	เปิดการส่งสัญญาณ	3-18
		ปิดการส่งสัญญาณ	
	ระบบล็อกอัตโนมัติเมื่อกุญแจห่าง จากรถ	เปิดใช้งาน	3-30
		ปิดใช้งาน	
	เสียงตอบรับ	ปิดใช้งาน	3-18
		เสียงเบา	
		เสียงดังปานกลาง	
		เสียงดังสุด	
เสียงเตือนระบบล็อกเมื่อกุญแจห่าง จากรถ	เปิดใช้งาน	3-30	
	ปิดใช้งาน		
ระบบไฟส่องสว่างเมื่อเข้าใกล้รถ	เปิดใช้งาน	3-19	
	ปิดใช้งาน		
ระบบไฟส่องสว่าง	ปรับความไวของระบบไฟส่องสว่าง อัตโนมัติ	0	4-132
		1	
		2	
		3	
	ระบบประหยัดไฟแบตเตอรี่ เมื่อเปิดไฟหน้า	เปิดใช้งาน	4-134
		ปิดใช้งาน	
	ระบบไฟส่องสว่างหลังดับเครื่องยนต์	เปิดใช้งาน	4-136
		ปิดใช้งาน	
	ไฟในห้องโดยสารทำงานสัมพันธ์ กับ RKE	เปิดใช้งาน	3-13
		ปิดใช้งาน	
ระบบสัญญาณไฟเปลี่ยนช่องทาง เดินรถ	เปิดใช้งาน	4-138	
	ปิดใช้งาน		
ที่ปิดน้ำฝน	ระบบปิดน้ำฝนอัตโนมัติ	เปิดใช้งาน	4-150
		ปิดใช้งาน	
การสตาร์ทเครื่องยนต์ ด้วยรีโมท	ระยะเวลาเดินเบาเมื่อสตาร์ทด้วยรีโมท	ปิดใช้งาน	3-23
		ต่ำสุด	
		ปานกลาง	
		สูงสุด	

การตั้งค่าระบบช่วยในการขับขี่
สามารถตั้งค่า รายการต่อไปนี้ได้

ข้อความแสดง			หน้าอ้างอิง
ระบบควบคุมไฟสูง อัตโนมัติ	โหมต	เปิดใช้งาน	S-118
		ปิดใช้งาน	
ระบบเบรกฉุกเฉิน อัตโนมัติขณะเดินหน้า	ระบบเตือนและช่วยเบรก กรณีฉุกเฉิน	เปิดใช้งาน	S-68
		ปิดใช้งาน	
	ความไวการเตือน	ไกล	S-66
มาตรฐาน			
ใกล้			
ระบบแจ้งเตือน ออกนอกเลน	เตือนเมื่อออกนอกช่อง ทางเดินรถ	เปิดใช้งาน	S-110
		ปิดใช้งาน	
ระบบช่วยเตือนการ เหนื่อยล้าขณะขับขี่	โหมต	เปิดใช้งาน	S-113
		ปิดใช้งาน	
ระบบช่วยเตือนมุมอับ สายตา	การเตือน	เปิดใช้งาน	S-9
		ปิดใช้งาน	
ระบบช่วยเตือนขณะถอย	การเตือน	เปิดใช้งาน	S-19
		ปิดใช้งาน	
ระบบเบรกฉุกเฉิน อัตโนมัติขณะถอย	โหมต	เปิดใช้งาน	S-24
		ปิดใช้งาน	
ระบบเซนเซอร์ช่วยจอด รถยนต์	โหมตลากพวง	ปิด	S-33
		เฉพาะคูดลากพวงเท่านั้น	
	โหมตกันชนเสริม	ไม่มีกันชนเสริม	S-34
มีกันชนเสริม			



ข้อสังเกต

- ตรวจสอบให้แน่ใจว่ารถจอดนิ่ง เมื่อทำการตั้งค่า
- การตั้งค่าจะถูกรีเซ็ต หากทำการตั้งค่าในขณะที่รถวิ่ง
- รายการสำหรับ "การตั้งค่าระบบช่วยเหลือการขับขี่" จะแสดงขึ้นมาถึงแม้ว่าระบบ
กล้องหน้าคู่ เซนเซอร์ช่วยจอดรถยนต์ ระบบช่วยเตือนมุมอับสายตา (BSM) หรือระบบ
ช่วยเตือนขณะถอยรถ (RCTA) จะไม่ได้ถูกติดตั้งกับตัวรถก็ตาม

แสดงข้อมูล (คำแนะนำ)

ภาษาอังกฤษ

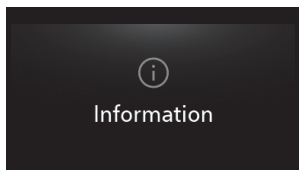

ภาษาไทย

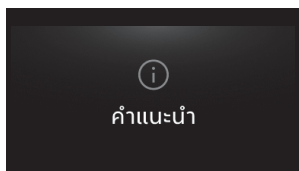

บนหน้าจอแสดงข้อมูล ท่านสามารถยืนยันบางค่าเตือนที่ปรากฏขึ้นบนหน้าจอ MID ได้ แม้ว่าค่าเตือนนั้นจะหายไปแล้วก็ตาม กดสวิทช์ยืนยัน MID เพื่อไปที่เมนูค่าเตือนที่กำลังดำเนินการอยู่

กดสวิทช์ MID ด้านขวา หรือสวิทช์ MID ด้านซ้ายในระหว่างค่าเตือนปรากฏขึ้นบนหน้าจอ เพื่อกลับไปยังหน้าจอหลัก

ถ้ามีค่าเตือนปรากฏขึ้นมากกว่า 2 ค่าเตือนขึ้นไปบนหน้าจอแสดงข้อมูล สามารถสลับค่าเตือนได้ โดยการกดสวิทช์ยืนยัน MID โดยจำนวนค่าเตือนที่ปรากฏจะแสดงอยู่ด้านล่างคำว่า "ข้อมูล"



ข้อสังเกต

- เมื่อเข้าเงื่อนไขการทำงานของหน้าจอแสดงข้อมูล ค่าเตือนจะหายไปจากหน้าจอ
- ถ้าจำนวนค่าเตือนเป็น 0 จะไม่มีตัวเลขปรากฏขึ้นอยู่ด้านล่างคำว่า "ข้อมูล" รวมถึง เมื่อกดสวิทช์ยืนยัน MID หน้าจอจะไม่เปลี่ยนแปลงใดๆ

หน้าจอ LCD

หน้าจอ LCD

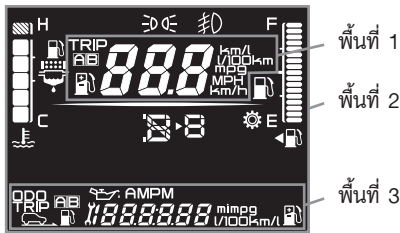
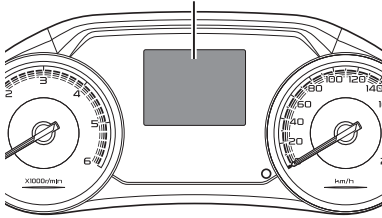

หน้าจอ LCD ในแผงหน้าปัดสามารถแสดงข้อมูลดังต่อไปนี้

พื้นที่ 1

- การสิ้นเปลืองน้ำมันเชื้อเพลิง
- ความเร็วรถยนต์

พื้นที่ 2

- เกจวัดอุณหภูมิน้ำหล่อเย็นเครื่องยนต์
- เกจน้ำมันเชื้อเพลิง
- ไฟเตือนต่างๆ
- ไฟแสดงการทำงานต่างๆ
- ตำแหน่งเกียร์ (GSI)

พื้นที่ 3

- มาตรวัดระยะทาง
- มาตรวัดเดินทาง
- การสิ้นเปลืองน้ำมันเชื้อเพลิง
- ระยะทาง (ระยะทางที่สามารถขับต่อไปได้)
- ปฏิทิน
- นาฬิกา
- การแจ้งเตือนการบำรุงรักษาสำหรับการเปลี่ยนถ่ายน้ำมันเครื่อง

การตั้งค่าการแสดงผลพื้นที่ 1

ในขณะที่หน้าจอปรากฏมาตรวัดระยะทาง กดปุ่มเดินทางค้างไว้เพื่อแสดงพื้นที่ 1 ข้อมูลในพื้นที่ 1 จะเปลี่ยนทุกครั้งที่กดปุ่มเดินทาง กดปุ่มเดินทางค้างเมื่อทำการตั้งค่าเสร็จสิ้น จากนั้นหน้าจอคำสั่ง LCD จะกลับคืนมา

ในขณะที่ทำการตั้งค่าพื้นที่ 1 สัญลักษณ์ "☼" จะปรากฏขึ้นและรายการที่กำลังตั้งค่าจะกะพริบ

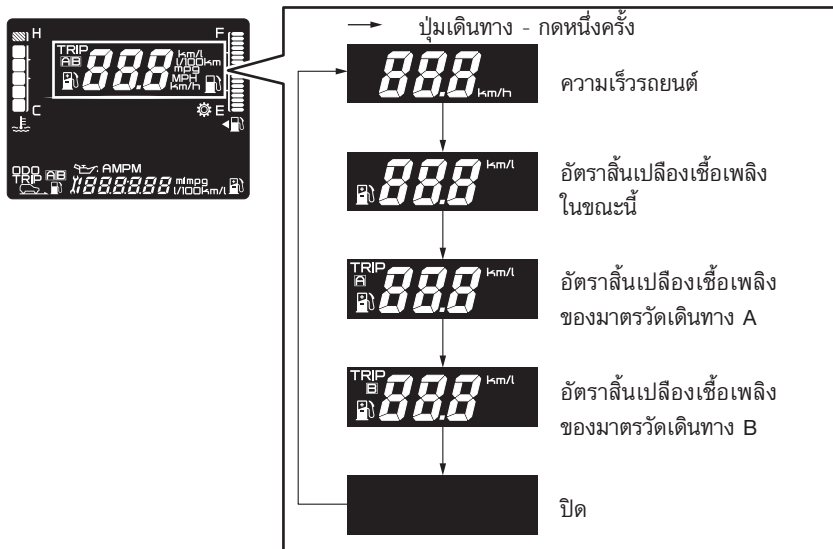

การแจ้งเตือนการบำรุงรักษาสำหรับการเปลี่ยนถ่ายน้ำมันเครื่อง

 10000 km

การแจ้งเตือนเปลี่ยนถ่ายน้ำมันเครื่องจะแสดงบนหน้าจอประมาณ 5 วินาที หลังจากเปิดประตูแล้วปิดในขณะที่สวิตช์กุญแจอยู่ในตำแหน่ง "OFF" เมื่อระยะทางที่วิ่งเข้าใกล้ระยะการแจ้งเตือนบำรุงรักษาน้อยกว่า 1,000 กม. การแจ้งเตือนบำรุงรักษาจะปรากฏขึ้นบนหน้าจอ LCD สามารถตั้งค่าการแจ้งเตือนเปลี่ยนถ่ายน้ำมันเครื่องได้ โดยปฏิบัติตามขั้นตอนต่อไปนี้

1. เมื่อกดปุ่มเดินทางค้างไว้ในขณะที่หน้าจอแสดงการแจ้งเตือนการบำรุงรักษาหรือการแจ้งเตือนระยะทางคงเหลือการบำรุงรักษา การตั้งค่าการบำรุงรักษาจะปรากฏขึ้น
2. รายการที่ตั้งค่าจะกะพริบ กดปุ่มเดินทางหนึ่งครั้งเพื่อเลือก และกดปุ่มเดินทางค้างไว้เพื่อยืนยัน



ข้อสังเกต

- การแจ้งเตือนการบำรุงรักษาสำหรับเปลี่ยนถ่ายน้ำมันเครื่อง จะถูกตั้งค่าจากโรงงานที่ระยะ 10,000 กม.
- การแจ้งเตือนการบำรุงรักษาสำหรับการเปลี่ยนถ่ายน้ำมันเครื่อง สามารถตั้งค่าที่ระยะความถี่ 1,000 กม. โดยตั้งค่าระหว่าง 5,000 กม. จนถึง 10,000 กม.
- หน้าจอแสดงผลจะแสดงมาตรวัดระยะทางจนกว่าจะถึงระยะการแจ้งเตือนบำรุงรักษา กดปุ่มเดินทางหนึ่งครั้ง ในขณะที่หน้าจอแสดงผลมาตรวัดระยะทาง เพื่อเปลี่ยนไปเป็นการแจ้งเตือนการบำรุงรักษาสำหรับการเปลี่ยนถ่ายน้ำมันเครื่อง

การสั่งงานหน้าจอหลัก LCD

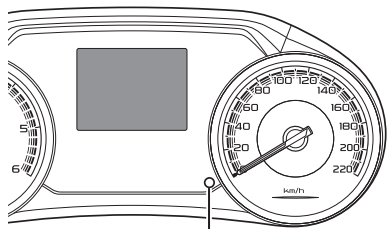

ปุ่มเดินทาง

หน้าจอหลัก LCD จะแสดงข้อมูลการทำงานพื้นฐานและหน้าจอต่างๆ ใช้ปุ่มเดินทางเพื่อเลือกหน้าจอ หรือฟังก์ชันที่ต้องการ กดปุ่มเดินทางหนึ่งครั้งเพื่อเปลี่ยนแปลงการแสดงผลของพื้นที่ 3

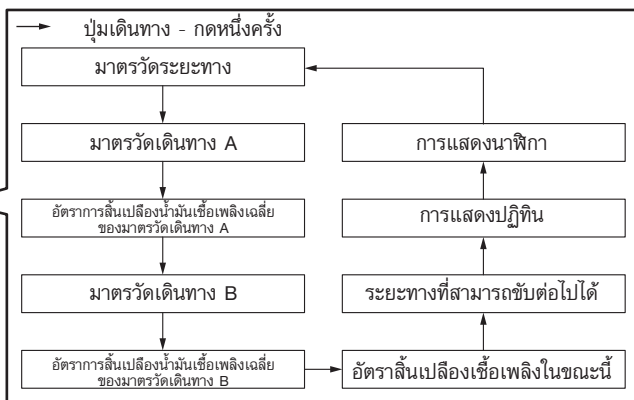



มาตรวัดระยะทาง

ถ้าท่านเลือกการแสดงผลมาตรวัดระยะทาง ในขณะที่สวิตช์กุญแจอยู่ที่ตำแหน่ง "ON" "มาตรวัดระยะทาง (ODO)" จะปรากฏบนหน้าจอ LCD

ระยะทางรวมที่เดินทางจะถูกแสดงขึ้น สามารถตั้งค่าข้อมูลที่จะแสดงในพื้นที่ 1 โดยการกดปุ่มเดินทางค้างไว้ ขณะในระยะทางรวมที่เดินทางกำลังแสดงอยู่



มาตรวัดเดินทาง (A หรือ B)

ถ้าท่านเลือกการแสดงผลมาตรวัดเดินทาง ในขณะที่สวิตช์กุญแจอยู่ที่ตำแหน่ง "ON" หน้าจอจะปรากฏบนหน้าจอ LCD นอกจากการตั้งค่าข้างต้น ท่านยังสามารถแยกการคำนวณระยะทางออกเป็น "มาตรวัดเดินทาง A (TRIP A)" และ "มาตรวัดเดินทาง B (TRIP B)" ได้

ใช้มาตรวัดเดินทางเพื่อดูระยะทางระหว่างตำแหน่งที่ระบุไว้ หรือระยะทางที่ท่านเดินทางระหว่างช่วงเวลาที่กำหนดไว้ ค่าที่อยู่หลังจุดทศนิยมหมายถึงหน่วย 100 เมตร ค่าของมาตรวัดเดินทางสามารถรีเซ็ตโดยการกดปุ่มเดินทางค้างไว้



ข้อสังเกต

- ในขั้นตอนนี้ อัตราสิ้นเปลืองเชื้อเพลิงเฉลี่ยของมาตรวัดเดินทาง A หรือ B ที่แสดงบนพื้นที่ 1 จะถูกรีเซ็ตด้วย

TRIP AB

888

/100km/l 

อัตราการสิ้นเปลืองน้ำมันเชื้อเพลิงเฉลี่ยของ มาตรวัดเดินทาง (A หรือ B)

หากท่านเลือกให้แสดงอัตราการสิ้นเปลือง
น้ำมันเชื้อเพลิงเฉลี่ยของมาตรวัดเดินทาง
ในขณะที่สวิตช์กุญแจอยู่ในตำแหน่ง "ON"
อัตราการสิ้นเปลืองน้ำมันเชื้อเพลิงเฉลี่ย
จะแสดงขึ้น

ค่าที่แสดงของอัตราการสิ้นเปลืองน้ำมันเชื้อเพลิง
เฉลี่ยของมาตรวัดเดินทางสามารถรีเซ็ตได้
โดยการกดปุ่มเดินทางค้างไว้



ข้อสังเกต

- ในขั้นตอนนี้ อัตราสิ้นเปลืองเชื้อเพลิง
เฉลี่ยของมาตรวัดเดินทาง A หรือ B
ที่แสดงบนพื้นที่ 1 จะถูกรีเซ็ตด้วย

888

/100km/l 

อัตราการสิ้นเปลืองเชื้อเพลิงในขณะนี้

ถ้าท่านเลือกการแสดงผลอัตราการสิ้นเปลือง
เชื้อเพลิงในขณะนี้ในขณะที่สวิตช์กุญแจอยู่ที่
ตำแหน่ง "ON" อัตราการสิ้นเปลืองเชื้อเพลิง
ในขณะนี้จะปรากฏตามรูปภาพ



ระยะทางที่สามารถขับต่อไปได้

ถ้าท่านเลือกการแสดงผลระยะทางที่สามารถขับต่อไปได้ในขณะที่สวิตช์กุญแจอยู่ที่ตำแหน่ง "ON" หน้าจอจะแสดงค่าโดยประมาณของระยะทางสูงสุดที่จะสามารถขับต่อไปได้ด้วยปริมาณน้ำมันเชื้อเพลิงที่เหลืออยู่



ข้อสังเกต

- ในบางกรณี ท่านอาจไม่สามารถขับรถได้ตามระยะทางที่ปรากฏเนื่องจากการคำนวณระยะทางดังกล่าวนั้นอ้างอิงจากอัตราการใช้เชื้อเพลิงในอดีต (อัตราสิ้นเปลืองเชื้อเพลิงเฉลี่ย)
- ความแม่นยำของระยะทางที่แสดงผลอาจเปลี่ยนแปลงไปอย่างมากเมื่อขับรถขึ้นหรือลงเขาเนื่องจากน้ำมันเชื้อเพลิงในถังมีการเคลื่อนที่ในขณะที่ขับรถ
- การแสดงผลอาจยังไม่อัปเดตในกรณีที่มีการเติมน้ำมันเชื้อเพลิงเป็นปริมาณเล็กน้อย

สามารถตั้งค่า "ไฟเตือนตำแหน่งเกียร์" ได้โดยการกดปุ่มเดินทางค้างไว้ ในขณะที่หน้าจอปรากฏข้อมูลระยะที่สามารถขับต่อไปได้

250 120

การแสดงปฏิทิน

ถ้าท่านเลือกการแสดงปฏิทินในขณะที่สวิตช์ อนุญาตอยู่ที่ตำแหน่ง "ON" ปฏิทินจะแสดงอยู่บนหน้าจอ LCD ในขณะที่ตั้งค่าปฏิทิน สัญลักษณ์ "📅" จะปรากฏขึ้นและรายการที่ตั้งค่าได้จะกะพริบ

ท่านสามารถตั้งค่าปฏิทินโดยปฏิบัติตามขั้นตอนด้านล่าง

**ข้อสังเกต**

- เมื่อท่านทำการตั้งค่าปฏิทิน ท่านจำเป็นที่จะต้องตั้งค่านาฬิกาด้วย

1. เข้าสู่การตั้งค่าปฏิทิน โดยการกดปุ่มเดินทางค้างไว้ในขณะที่หน้าจอแสดงปฏิทิน
2. รายการที่กะพริบจะสามารถตั้งค่าได้ กดปุ่มเดินทางหนึ่งครั้งเพื่อเลือก จากนั้นกดค้างเพื่อยืนยัน และเลื่อนไปที่รายการอื่น

**ข้อสังเกต**

- ปฏิทินจะเรียงลำดับเริ่มต้นจากปี เดือน วัน ชั่วโมง หลักสิบและหลักหน่วยนาฬิกาตามลำดับ

3. การตั้งค่าจะสมบูรณ์เมื่อหลักหน่วยของนาฬิกาถูกยืนยัน หน้าจอแสดงปฏิทินจะกลับคืนมา

AMPM
12:34

การแสดงนาฬิกา

ถ้าท่านเลือกการแสดงนาฬิกาในขณะที่สวิทช์
กุญแจอยู่ที่ตำแหน่ง "ON" เวลาจะแสดงอยู่
บนหน้าจอ LCD ในขณะที่ตั้งค่านาฬิกา
สัญลักษณ์ "🕒" จะปรากฏขึ้นและรายการที่
ตั้งค่าได้จะกะพริบ

ท่านสามารถตั้งเวลาโดยปฏิบัติตามวิธีการ
ด้านล่าง

1. สามารถตั้งเวลาได้โดยการกดปุ่มเดินทาง
ค้างไว้ ขณะที่หน้าจอแสดงนาฬิกา
2. รายการที่กะพริบจะสามารถตั้งค่าได้กด
ปุ่มเดินทางหนึ่งครั้งเพื่อเลือกจากนั้นกด
ค้างเพื่อยืนยัน และเลื่อนไปที่รายการอื่น



ข้อสังเกต

- ตั้งรูปแบบเวลา (12 ชั่วโมง หรือ 24
ชั่วโมง) ชั่วโมง หลักสิบของนาฬิกา
และหลักหน่วยของนาฬิกาตามลำดับ
3. การตั้งค่าจะสิ้นสุด เมื่อหลักหน่วยของ
นาฬิกาถูกยืนยัน จากนั้นจะกลับไปหน้าจอ
แสดงนาฬิกา

การตั้งค่าหน่วยการวัด

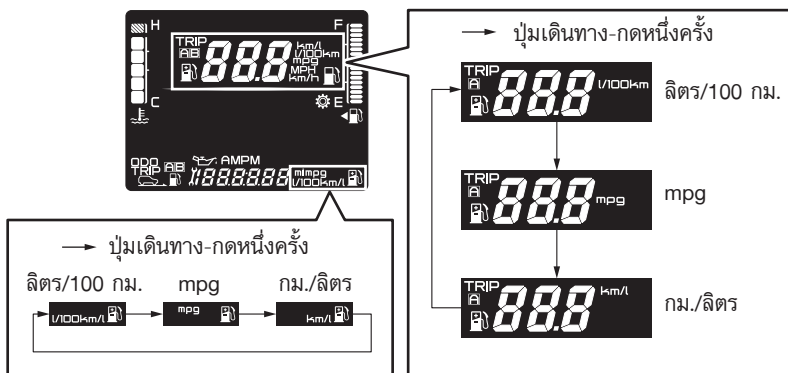

สามารถเปลี่ยนหน่วยของอัตราการสิ้นเปลืองน้ำมันเชื้อเพลิงขณะนี้ โดยการกดปุ่มเดินทางค้างไว้ขณะที่อัตราการสิ้นเปลืองน้ำมันเชื้อเพลิงขณะนี้แสดงอยู่

การกดปุ่มแต่ละครั้งจะเป็นการเปลี่ยนหน่วยของการวัด

ในขณะที่ตั้งค่าหน่วยการวัด สัญลักษณ์ "  " จะแสดงขึ้นและค่าที่ตั้งค่าจะกะพริบ กดปุ่มระยะเดินทางค้างไว้ เมื่อตั้งค่าเสร็จสิ้นแล้วหน้าจอ LCD จะย้อนกลับไปยังหน้าจอหลัก

การแจ้งเตือนให้เปลี่ยนเกียร์ (GSI)

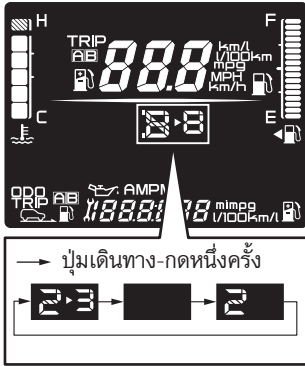

รุ่นเกียร์ธรรมดา

การแสดงผลการแจ้งเตือนให้เปลี่ยนเกียร์ (GSI) สามารถเปลี่ยนได้ โดยการกดปุ่มเดินทางค้างไว้ ในขณะที่หน้าจอกำลังแสดง "ระยะทางที่สามารถขับต่อไปได้" อยู่ การกดปุ่มเดินทางแต่ละครั้ง จะทำให้การแสดงผลการแจ้งเตือนให้เปลี่ยนเกียร์ (GSI) จะเปลี่ยนไป

การกดปุ่มเดินทางค้างไว้ จะเป็นการตั้งค่าและหน้าจอ LCD จะย้อนกลับไปที่เมนูหลัก ในขณะตั้งค่าการแจ้งเตือนให้เปลี่ยนเกียร์ (GSI) สัญลักษณ์ "⚙️" จะปรากฏขึ้นและรายการที่ตั้งค่าได้จะกะพริบ

สามารถเปลี่ยนการแสดงผล GSI ได้ 3 รูปแบบดังต่อไปนี้

- แสดงตำแหน่งเกียร์ปัจจุบัน และตำแหน่งเกียร์ที่แนะนำ (เปิด GSI)
- ไม่แสดงตำแหน่งเกียร์ปัจจุบัน และตำแหน่งเกียร์ที่แนะนำ (ปิด GSI)
- แสดงเฉพาะตำแหน่งเกียร์ปัจจุบันเท่านั้น

การตั้งค่าหน้าจอดีวีซี

หน้าจอดีวีซี

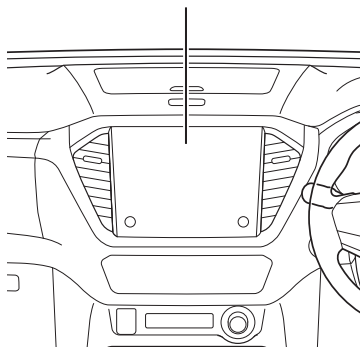

รุ่นที่มีหน้าจอ MID

สามารถตั้งค่ารถได้บนหน้าจอดีวีซี ในขณะที่ตั้งค่าบนหน้าจอดีวีซี เมนูการตั้งค่าบนหน้าจอ MID จะไม่ปรากฏขึ้น

การตั้งค่ารถสามารถทำบนหน้าจอ MID ได้ เช่นเดียวกัน อย่างไรก็ตาม การตั้งค่าจะต้องไม่ทำพร้อมกันบนหน้าจอดีวีซี

การสัมผัสพื้นที่หน้าจอ 1 เพื่อเข้าไปดูรายละเอียดการตั้งค่าหน้าจอ

การปิดพื้นที่หน้าจอ 1 ไปทางซ้ายและขวาหน้าจอเพื่อไปสู่อีกหน้าจออื่น

หน้าจอหลัก

ภาษาอังกฤษ

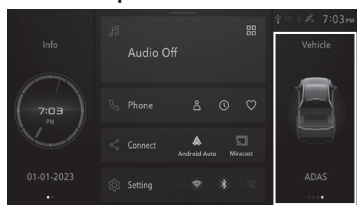

พื้นที่หน้าจอ 1

ภาษาไทย

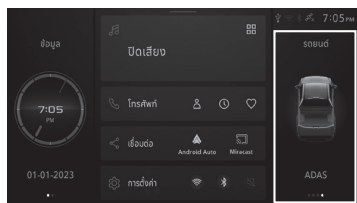

พื้นที่หน้าจอ 1

หน้าจอการตั้งค่า ภาษาอังกฤษ



พื้นที่หน้าจอ 2

จากพื้นที่หน้าจอ 2 ท่านสามารถเลื่อนไปสู่การตั้งค่าหน้าจอของฟังก์ชันอื่น โดยการกดปุ่ม HOME เพื่อกลับไปสู่หน้าจอหลัก

ภาษาไทย

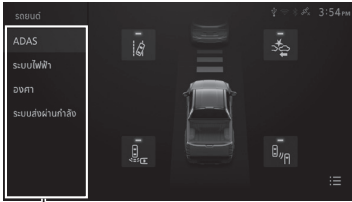

พื้นที่หน้าจอ 2

การแสดงผลบนหน้าจอ	คำอธิบาย
ADAS	สามารถตั้งค่าระบบช่วยเหลือในการขับขี่ได้
ระบบไฟฟ้า	สามารถตั้งค่าอุปกรณ์ไฟฟ้าได้
องศา	แสดงความเอียงของรถ
ระบบส่งผ่านกำลัง	แสดงสถานะของระบบขับเคลื่อนรถ



ข้อสังเกต

- สำหรับรายละเอียดบนฟังก์ชันหน้าจอวิทยุ สามารถศึกษารายละเอียดเพิ่มเติมได้ "ISUZU Ultimate Entertainment"

ADAS

ภาษาอังกฤษ



พื้นที่หน้าจอ 3

ภาษาไทย



พื้นที่หน้าจอ 3

ภาษาอังกฤษ

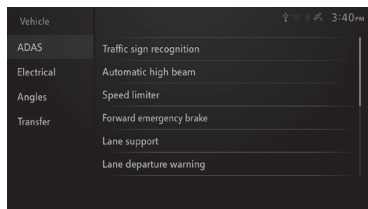

ภาษาไทย

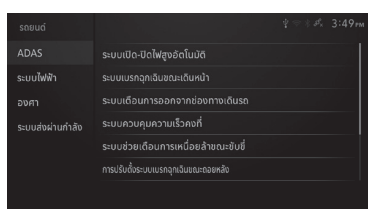

รุ่นที่มีหน้าจอ MID, กล้องหน้าคู่, ระบบช่วยเตือนขณะจอดรถ และเซนเซอร์เรดาร์

ในหน้าจอนี้ สามารถตั้งค่าระบบช่วยเหลือผู้ขับขี่ขั้นสูงได้

ฟังก์ชันที่สามารถตั้งค่าได้จะมีไอคอนปรากฏขึ้น แต่ที่ไอคอนเพื่อสลับการเปิด-ปิดฟังก์ชัน

เมื่อฟังก์ชันเปิด ไฟสีเขียวจะติดขึ้นที่ด้านบนไอคอน เมื่อฟังก์ชันปิด ไฟเขียวจะดับลง

แต่ที่พื้นที่หน้าจอ 3 ของรายการเพื่อตั้งค่า

ในรุ่นที่ไม่มีกล้องหน้าคู่ แต่มีระบบช่วยเตือนขณะ

จอดรถ และเซนเซอร์เรดาร์ ไอคอนจะไม่ปรากฏขึ้นบนหน้าจอ แต่จะแสดงในรายการ

ในหน้าจอนี้ ฟังก์ชันที่ตั้งค่าได้จะแสดงอยู่บนหน้าจอ โดยฟังก์ชันที่ตั้งค่าได้จะเหมือนกับบนหน้าจอ MID



ข้อสังเกต

- การตั้งค่า สามารถทำได้เมื่อเครื่องยนต์อยู่ในโหมด "ON" (รุ่นที่มีระบบ ISUZU GENIUS ENTRY) หรือสวิตช์กุญแจอยู่ที่ตำแหน่ง "ON" (รุ่นที่ไม่มีระบบ ISUZU GENIUS ENTRY)

ชื่อระบบ	หน้าอ้างอิง
ระบบควบคุมไฟสูงอัตโนมัติ (AHB)	S-115
ระบบเบรกฉุกเฉินอัตโนมัติ (AEB)	S-55
ระบบแจ้งเตือนออกนอกเลน (LDW)	S-105
ฟังก์ชันช่วยเตือนอาการเหนื่อยล้าขณะขับขี่ (Attention assist)	S-112
ระบบเบรกฉุกเฉินอัตโนมัติขณะถอย (RCTB)	S-21
ระบบช่วยเตือนมุมอับสายตา (BSM)	S-1
ระบบช่วยเตือนขณะถอยรถ (RCTA)	S-11
ระบบเซนเซอร์ช่วยจอดรถยนต์ (Parking Aid System)	S-26



ข้อสังเกต

- เมื่อขับรถที่ความเร็ว 10 กม./ชม. หรือมากกว่า ระบบ AEB จะไม่สามารถปิดการใช้งานได้ ในเวลานี้ ไอคอนระบบ AEB จะเปลี่ยนเป็นสีเทา และไม่สามารถตั้งค่าได้
- ไอคอนและฟังก์ชันของรายการอาจแตกต่างกัน ขึ้นอยู่กับอุปกรณ์ที่ติดตั้งในรถแต่ละรุ่น

ระบบไฟฟ้า

ภาษาอังกฤษ

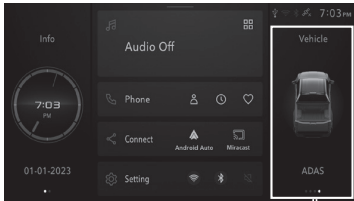

พื้นที่หน้าจอ 1

ภาษาไทย



พื้นที่หน้าจอ 1

ภาษาอังกฤษ

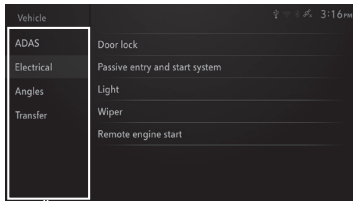

พื้นที่หน้าจอ 2

ภาษาไทย

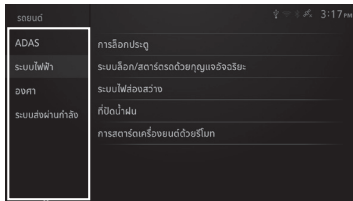

พื้นที่หน้าจอ 2

รุ่นที่มีหน้าจอ MID

บนหน้าจอนี้ สามารถตั้งค่าฟังก์ชันอุปกรณ์ไฟฟ้าได้ โดยฟังก์ชันที่สามารถตั้งค่าได้จะเหมือนกับบนหน้าจอ MID

สำหรับรุ่นที่มีกล้องหน้าคู่, ระบบช่วยเตือนขณะจอดรถ และเซนเซอร์เรดาร์ข้อความ "ระบบไฟฟ้า" จะไม่ปรากฏขึ้นบนพื้นที่หน้าจอ 1 โปรดเลือก "ระบบไฟฟ้า" พื้นที่หน้าจอ 2



ข้อสังเกต

- ในขณะที่ขับรถ การตั้งค่าฟังก์ชันอุปกรณ์ไฟฟ้าจะไม่สามารถทำได้
- การตั้งค่า สามารถทำได้เมื่อเครื่องยนต์อยู่ในโหมด "ON" (รุ่นที่มีระบบ ISUZU GENIUS ENTRY) หรือสวิตช์กุญแจอยู่ที่ตำแหน่ง "ON" (รุ่นที่ไม่มีระบบ ISUZU GENIUS ENTRY)

ข้อความที่แสดง	หน้า
การล็อกประตู	4-43
ระบบล็อก/สตาร์ทรถด้วยกุญแจอัจฉริยะ	4-44
ระบบไฟส่องสว่าง	4-44
ที่ปัดน้ำฝน	4-44
การสตาร์ทเครื่องยนต์ด้วยรีโมท	4-44

องศา

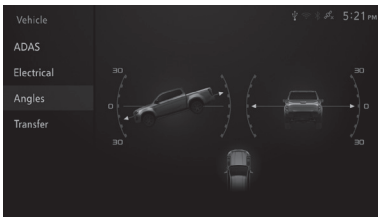

สามารถตรวจสอบการเอียงของรถและมุมของล้อหน้าได้จากหน้าจอนี้



ข้อสังเกต

- ค่าตัวเลขที่แสดงเป็นค่าอ้างอิงเท่านั้น มุมที่วัดได้อาจแตกต่างกันขึ้นอยู่กับอุปกรณ์ที่ใช้วัด
- ค่ามุมที่แสดงอาจแตกต่างกันขึ้นอยู่กับสภาพพื้นผิวถนน จำนวนผู้โดยสาร ปริมาณการบรรทุก และการเอียงของรถ อันเนื่องมาจากการเร่งความเร็ว และการลดความเร็ว
- ค่ามุมของล้อหน้าจะแสดงขึ้น เมื่อปุ่มสตาร์ท/ดับเครื่องยนต์อยู่ในโหมด "ON" (รุ่นที่มีระบบกุญแจ ISUZU GENIUS ENTRY) หรือ สวิตช์กุญแจอยู่ที่ตำแหน่ง "ON" (รุ่นที่ไม่มีระบบกุญแจ ISUZU GENIUS ENTRY)

ระบบส่งผ่านกำลัง



รุ่นที่มีระบบขับเคลื่อน 4 ล้อ

หน้าจอนี้จะแสดงสถานะการขับเคลื่อนของรถ

ล้อที่ใช้ในการขับเคลื่อนจะแสดงสีเขียว เมื่อใช้งาน Rough Terrain Mode ภาพสีน้ำเงินและโลโก้จะปรากฏขึ้น

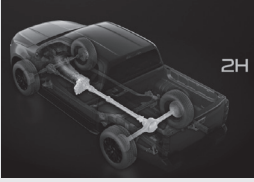
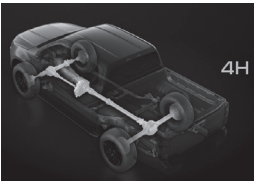
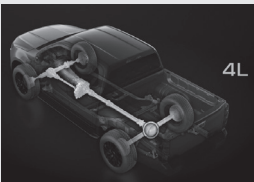
การตั้งค่า สามารถทำได้เมื่อเครื่องยนต์อยู่ในโหมด "ON" (รุ่นที่มีระบบ ISUZU GENIUS ENTRY) หรือสวิตช์กุญแจอยู่ที่ตำแหน่ง "ON" (รุ่นที่ไม่มีระบบ ISUZU GENIUS ENTRY)

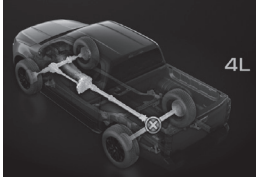
การแสดงผลบนหน้าจอ	คำอธิบาย
	เมื่อใช้สวิตช์ระบบขับเคลื่อนอยู่ที่ตำแหน่ง "2H (ขับเคลื่อน 2 ล้อ)"
	เมื่อใช้สวิตช์ระบบขับเคลื่อนอยู่ที่ตำแหน่ง "4H (ขับเคลื่อน 4 ล้อ)"
	เมื่อใช้สวิตช์ระบบขับเคลื่อนอยู่ที่ตำแหน่ง "4L (ขับเคลื่อน 4 ล้อ ความเร็วต่ำ)"

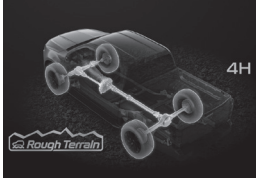
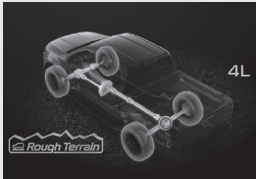
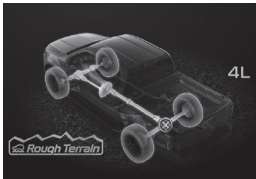
การแสดงบนหน้าจอ	คำอธิบาย
 <p>4L</p>	<p>เมื่อใช้งานระบบล็อกเฟืองท้ายด้านหลัง</p>
 <p>2H</p>	<p>เมื่อใช้งาน Rough Terrain Mode และสวิตช์ขับเคลื่อนอยู่ที่ตำแหน่ง "2H (ขับเคลื่อน 2 ล้อ)"</p>
 <p>4H</p>	<p>เมื่อใช้งาน Rough Terrain Mode และสวิตช์ขับเคลื่อนอยู่ที่ตำแหน่ง "4H (ขับเคลื่อน 4 ล้อ)"</p>
 <p>4L</p>	<p>เมื่อใช้งาน Rough Terrain Mode และสวิตช์ขับเคลื่อนอยู่ที่ตำแหน่ง "4L (ขับเคลื่อน 4 ล้อ ความเร็วต่ำ)"</p>
 <p>4L</p>	<p>เมื่อใช้งาน Rough Terrain Mode และระบบล็อกเฟืองท้ายด้านหลัง</p>

ไฟแจ้งเตือนเหนือคอนโซล (ถ้ามี)

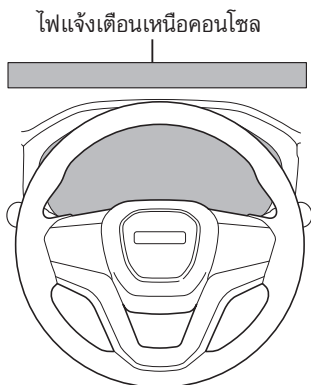

ไฟแจ้งเตือนเหนือคอนโซล มีลักษณะเป็นแสงไฟ LED บริเวณกระจกบังลมเพื่อแจ้งเตือนผู้ขับขี่

เมื่อปุ่มสตาร์ทเครื่องยนต์อยู่ในโหมด "ON" (รุ่นที่มีระบบกุญแจ ISUZU GENIUS ENTRY) หรือสวิตช์กุญแจอยู่ที่ตำแหน่ง "ON" (รุ่นที่มีกุญแจรีโมท) ไฟ LED จะติดขึ้น เพื่อตรวจสอบสถานะการทำงานไฟจะดับลงหลังจากผ่านไปสักครู่หนึ่ง

ถ้าไฟไม่ดับลงหรือไม่ติดสว่างขึ้น อาจเป็นไปได้ว่าระบบมีปัญหาให้นำรถเข้ารับการตรวจสอบที่ศูนย์บริการมาตรฐานอิชูซุทีใกล้ที่สุด



คำแนะนำ

- อย่าวางเครื่องดื่มบริเวณใกล้กับไฟแจ้งเตือนเหนือคอนโซล ถ้าน้ำหรือของเหลวตกลงบนไฟแจ้งเตือนเหนือคอนโซล นั้นอาจทำให้ไฟแจ้งเตือนเหนือคอนโซลทำงานผิดปกติได้
- อย่าวางสิ่งของหรือติดสติ๊กเกอร์บริเวณไฟแจ้งเตือนเหนือคอนโซล การกระทำเช่นนั้น อาจเป็นอุปสรรคในการแจ้งเตือนทำให้ระบบทำงานผิดปกติได้

ไฟเตือนต่างๆ

ไฟเตือนเข็มขัดนิรภัยเบาะนั่งด้านหน้า



ไฟเตือนนี้จะติดขึ้น เมื่อผู้ขับขี่หรือผู้โดยสารด้านหน้าไม่คาดเข็มขัดนิรภัย ในขณะที่ปุ่มสตาร์ทเครื่องยนต์อยู่ที่โหมด "ON" (รุ่นที่มีระบบกุญแจ ISUZU GENIUS ENTRY) หรือสวิตช์กุญแจอยู่ที่ตำแหน่ง "ON" (รุ่นที่ไม่มีระบบกุญแจ ISUZU GENIUS ENTRY) เมื่อความเร็วรถมากกว่า 20 กม./ชม. ไฟเตือนนี้จะติดขึ้นและเสียงเตือนจะดังขึ้นเป็นเวลาประมาณ 90 วินาที



ข้อสังเกต

- ไฟเตือนจะดับลงและเสียงเตือนจะหยุดเมื่อคนขับคาดเข็มขัดนิรภัย
- การเตือนคาดเข็มขัดนิรภัยเบาะนั่งด้านหน้าจะทำงาน เมื่อมีผู้โดยสารนั่งอยู่บนเบาะนั่ง อย่างไรก็ตามเมื่อมีกระเป๋าเดินทางวางอยู่บนเบาะนั่งผู้โดยสารด้านหน้า อาจทำให้การเตือนทำงานแม้ว่าไม่มีผู้โดยสารก็ตาม

ไฟเตือนเข็มขัดนิรภัยเบาะนั่งตอนที่ 2

รุ่นที่มีหน้าจอแสดงข้อมูลรถประสงค์ (MID)

ถ้าเข็มขัดนิรภัยเส้นใดเส้นหนึ่งของเบาะนั่งตอนที่ 2 ไม่ได้ถูกคาดเข็มขัด ในขณะที่ปุ่มสตาร์ท/ดับเครื่องยนต์อยู่ที่โหมด "ON" (รุ่นที่มีระบบกุญแจ ISUZU GENIUS ENTRY) หรือสวิตช์กุญแจอยู่ที่ตำแหน่ง "ON" (รุ่นที่ไม่มีระบบกุญแจ ISUZU GENIUS ENTRY) ไฟเตือนเข็มขัดนิรภัยเบาะนั่งตอนที่ 2 จะติดขึ้นและจะดับลงในเวลาประมาณ 60 วินาที เมื่อมีการปลดเข็มขัดนิรภัยออกหลังจากที่ไฟเตือนดับลงแล้ว ไฟเตือนจะติดขึ้นอีกครั้งเป็นเวลา 30 วินาที และดับลง ถ้าไม่ได้คาดเข็มขัดและรถวิ่งด้วยความเร็วมากกว่า 20 กม./ชม. ไฟเตือนจะติดกะพริบ และเสียงเตือนประมาณ 30 วินาที จากนั้นไฟเตือนจะดับลงเมื่อเวลาผ่านไป

ข้อสังเกต

- ไฟเตือนจะดับลงและเสียงเตือนจะหยุดลงทันทีเมื่อผู้โดยสารคาดเข็มขัดนิรภัย
- เมื่อปุ่มสตาร์ท/ดับเครื่องยนต์อยู่ที่โหมด "ON" (รุ่นที่มีระบบกุญแจ ISUZU GENIUS ENTRY) หรือสวิตช์กุญแจอยู่ในตำแหน่ง "ON" (รุ่นที่ไม่มีระบบกุญแจ ISUZU GENIUS ENTRY) ไฟเตือนนี้จะติดขึ้น แม้ว่าจะไม่มีผู้โดยสารนั่งอยู่บนเบาะนั่งตอนที่ 2



รุ่นที่มีหน้าจอ LCD

ถ้าเข็มขัดนิรภัยเส้นใดเส้นหนึ่งของเบาะนั่ง
ตอนที่ 2 ไม่ได้คาดเข็มขัด ในขณะที่สวิตช์
กุญแจอยู่ที่ตำแหน่ง "ON" ไฟเตือนเข็มขัด
นิรภัยเบาะนั่งตอนที่ 2 จะติดขึ้นและจะดับลง
ในเวลาประมาณ 60 วินาที

เมื่อมีการปลดเข็มขัดนิรภัยออก หลังจาก
ไฟเตือนเข็มขัดนิรภัยของเบาะนั่งตอนที่ 2
ดับลง ไฟเตือนจะติดขึ้นอีกครั้งและดับลง
เมื่อเวลาผ่านไปประมาณ 30 วินาที ถ้ารถวิ่ง
ด้วยความเร็วมากกว่า 20 กม./ชม. ในขณะที่
ไฟเตือนติดอยู่ ไฟเตือนจะกะพริบและ
เสียงเตือนจะดังขึ้นเป็นเวลาประมาณ
30 วินาที



ข้อสังเกต

- ไฟเตือนจะดับลงเมื่อผู้โดยสารคาด
เข็มขัดนิรภัย
- ไฟเตือนกะพริบและเสียงเตือนจะดัง
จนกว่าจะคาดเข็มขัดนิรภัย ถึงแม้ว่า
ความเร็วรถจะต่ำกว่า 20 กม./ชม

ไฟเตือนถุงลม SRS



ไฟเตือนนี้จะติดขึ้นเมื่อปุ่ม/ดัดสแตร์ตเครื่องยนต์อยู่ที่โหมด "ON" (รุ่นที่มีระบบกุญแจ ISUZU GENIUS ENTRY) หรือบิดสวิทช์กุญแจไปที่ตำแหน่ง "ON" (รุ่นที่ไม่มีระบบกุญแจ ISUZU GENIUS ENTRY) จากนั้นจะดับลงเมื่อเวลาผ่านไปประมาณ 6 วินาที ถ้าไฟเตือนนี้ติดขึ้นเข็มขัดนิรภัยแบบดึงกลับอัตโนมัติและถุงลม SRS อาจไม่ทำงานในกรณีเกิดการชน



คำเตือน

- ถ้าท่านพบอาการต่อไปนี้ แสดงว่ามีความผิดปกติเกิดขึ้น ให้นำรถของท่านเข้ารับการตรวจสอบ/รับบริการบริการที่ศูนย์บริการมาตรฐานอิชูซุทันที
 - ถ้าไฟเตือนถุงลม SRS ไม่ติดขึ้น เมื่อท่านกดปุ่มสตาร์ท/ดับเครื่องยนต์ไปที่โหมด "ON" (รุ่นที่มีระบบกุญแจ ISUZU GENIUS ENTRY) หรือบิดสวิทช์กุญแจไปที่ตำแหน่ง "ON" (รุ่นที่ไม่มีระบบกุญแจ ISUZU GENIUS ENTRY)
 - ถ้าไฟเตือนถุงลม SRS ไม่ดับลง
 - ถ้าไฟเตือนถุงลม SRS ติดขึ้นในขณะที่กำลังขับรถ



ข้อสังเกต

- ในสภาวะปกติไฟเตือนนี้จะติดขึ้นประมาณ 6 วินาที และดับลงเมื่อท่านกดปุ่มสตาร์ท/ดับเครื่องยนต์ไปที่โหมด "ON" (รุ่นที่มีระบบกุญแจ ISUZU GENIUS ENTRY) หรือบิดสวิทช์กุญแจไปที่ตำแหน่ง "ON" (รุ่นที่ไม่มีระบบกุญแจ ISUZU GENIUS ENTRY) ไฟเตือนถุงลม SRS อาจติดขึ้นอีกครั้งหลังจากสตาร์ทเครื่องยนต์และดับลงซึ่งถือว่าเป็นปกติ
- ไฟเตือนถุงลม SRS อาจติดขึ้นทันทีที่ท่านกดปุ่มสตาร์ท/ดับเครื่องยนต์ไปที่โหมด "ACC" (รุ่นที่มีระบบกุญแจ ISUZU GENIUS ENTRY) หรือบิดสวิทช์กุญแจไปที่ตำแหน่ง "ACC" (รุ่นที่ไม่มีระบบกุญแจ ISUZU GENIUS ENTRY) หรือเมื่อมีการใช้งานอุปกรณ์ไฟฟ้าซึ่งไม่ถือเป็นความผิดปกติแต่อย่างใด

ไฟเตือนระบบเบรก



ไฟเตือนนี้จะติดขึ้นเมื่อเครื่องยนต์ทำงาน (หลังจากสตาร์ทเครื่องยนต์) ในสถานการณ์ดังต่อไปนี้:

- ระดับน้ำมันเบรกลดลง (เนื่องจากเกิดการลืกรหรือของเบรก หรือน้ำมันเบรกรั่ว ฯลฯ)
- ในรถรุ่นที่มีระบบเบรกป้องกันล้อล็อก (ABS) เกิดความผิดปกติขึ้นกับระบบ EBD (ไฟเตือนระบบเบรก ABS จะติดขึ้นเช่นกัน)

ไฟเตือนระบบเบรก ABS

→ อ้างอิงหน้า 4-73



ข้อควรระวัง

- ถ้าไฟเตือนดังกล่าวติดขึ้นมาในขณะที่เครื่องยนต์ทำงาน ให้ท่านจอดรถในที่ที่ปลอดภัย และไม่กีดขวางการจราจร จากนั้นทำการติดต่อศูนย์บริการมาตรฐานอีซูซุที่ใกล้ที่สุด เพื่อดำเนินการตรวจสอบรถทันที
- เมื่อไฟเตือนระบบเบรก ABS และไฟเตือนระบบเบรกติดขึ้นทั้งคู่ ให้จอดรถทันทีในสถานที่ปลอดภัย และติดต่อศูนย์บริการมาตรฐานอีซูซุที่ใกล้ที่สุด การแจ้งเตือนดังกล่าวหมายถึงระบบ ABS จะทำงานผิดปกติ และจะเกิดความไม่เสถียรในขณะที่เบรก นอกจากนี้ เบรกด้านหลังอาจล็อกได้ง่ายกว่าปกติเมื่อมีการเบรกฉุกเฉิน ซึ่งอาจนำไปสู่การเกิดอุบัติเหตุได้

ไฟเตือนเบรกมือ

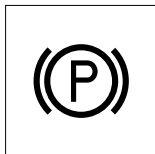

ไฟเตือนนี้จะติดขึ้นมา เมื่อเบรกมือถูกดึงขึ้น



ข้อควรระวัง

- การดึงขึ้นมาของไฟเตือนดังกล่าวไม่ได้บ่งบอกถึงระดับความสูงของการดึงเบรกมือแต่อย่างใด ท่านจะต้องดึงคันทันเบรกมือขึ้นจนสุด ให้ล็อกเข้าที่
- โปรดระมัดระวังอย่าขับรถในขณะที่ดึงเบรกมือขึ้นอยู่

ไฟเตือนปลดเบรกมือ

ภาษาอังกฤษ



ภาษาไทย

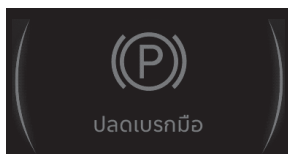

รุ่นที่มีหน้าจอแสดงข้อมูลเนกประสงค์ (MID)

ข้อความนี้จะปรากฏบนจอแสดงผลและมีเสียงเตือนเมื่อมีการขับรถในขณะที่ยังไม่ได้ปลดเบรกมือลง ในขณะที่ความเร็วของรถถึงประมาณ 5 กม./ชม. เมื่อไฟเตือนปลดเบรกมือปรากฏให้ท่านปลดเบรกมือลง

เสียงเตือน

→ อ้างอิงหน้า 4-120

ไฟเตือนระบบเบรก ABS

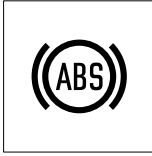

ไฟเตือนนี้จะติดขึ้น เมื่อพบปัญหาเกิดขึ้นกับระบบเบรกป้องกันล้อล็อก (ABS) ในกรณีนี้ระบบเบรก ABS จะหยุดการทำงาน แต่ระบบเบรกรังยังสามารถใช้งานได้ปกติ

**ข้อควรระวัง**

- ถ้าไฟเตือนดังกล่าวติดขึ้นมาในระหว่างขับรถ ให้จอดรถในที่ที่ปลอดภัยและไม่กีดขวางการจราจร จากนั้นปฏิบัติดังนี้
 - ดับเครื่องยนต์
 - สตาร์ทเครื่องยนต์ใหม่ ตรวจสอบว่าไฟเตือนระบบเบรก ABS ได้ติดขึ้น จากนั้นจึงดับลง ถ้าเป็นเช่นนั้น ถือว่าไม่มีความผิดปกติ ระบบเบรก ABS ยังทำงานปกติ
 - ขับรถไปข้างหน้าช้าๆ ค่อยๆ เพิ่มความเร็วไปที่ 15 กม./ชม. ถ้าไฟเตือนดับลงแสดงว่าระบบเบรก ABS ทำงานปกติ
- เมื่อไฟเตือนระบบเบรก ABS และไฟเตือนระบบเบรกติดขึ้นทั้งคู่ ให้จอดรถทันทีในสถานที่ปลอดภัย และติดต่อศูนย์บริการมาตรฐานอีซูซุที่ใกล้ที่สุด การแจ้งเตือนดังกล่าวหมายถึงระบบ ABS จะทำงานผิดปกติ และจะเกิดความไม่เสถียรในขณะที่เบรก นอกจากนี้เบรกด้านหลังอาจล็อกได้ง่ายกว่าปกติเมื่อมีการเบรกฉุกเฉิน ซึ่งอาจนำไปสู่การเกิดอุบัติเหตุได้
- ถ้าไฟเตือนดังกล่าวไม่ดับลง หรือติดขึ้นซ้ำๆ ให้นำรถของท่านเข้ารับการตรวจสอบ/รับบริการที่ศูนย์บริการมาตรฐานอีซูซุทันที
- ระบบเบรกจะยังคงทำงานตามปกติแม้ว่าจะเกิดความผิดปกติขึ้นกับระบบเบรก ABS ระบบเบรก ABS จะไม่ส่งผลใดๆ ต่อการทำงานของระบบเบรก

ระบบเบรกป้องกันล้อล็อก (ABS)

→ อ้างอิงหน้า 4-174

ไฟเตือนระบบควบคุมการทรงตัว (ESC)



ไฟเตือนนี้จะติดขึ้น เมื่อเกิดปัญหาขึ้นกับระบบควบคุมการทรงตัว (ESC) หรือระบบควบคุมความเร็วขณะลงทางลาดชัน (HDC) ในขณะที่ระบบ ESC ทำงาน ไฟเตือนระบบ ESC จะกะพริบ

ไฟเตือนนี้จะติดขึ้นเมื่อสวิตช์ขับเคลื่อน 4 ล้อ ถูกปรับไปที่ "4L (ขับเคลื่อน 4 ล้อความเร็วต่ำ)" นอกจากนี้ไฟเตือนระบบ ESC จะกะพริบเมื่อฟังก์ชันระบบป้องกันล้อหมุนฟรี (TCS) กำลังทำงานภายในระบบ ESC เท่านั้น

กรณีต่อไปนี้ ระบบ ESC อาจเกิดความผิดปกติให้ติดต่อศูนย์บริการมาตรฐานอีซูซุที่ใกล้ที่สุด

- เมื่อไฟเตือน ESC ติดขึ้นในระหว่างขับรถ
- ไฟเตือน ESC ไม่ติดขึ้นมาเมื่อกดปุ่มสตาร์ท/ดับเครื่องยนต์ไปที่โหมด "ON" (รุ่นที่มีระบบกุญแจ ISUZU GENIUS ENTRY) หรือบิดสวิตช์กุญแจไปที่ตำแหน่ง "ON" (รุ่นที่ไม่มีระบบกุญแจ ISUZU GENIUS ENTRY)

**ข้อสังเกต**

- เมื่อไฟเตือนระบบ ESC ติดขึ้น ระบบ TCS/ESC จะไม่ทำงาน แต่จะไม่ส่งผลกระทบต่อ การขับรถในสภาพปกติ
- ไฟเตือนระบบ ESC อาจติดขึ้นเมื่อปลดสายเบตเตอร์ออกหรือแรงเคลื่อนไฟฟ้าเบตเตอร์ ี่ต่ำ ฟังก์ชัน ESC จะหยุดการทำงานในขณะที่ไฟเตือนระบบ ESC ติดขึ้นมาแต่ไฟเตือน ระบบ ESC จะดับลงเมื่อขับรถด้วยความเร็วเกินกว่า 40 กม./ชม. ขึ้นไปต่อเนื่องเป็นเวลา ประมาณ 10 วินาที จากนั้นฟังก์ชัน ESC จะกลับมาทำงานตามปกติ ถ้าไฟเตือนระบบ ESC ติดค้างโปรดติดต่อศูนย์บริการมาตรฐานอีซูซุ

ระบบควบคุมการทรงตัว (ESC)

→ อ้างอิงหน้า 4-179

ระบบควบคุมความเร็วขณะลงทางลาดชัน (HDC)

→ อ้างอิงหน้า 4-189

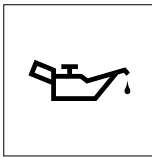
ไฟเตือนแรงดันน้ำมันเครื่อง

ในระหว่างเครื่องยนต์ทำงาน ไฟเตือนนี้จะติด ขึ้นถ้าแรงดันน้ำมันเครื่อง ซึ่งทำหน้าที่หล่อลื่น ส่วนต่างๆ ของเครื่องยนต์เกิดความผิดปกติ

**คำแนะนำ**

- ถ้าไฟเตือนแรงดันน้ำมันเครื่องติดขึ้นมาในระหว่างเครื่องยนต์ทำงาน ให้ท่านจอดรถ ในที่ที่ปลอดภัยและไม่กีดขวางการจราจร ดับเครื่องยนต์ทันทีและตรวจสอบระดับ น้ำมันเครื่อง
- ถ้าไฟเตือนแรงดันน้ำมันเครื่องติดขึ้นมา ระบบหล่อลื่นอาจผิดปกติ ให้นำรถของท่าน เข้ารับการตรวจสอบที่ศูนย์บริการมาตรฐานอีซูซุทันที

น้ำมันเครื่อง

→ อ้างอิงหน้า 6-15

ไฟเตือนน้ำมันเครื่องเสื่อมสภาพ



ไฟเตือนนี้จะติดขึ้นเมื่อปริมาณน้ำมันเครื่อง
ผิดปกติ หรือเมื่อน้ำมันเครื่องเสื่อมสภาพ
ไฟเตือนนี้อาจติดขึ้นก่อนรอบการเข้ารับบริการ
ถ้าไฟเตือนนี้ติดขึ้น ให้ทำการเปลี่ยนน้ำมัน
เครื่องและกรองน้ำมันเครื่องทันที

การเปลี่ยนน้ำมันเครื่องและกรองน้ำมันเครื่อง
→ อ้างอิงหน้า 6-24

ไฟเตือนเครื่องยนต์มีความร้อนสูงเกิน

รุ่นที่มีหน้าจอแสดงข้อมูลรอบประสงค์

(MID)

ภาษาอังกฤษ

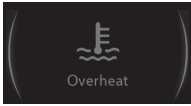

ภาษาไทย



รุ่นที่มีหน้าจอ LCD

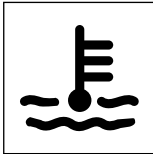

ไฟเตือนนี้จะติดขึ้นมาเมื่อเครื่องยนต์เกิดความร้อนสูง เกจวัดอุณหภูมิมีน้ำหล่อเย็นของเครื่องยนต์จะแสดงค่าในพื้นที่ "H" และกะพริบ ไฟเตือนเครื่องยนต์มีความร้อนสูงเกินจะติด และเสียงเตือนจะดังขึ้น ให้ท่านจอดรถในที่ที่ปลอดภัยทันที ตรวจสอบปรดและแก้ไขปัญหตามความจำเป็น

ในรุ่นที่มีหน้าจอ LCD ไฟเตือนนี้จะติดขึ้นมาเมื่อท่านบิดสวิทช์กุญแจไปที่ตำแหน่ง "ON" หลังจากนั้นจะดับลงเมื่อเวลาผ่านไปประมาณสักครู่



คำเตือน

- ถ้าน้ำหล่อเย็นเครื่องยนต์ยังคงมีความร้อนสูง ห้ามเปิดฝามอเตอร์น้ำออก ไอที่มีความร้อนอาจพุ่งออกมา และท่านอาจโดนลวกได้ ให้เติมน้ำหล่อเย็นเครื่องยนต์ เมื่ออุณหภูมิ น้ำหล่อเย็นเครื่องยนต์ลดลงเท่านั้น



ข้อควรระวัง

- ถ้าท่านยังคงขับรถต่อไปโดยที่ไฟเตือนเครื่องยนต์มีความร้อนสูงเกินยังติดอยู่ ชิ้นส่วนภายในเครื่องยนต์อาจติดตายได้



คำแนะนำ

- ไม่ควรหยุดการทำงานของเครื่องยนต์ที่มีความร้อนสูงเกินโดยทันที เพราะอาจทำให้เครื่องยนต์ติดตายได้ ให้ท่านแก้ไขปัญหาความร้อนเครื่องยนต์สูงตามความจำเป็น

เสียงเตือน → อ้างอิงหน้า 4-120

การเติมน้ำหล่อเย็นเครื่องยนต์

→ อ้างอิงหน้า 6-47

เมื่อเครื่องยนต์มีความร้อนสูงเกิน

→ อ้างอิงหน้า 7-21

การแสดงการแจ้งเตือนการเข้ารับบริการ

รุ่นที่มีหน้าจอแสดงข้อมูลนอกประสงค์
(MID)

ภาษาอังกฤษ

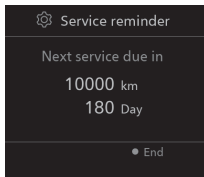

ภาษาไทย

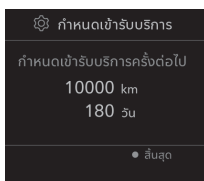

ข้อความเตือน

ภาษาอังกฤษ

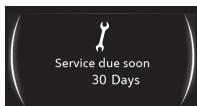

ภาษาไทย



ภาษาอังกฤษ

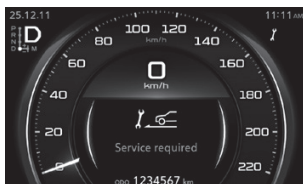

ภาษาไทย

รุ่นที่มีหน้าจอแสดงข้อมูลนอกประสงค์
(MID)

หากเหลือระยะเวลาการบำรุงรักษา 30 วัน หรือ 1,000 กม. เมื่อกดปุ่มสตาร์ท/ดับเครื่องยนต์ไปที่โหมด "ON" (รุ่นที่มีระบบกุญแจ ISUZU GENIUS ENTRY) หรือปิดสวิทช์กุญแจไปที่ตำแหน่ง "ON" (รุ่นที่ไม่มีระบบกุญแจ ISUZU GENIUS ENTRY) ข้อความ "ใกล้ถึงกำหนดเข้ารับบริการ" จะปรากฏขึ้นบนหน้าจอ MID เป็นเวลา 5 วินาที

หากใช้รถเกินช่วงระยะเวลาหรือระยะทางคงเหลือ จะมีข้อความ "รถท่านถึงกำหนดเข้าศูนย์บริการแล้ว" แสดงขึ้นบนหน้าจอ MID เป็นเวลา 5 วินาที สัญลักษณ์รูปประแจ จะแสดงขึ้นจนกว่ารถจะได้เข้ารับบริการ

หน้าจอแสดงข้อมูลนอกประสงค์ (MID)

→ อ้างอิงหน้า 4-23

การแจ้งเตือนการเปลี่ยนถ่ายน้ำมันเครื่อง



รุ่นที่มีหน้าจอ LCD

การแจ้งเตือนเปลี่ยนถ่ายน้ำมันเครื่องจะแสดงบนหน้าจอเป็นเวลาประมาณ 5 วินาที หลังจากเปิดแล้วปิดประตูในขณะที่สวิตช์กุญแจอยู่ในตำแหน่ง "OFF"



ข้อสังเกต

- การแจ้งเตือนระยะทางคงเหลือของน้ำมันเครื่อง จะถูกตั้งค่ามาจากโรงงานผลิตที่ระยะทาง 10,000 กม.

หน้าจอ LCD

→ อ้างอิงหน้า 4-47

น้ำมันเครื่อง

→ อ้างอิงหน้า 6-15

ระบบแจ้งเตือนการเปลี่ยนเกียร์ (GSI)

รุ่นที่มีหน้าจอแสดงผลข้อมูลรอบประสงค์

(MID)

แจ้งเตือนการเปลี่ยนเกียร์

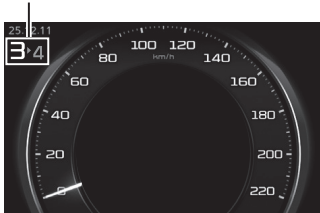

รุ่นที่มีหน้าจอ LCD



แจ้งเตือนการเปลี่ยนเกียร์

รุ่นเกียร์ธรรมดา

ระบบแจ้งเตือนการเปลี่ยนเกียร์ จะช่วยแนะนำตำแหน่งเกียร์ที่เหมาะสม



ข้อควรระวัง

- ตำแหน่งเกียร์ที่เหมาะสมที่แสดงบอกหน้าจอ MID เป็นเพียงการแนะนำเท่านั้น อาจจำเป็นต้องเลือกเกียร์ที่แตกต่างจากที่แสดงไว้ ตรวจสอบให้แน่ใจว่าใช้ตำแหน่งเกียร์ตามสภาพถนนจริงและสถานการณ์โดยรวม



ข้อสังเกต

- ตำแหน่งเกียร์ปัจจุบัน และตำแหน่งเกียร์ที่แนะนำจะไม่แสดง หากอยู่ในสภาวะดังต่อไปนี้ :
 - เมื่อจอดรถนิ่ง
 - เมื่อคันเกียร์อยู่ในตำแหน่ง "N (เกียร์ว่าง)" หรือ "R (เกียร์ถอยหลัง)"
- ตำแหน่งเกียร์ปัจจุบันอาจแสดงผลไม่ถูกต้อง หรือแสดงผลซ้ำ หากอยู่ในสภาวะดังต่อไปนี้ :
 - เมื่อขับรถขึ้นหรือลงเขาที่มีความลาดชันต่างระดับกัน
 - เมื่อคลัตช์ลื่น
 - เมื่อยางลื่น
 - เมื่อไม่ติดตั้งยางขนาดที่กำหนด
 - เมื่อความดันลมยางไม่เหมาะสม
 - เมื่อเร่งความเร็วรถอย่างกะทันหัน หรือเร่งความเร็วรถมากเกินไป

ไฟแสดงตำแหน่งเกียร์

รุ่นที่มีหน้าจอ MID

ไฟแสดงตำแหน่งเกียร์

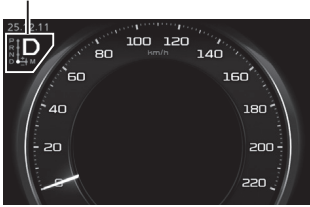

รุ่นที่มีหน้าจอ LCD

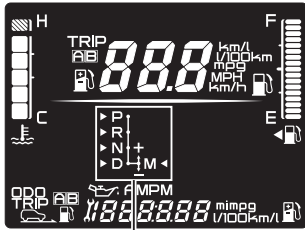

ไฟแสดงตำแหน่งเกียร์

รุ่นเกียร์อัตโนมัติ

ไฟแสดงตำแหน่งเกียร์จะแสดงตำแหน่งของคันเกียร์หรือตำแหน่งเกียร์ (ในโหมดปรับด้วยตัวเอง)

สัญลักษณ์	คำอธิบาย
P	จอด
R	เกียร์ถอยหลัง
N	เกียร์ว่าง
D	เกียร์เดินหน้า (โหมดอัตโนมัติ)
M1 - M6	เกียร์เดินหน้า (โหมดปรับด้วยตัวเอง)
ไม่มีสัญลักษณ์	ขณะเปลี่ยนเกียร์
-	การทำงานผิดปกติ



ข้อสังเกต

- ถ้าสัญลักษณ์ "-" ปรากฏขึ้นเป็นระยะๆ ให้นำรถเข้ารับการตรวจสอบ/บริการที่ศูนย์บริการมาตรฐานอีซูซุทันที

ไฟเตือนไฟชาร์จ

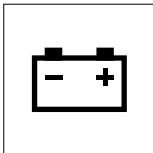

ไฟเตือนนี้จะติดขึ้นในระหว่างเครื่องยนต์ทำงานเมื่อมีความผิดปกติเกิดขึ้นกับระบบชาร์จไฟ (เช่น สายพานพัดลมหย่อนหรือชำรุด)



คำแนะนำ

- ถ้าไฟเตือนดังกล่าวดูดขึ้นมาในขณะที่เครื่องยนต์ทำงาน ให้ท่านจอดรถในที่ที่ปลอดภัยและไม่กีดขวางการจราจร จากนั้นทำการติดต่อศูนย์บริการมาตรฐานอีซูซุที่ใกล้ที่สุดเพื่อดำเนินการตรวจสอบรถทันที

สายพานพัดลม / สายพานคอมเพรสเซอร์แอร์ /
สายพานอุปกรณ์เพิ่มเติม / สายพานระบบไฮบริด

→ อ้างอิงหน้า 6-50

การใช้งานแบตเตอรี่ → อ้างอิงหน้า 6-118

เมื่อแบตเตอรี่ไฟอ่อน → อ้างอิงหน้า 7-15

ไฟเตือนตรวจสอบเครื่องยนต์ (MIL)

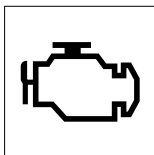

ถ้าไฟเตือนนี้ติดขึ้นในระหว่างเครื่องยนต์ทำงาน เป็นการเตือนให้ท่านทราบว่าจะระบบควบคุมไฟฟ้าของเครื่องยนต์หรือตัวกรองอนุภาคดีเซล (DPD) เกิดความผิดปกติ นอกจากนี้ ถ้าไฟเตือนดังกล่าวดูดขึ้นเมื่อกดปุ่มสตาร์ท/ดับเครื่องยนต์ไปที่โหมด "ON" (รุ่นที่มีระบบกัญแจ ISUZU GENIUS ENTRY) หรือปิดสวิทช์กัญแจไปที่ตำแหน่ง "ON" (รุ่นที่ไม่มีระบบกัญแจ ISUZU GENIUS ENTRY) เป็นไปได้ที่จะมีความผิดปกติเกิดขึ้นภายในระบบควบคุมไฟฟ้าของเครื่องยนต์ ให้ติดต่อศูนย์บริการมาตรฐานอีซูซุที่ใกล้ที่สุด

**ข้อควรระวัง**

- ถ้าไฟเตือนตรวจสอบเครื่องยนต์ (MIL) นี้ติดขึ้น และเครื่องยนต์ดับ เป็นไปได้ที่เครื่องยนต์ได้เข้าสู่โหมดการป้องกัน ให้กดปุ่มสตาร์ท/ดับเครื่องยนต์ไปที่โหมด "OFF" (รุ่นที่มีระบบกุญแจ ISUZU GENIUS ENTRY) หรือบิดสวิตช์กุญแจไปที่ตำแหน่ง "LOCK" (รุ่นที่ไม่มีระบบกุญแจ ISUZU GENIUS ENTRY) รออย่างน้อย 1 นาทีจากนั้นให้สตาร์ทเครื่องยนต์ แม้ว่ารถยนต์จะยังสามารถขับได้ให้นำรถของท่านเข้ารับการบริการที่ศูนย์บริการมาตรฐานอิชูซุทันทีที่ท่านทำได้

**คำแนะนำ**

- ถ้าไฟเตือนตรวจสอบเครื่องยนต์ (MIL) ขึ้นมาในระหว่างเครื่องยนต์ทำงาน ให้หลีกเลี่ยงการขับด้วยความเร็วสูง และนำรถของท่านเข้ารับการตรวจสอบที่ศูนย์บริการมาตรฐานอิชูซุทันที
- ถ้าไฟเตือนตรวจสอบเครื่องยนต์ (MIL) ติดขึ้นเป็นช่วงๆ หรือต่อเนื่องในระหว่างขับรถให้นำรถเข้ารับการบริการ แม้ว่าท่านจะยังสามารถขับรถต่อไปได้ โดยที่ไม่จำเป็นต้องลากรถ โปรดนำรถของท่านเข้ารับการบริการที่ศูนย์บริการมาตรฐานอิชูซุเพื่อตรวจสอบระบบทันที หากท่านยังคงขับรถต่อไปโดยที่ไม่นำรถเข้ารับการบริการตรวจสอบระบบควบคุมไอเสียอาจเกิดความเสียหายได้ ซึ่งยังอาจส่งผลต่ออัตราการใช้น้ำมันเชื้อเพลิงและประสิทธิภาพในการขับรถ

ตัวกรองอนุภาคดีเซล (DPD)

→ อ้างอิงหน้า 4-209

ไฟเตือนนำรถเข้ารับการบริการ (SVS)

ถ้าไฟเตือนนี้ติดขึ้นมาระหว่างการใช้งาน ให้ติดต่อศูนย์บริการมาตรฐานอิชูซุที่ใกล้ที่สุด

ไฟเตือนกรองดักน้ำ

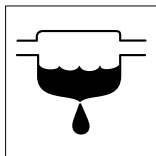

เมื่อมีน้ำอยู่ในกรองดักน้ำ ต้องทำการถ่ายออก
ไฟเตือนกรองดักน้ำจะติดขึ้น
ให้ถ่ายน้ำออกโดยปฏิบัติตามขั้นตอนในหัวข้อ
"การถ่ายน้ำออกจากกรองน้ำมันเชื้อเพลิง"
จากนั้นตรวจสอบให้แน่ใจว่าไฟเตือนดังกล่าว
ดับลงแล้ว



ข้อควรระวัง

- ถ้าไฟเตือนนี้ติดขึ้นในระหว่างเครื่องยนต์ทำงาน ให้ถ่ายน้ำออกจากกรองน้ำมันเชื้อเพลิงทันที ถ้าท่านยังคงขับรถต่อไปโดยที่ไฟเตือนยังติดอยู่ ระบบฉีदन้ำมันเชื้อเพลิงอาจเสียหายได้

การถ่ายน้ำออกจากกรองน้ำมันเชื้อเพลิง
→ อ้างอิงหน้า 6-57
การไล่ลมออกจากระบบน้ำมันเชื้อเพลิง
→ อ้างอิงหน้า 7-18

ไฟเตือนกรองน้ำมันเชื้อเพลิง

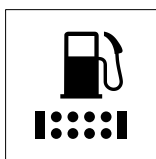

ไฟเตือนจะติดขึ้นเมื่อกรองน้ำมันเชื้อเพลิงมี
ฝุ่นละออง และสิ่งสกปรกอื่นๆ เกาะติดอยู่
ถ้าไฟเตือนนี้ติดขึ้น ให้นำรถของท่านเข้ารับ
การตรวจสอบ/รับการบริการที่ศูนย์บริการ
มาตรฐานอีซูซุทันที

ไฟเตือนตรวจสอบระบบเกียร์

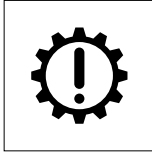

รุ่นเกียร์อัตโนมัติ

ถ้าไฟเตือนนี้กะพริบหลังจากที่เครื่องยนต์ทำงาน แสดงว่าอาจมีความผิดปกติเกิดขึ้นกับระบบควบคุมไฟฟ้าของเกียร์



คำแนะนำ

- ถ้าไฟเตือนตรวจสอบระบบเกียร์กะพริบ ให้นำรถของท่านเข้ารับการตรวจสอบเกียร์อัตโนมัติที่ศูนย์บริการมาตรฐานอิชูซุทีใกล้ที่สุดทันที
- ในขณะที่ไฟเตือนกะพริบ ระบบคอมพิวเตอร์อาจปรับระบบเกียร์เข้าสู่ "โหมดฉุกเฉิน (EMERGENCY MODE)"

ไฟเตือนอุณหภูมิน้ำมันเกียร์อัตโนมัติ

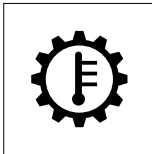

รุ่นเกียร์อัตโนมัติ

ไฟเตือนนี้จะติดขึ้นเมื่ออุณหภูมิภายในเกียร์อัตโนมัติสูงในระหว่างขับรถ



คำแนะนำ

- ถ้าไฟเตือนอุณหภูมิน้ำมันเกียร์อัตโนมัตินี้ติดขึ้นมาในระหว่างขับรถ แสดงว่าอุณหภูมิ น้ำมันเกียร์อัตโนมัติสูงผิดปกติ ให้พยายามจอดรอข้างทางทันทีที่ทำได้ เลื่อนคันเกียร์ไปที่ตำแหน่ง "P" จากนั้นให้ปล่อยให้เครื่องยนต์ทำงานด้วยรอบเดินเบา อย่าขับรถต่อไปจนกว่าไฟเตือนดังกล่าวจะดับลง
- ถ้าไฟเตือนอุณหภูมิน้ำมันเกียร์อัตโนมัติไม่ดับลง ให้นำรถของท่านเข้ารับการตรวจสอบระบบหล่อลื่นเกียร์อัตโนมัติที่ศูนย์บริการมาตรฐานอิชูซุทีใกล้ที่สุด

ไฟเตือนตรวจสอบระบบขับเคลื่อน 4 ล้อ

CHECK
4WD

รุ่นที่มีระบบขับเคลื่อน 4 ล้อ

เมื่อไฟเตือนนี้ติด แสดงว่าระบบขับเคลื่อน 4 ล้อทำงานผิดปกติ โปรดติดต่อศูนย์บริการมาตรฐานอีซูซุที่ใกล้ที่สุด



ข้อควรระวัง

- ถ้าไฟเตือนดังกล่าวไม่ดับลงหรือติดขึ้นซ้ำๆ ให้นำรถของท่านเข้ารับการตรวจสอบ/รับบริการที่ศูนย์บริการมาตรฐานอีซูซุทันที

ไฟเตือนอุณหภูมิภายนอกต่ำ

ภาษาอังกฤษ



ภาษาไทย



รุ่นที่มีหน้าจอแสดงข้อมูลเนกประสงค์ (MID)

ไฟเตือนนี้จะติดขึ้นเมื่ออุณหภูมิภายนอกต่ำ และอาจมีน้ำแข็งเกาะอยู่บนพื้นถนน ข้อความเตือนจะแสดงบนหน้าจอ MID ราวๆ 5 วินาที จากนั้นจะดับลง

ทั้งนี้การแสดงผลดังกล่าวขึ้นอยู่กับอุณหภูมิภายนอกที่เซนเซอร์ตรวจวัดอุณหภูมิอากาศภายนอกวัดได้และไม่ใช่อุณหภูมิของพื้นผิวถนนที่แท้จริง จึงไม่สามารถแสดงสภาพพื้นผิวถนนที่มีน้ำแข็งเกาะได้อย่างแม่นยำ



ข้อควรระวัง

- เมื่ออุณหภูมิภายนอกต่ำ อาจมีน้ำแข็งเกาะบนพื้นถนนแม้ว่าไฟเตือนน้ำแข็งเกาะถนนจะไม่ติดขึ้นมาก็ตาม คนขับควรใส่ใจต่อสภาพพื้นถนน และขับระมัดระวัง

ไฟเตือนน้ำมันเชื้อเพลิงต่ำ



ข้อความเตือน
(ในรุ่นที่มีหน้าจอแสดงข้อมูล
อเนกประสงค์ (MID))

ภาษาอังกฤษ

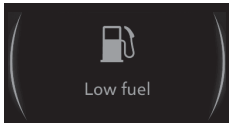

ภาษาไทย

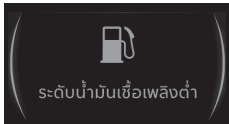

ในรุ่นที่มีหน้าจอแสดงข้อมูลอเนกประสงค์ (MID) เมื่อระดับน้ำมันเชื้อเพลิงในถังเชื้อเพลิง มีปริมาณต่ำขณะที่เครื่องยนต์ทำงาน ไฟเตือนน้ำมันเชื้อเพลิงต่ำจะติดขึ้น และมีข้อความเตือนแสดงบนหน้าจอ MID ซึ่งจะดับลงเมื่อเวลาผ่านไปประมาณ 3 วินาที

ในรุ่นที่มีหน้าจอ LCD เมื่อระดับน้ำมันเชื้อเพลิงในถังเชื้อเพลิงมีปริมาณต่ำขณะที่เครื่องยนต์ทำงาน ไฟเตือนนี้จะติดขึ้น

**คำแนะนำ**

- ถ้าไฟเตือนน้ำมันเชื้อเพลิงต่ำติดขึ้นมา ให้เติมน้ำมันเชื้อเพลิงทันทีที่สามารถทำได้
- ในกรณีที่น้ำมันเชื้อเพลิงหมด ท่านจะต้องทำการไล่อากาศออกจากระบบน้ำมันเชื้อเพลิง
- รถยนต์ระบบมาดไฮบริดไม่สามารถวิ่งได้โดยไม่มีน้ำมันเชื้อเพลิง เติมน้ำมันเชื้อเพลิงเมื่อระดับน้ำมันเชื้อเพลิงเหลือน้อย

เกจน้ำมันเชื้อเพลิง → อ้างอิงหน้า 4-15

เมื่อน้ำมันเชื้อเพลิงหมด → อ้างอิงหน้า 7-17

ไฟเตือนระบบมาดไฮบริดผิดปกติ



ข้อความเตือน

ภาษาอังกฤษ

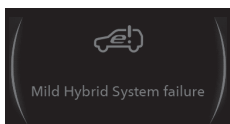

ภาษาไทย

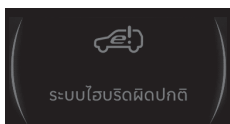

ถ้าไฟเตือนนี้ติดขึ้น แสดงว่าเกิดความผิดปกติบางอย่างกับมอเตอร์ แบตเตอรี่ไฮบริด หรือ DC-DC คอนเวอร์เตอร์ ในขณะที่เดียวกัน ข้อความเตือนจะแสดงขึ้นบนหน้าจอ MID ประมาณ 5 วินาที ให้หยุดรถโดยทันทีในบริเวณที่ปลอดภัยไม่กีดขวางการจราจร จากนั้นให้ติดต่อศูนย์บริการมาตรฐานอีซูซุที่ใกล้ที่สุด

ระบบมาดไฮบริด → อ้างอิงหน้า 2-45

ไฟเตือนไฟหน้าผิดปกติ

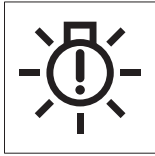

รุ่นที่มีไฟหน้าแบบ LED

เมื่อเกิดความผิดปกติในระบบไฟหน้า LED

ไฟเตือนไฟหน้า LED จะติดขึ้นหลังจาก

ข้อความเตือนแสดงบน หน้าจอ MID เป็นเวลา
ประมาณ 5 วินาที

โปรดนำรถของท่านเข้ารับบริการที่ศูนย์บริการ
มาตรฐานอีซูซุ

ข้อความเตือน

ภาษาอังกฤษ

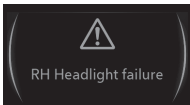

ภาษาไทย

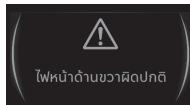

ภาษาอังกฤษ

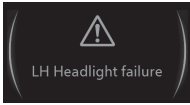

ภาษาไทย



ข้อสังเกต

- ไฟเตือนไฟหน้า LED จะติดขึ้น เมื่อเกิดความผิดปกติในระบบไฟหน้าในขณะที่มีการใช้ไฟหน้า LED และไฟเตือนไฟหน้า LED จะดับลง หากปิดไฟหน้า LED แม้ว่าจะมี ความผิดปกติกับระบบไฟหน้า LED ก็ตาม
- ถ้าระยะเวลาที่เปิดไฟหน้า LED สั้น ไฟเตือนไฟหน้า LED อาจจะไม่ติดขึ้น แม้ว่าจะเกิด ความผิดปกติของระบบไฟหน้า LED เช่น เมื่อกะพริบไฟสูงขอลทาง

ไฟเตือนไฟท้ายผิดปกติ

ข้อความเตือน

ภาษาอังกฤษ

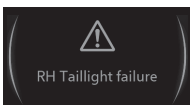

ภาษาไทย

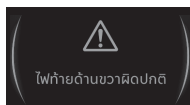

ภาษาอังกฤษ

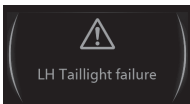

ภาษาไทย

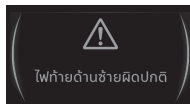

เมื่อเกิดความผิดปกติในวงจรไฟท้าย

ไฟเตือนไฟท้ายผิดปกติจะติดขึ้นหลังจาก

ข้อความเตือนแสดงบนหน้าจอ MID เป็นเวลา
ประมาณ 5 วินาที

โปรดนำรถของท่านเข้ารับบริการที่ศูนย์บริการ
มาตรฐานอีซูซุ

ไฟเตือนหลัก



ข้อความเตือน
(ในรุ่นที่มีหน้าจอแสดงข้อมูล
อเนกประสงค์ (MID))

ภาษาอังกฤษ

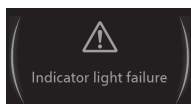

ภาษาไทย



ไฟเตือนนี้จะติดขึ้นเมื่อไฟเตือนและไฟแสดงการทำงานผิดปกติ โดยจะมีข้อความเตือนแสดงบนหน้าจอ MID ประมาณ 5 วินาที ถ้าไฟเตือนนี้ติดขึ้นโปรดติดต่อศูนย์บริการมาตรฐานอีซูซุ

ไฟเตือนนี้จะติดพร้อมกับไฟแสดงการทำงานเพื่อเตือนให้ท่านทราบว่า มีปัญหาที่รถ

- ไฟเตือนปีดระบบช่วยเตือนมุมอับสายตา (BSM)
- ไฟเตือนปีดระบบเซนเซอร์ช่วยจอดรถยนต์
- ไฟเตือนปีดระบบเบรกฉุกเฉินอัตโนมัติ (AEB)
- ไฟเตือนปีดระบบแจ้งเตือนออกนอกเลน (LDW)
- ไฟเตือนปีดระบบเบรกฉุกเฉินอัตโนมัติขณะถอย (RCTB)

ไฟเตือนปีดระบบเบรกฉุกเฉินอัตโนมัติ

ขณะถอย (RCTB) → อ้างอิงหน้า 4-105

ไฟเตือนปีดระบบช่วยเตือนมุมอับสายตา

→ อ้างอิงหน้า 4-97

ไฟเตือนปีดระบบเซนเซอร์ช่วยจอดรถยนต์

→ อ้างอิงหน้า 4-98

ไฟเตือนปีดระบบเบรกฉุกเฉินอัตโนมัติ (AEB)

→ อ้างอิงหน้า 4-104

ไฟเตือนปีดระบบแจ้งเตือนออกนอกเลน (LDW)

→ อ้างอิงหน้า 4-105

ไฟเตือนประตูเปิดอยู่



ข้อความเตือน (รุ่นที่มีหน้าจอ MID)

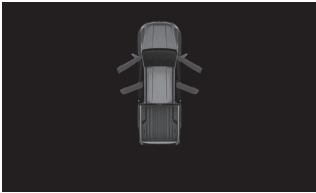

ไฟเตือนประตูเปิดอยู่จะติดขึ้นหากมีประตูบานใดบานหนึ่งปิดไม่สนิท เมื่อท่านกดปุ่มสตาร์ท/ดับเครื่องยนต์ไปที่โหมด "ON" (รุ่นที่มีระบบกุญแจ ISUZU GENIUS ENTRY) หรือ บิดสวิทช์กุญแจไปที่ตำแหน่ง "ON" (รุ่นที่ไม่มีระบบกุญแจ ISUZU GENIUS ENTRY)

ในรุ่นที่มีหน้าจอ MID ข้อความนี้จะปรากฏขึ้นบนหน้าจอในเวลาเดียวกัน

ไฟเตือนนี้จะติดขึ้น ถ้าประตูด้านผู้ขับขี่เปิดในขณะที่ขับรถ ในรุ่นที่มีหน้าจอ MID

ข้อความเตือนจะปรากฏขึ้นบนหน้าจอ MID เช่นเดียวกัน

ในตอนนี้อยู่เสียงเตือนจะดังขึ้น

รุ่นที่มีระบบกุญแจ ISUZU GENIUS ENTRY

เสียงเตือนจะดังขึ้น ถ้ามีการล็อกประตูโดยกดปุ่มที่มือจับประตูด้านนอกหรือกุญแจไฟฟ้า ในขณะที่ประตูเปิดอยู่ ถ้าไฟเตือนนี้แสดงขึ้น ประตูจะไม่ล็อก แม้ว่าจะกดปุ่มล็อกที่มือจับประตูหรือกุญแจไฟฟ้าก็ตาม

ระบบกุญแจ ISUZU GENIUS ENTRY

→ อ้างอิงหน้า 3-14

เสียงเตือน

→ อ้างอิงหน้า 4-120

ไฟเตือนระบบกุญแจ ISUZU GENIUS ENTRY

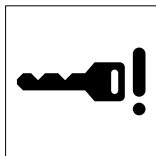

ไฟเตือนนี้ติดขึ้นมาเมื่อมีความผิดปกติในระบบกุญแจ ISUZU GENIUS ENTRY ระบบจัดการระบบไฟหรือระบบล็อกพวงมาลัย



คำแนะนำ

- ถ้าไฟเตือนติดขึ้นซ้ำๆ หรือติดค้าง ให้นำรถเข้ารับการตรวจสอบที่ศูนย์บริการมาตรฐานอิสระที่ใกล้ที่สุด

ระบบกุญแจ ISUZU GENIUS ENTRY

→ อ้างอิงหน้า 3-14

ไฟเตือนระบบล็อกเฟืองท้ายด้านหลังผิดปกติ

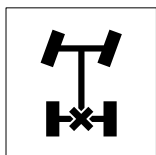

ไฟเตือนนี้จะติดขึ้นมาเมื่อมีความผิดปกติในระบบล็อกเฟืองท้ายด้านหลัง

สวิตซ์ล็อกเฟืองท้ายด้านหลัง

→ อ้างอิงหน้า 4-141

ไฟเตือนไฟเลี้ยว

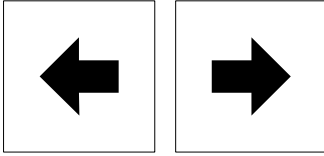

ไฟเตือนดวงใดดวงหนึ่งจะกะพริบเมื่อเปิดสวิตช์สัญญาณไฟเลี้ยวโดยที่ปุ่มสตาร์ท/ดับเครื่องยนต์อยู่ที่โหมด "ON" (รุ่นที่มีระบบกุญแจ ISUZU GENIUS ENTRY) หรือสวิตช์กุญแจอยู่ที่ตำแหน่ง "ON" (รุ่นที่ไม่มีระบบกุญแจ ISUZU GENIUS ENTRY)

ไฟเตือนทั้งสองดวงจะกะพริบเมื่อเปิดสวิตช์ไฟฉุกเฉิน โดยที่โหมดของปุ่มสตาร์ท/ดับเครื่องยนต์ (รุ่นที่มีระบบกุญแจ ISUZU GENIUS ENTRY) หรือสวิตช์กุญแจ (รุ่นที่ไม่มีระบบกุญแจ ISUZU GENIUS ENTRY) อยู่ที่ตำแหน่งใดๆ ก็ตาม

สวิตช์ไฟเลี้ยว → อ้างอิงหน้า 4-137

สวิตช์ไฟฉุกเฉิน → อ้างอิงหน้า 4-140

สัญญาณไฟเบรกฉุกเฉิน (ESS)

→ อ้างอิงหน้า 4-186



คำแนะนำ

- ไฟเตือนทั้งสองดวงจะไม่กะพริบถ้าหลอดไฟขาด หรืออาจกะพริบผิดปกติถ้าหลอดไฟผิดปกติ หรือเลือกใช้หลอดไฟที่ไม่ถูกต้อง

ไฟเตือนไฟส่องสว่าง

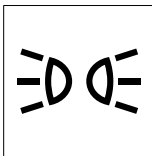

ไฟเตือนนี้จะติดขึ้นเมื่อสวิตช์ควบคุมไฟอยู่ในตำแหน่ง "AUTO" (พร้อมกับเปิดไฟหน้าหรือไฟท้าย) "D" หรือ "L"

สวิตช์ควบคุมไฟรวม → อ้างอิงหน้า 4-130

ไฟเตือนไฟสูง

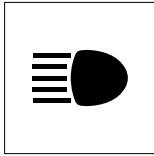

ไฟเตือนนี้จะติดขึ้นมาเมื่อเลือกใช้งานไฟสูงหรือสลับไปมาระหว่างเปิดไฟสูงกับไฟต่ำ (กะพริบไฟสูงขอลทาง)

สวิตช์ควบคุมไฟรวม → อ้างอิงหน้า 4-130

ไฟเตือนระบบป้องกันการโจรกรรม

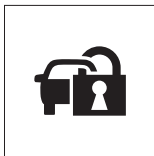

ไฟเตือนนี้จะติดขึ้นหรือกะพริบ เมื่อระบบป้องกันการโจรกรรมเริ่มต้นทำงาน

ระบบป้องกันการโจรกรรม

→ อ้างอิงหน้า 3-7

ไฟเตือนไฟตัดหมอกด้านหน้า

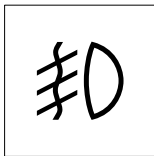

ไฟเตือนนี้จะติดขึ้นในขณะที่เปิดไฟตัดหมอก

สวิตช์ไฟตัดหมอกด้านหน้า

→ อ้างอิงหน้า 4-139

ไฟเตือนระบบล็อกเฟืองท้ายด้านหลัง

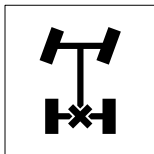

ไฟเตือนนี้จะกะพริบเมื่อสวิตช์ล็อกเฟืองท้ายด้านหลังอยู่ในตำแหน่ง "ON" และติดขึ้นเมื่อล็อกระบบล็อกเฟืองท้ายด้านหลัง เมื่อปิดสวิตช์ล็อกเฟืองท้ายด้านหลังในขณะที่ไฟเตือนยังแสดงอยู่ จะเป็นการปลดล็อกระบบล็อกเฟืองท้ายด้านหลัง และไฟเตือนจะดับลง

สวิตช์ล็อกเฟืองท้ายด้านหลัง

→ อ้างอิงหน้า 4-141

ไฟเตือนปิดระบบ TCS

A rectangular box containing the text "TCS OFF" in a bold, sans-serif font.

เมื่อท่านต้องการยกเลิกระบบ TCS หลังจากสตาร์ทเครื่องยนต์ ให้กดสวิตช์ปิดระบบ ESC จากนั้นไฟเตือนปิดระบบ TCS บนแผงหน้าปัดจะติดขึ้น ไฟเตือนนี้จะติดขึ้น เมื่อรับสวิตช์ขับเคลื่อน 4 ล้อไปที่ "4L (ขับเคลื่อน 4 ล้อความเร็วต่ำ)" เมื่อไฟเตือนปิดระบบ TCS มีลักษณะดังที่จะกล่าวต่อไปนี้ แสดงว่าฟังก์ชันปิดระบบ TCS อาจเกิดความผิดปกติ ให้ติดต่อศูนย์บริการมาตรฐานอิชูซุทีใกล้ที่สุด

- เมื่อไฟเตือนปิดระบบ TCS ติดขึ้นระหว่างการขับรถ (เมื่อไม่ได้กดสวิตช์ปิดระบบ ESC)
- ไฟเตือนระบบ TCS ไม่ติดเมื่อกดปุ่มสตาร์ท/ดับเครื่องยนต์ไปที่โหมด "ON" (รุ่นที่มีระบบกุญแจ ISUZU GENIUS ENTRY) หรือเมื่อปิดสวิตช์กุญแจไปที่ตำแหน่ง "ON" (รุ่นที่ไม่มีระบบกุญแจ ISUZU GENIUS ENTRY)

ระบบควบคุมการทรงตัว (ESC)

→ อ้างอิงหน้า 4-179

รุ่นขับเคลื่อน 4 ล้อ (4WD)

→ อ้างอิงหน้า 4-202

ไฟเตือนปีดระบบ ESC



เมื่อยกเลิกระบบ ESC โดยการกดสวิตช์ปีดระบบ ESC จากนั้นไฟเตือนปีดระบบ ESC จะปรากฏขึ้นบนมาตรวัด

ไฟเตือนนี้จะติดขึ้น เมื่อปรับสวิตช์ขับเคลื่อน 4 ล้อไปที่ "4L (ขับเคลื่อน 4 ล้อ ความเร็วต่ำ)" หากไฟเตือนปีดระบบ ESC มีลักษณะดังที่จะกล่าวต่อไปนี้ แสดงว่าระบบ ESC อาจเกิดความผิดปกติ ให้ติดต่อศูนย์บริการมาตรฐาน อีซูซุที่ใกล้ที่สุด

- เมื่อไฟเตือนปีดระบบ ESC ติดขึ้นระหว่างการขับรถ (เมื่อไม่ได้กดสวิตช์ปีดระบบ ESC)
- ไฟเตือนปีดระบบ ESC ไม่ติดเมื่อกดปุ่มสตาร์ท/ดับเครื่องยนต์ไปที่โหมด "ON" (รุ่นที่มีระบบกุญแจ ISUZU GENIUS ENTRY) หรือเมื่อปิดสวิตช์กุญแจไปที่ตำแหน่ง "ON" (รุ่นที่ไม่มีระบบกุญแจ ISUZU GENIUS ENTRY)

ระบบควบคุมการทรงตัว (ESC)

→ อ้างอิงหน้า 4-179

รุ่นขับเคลื่อน 4 ล้อ (4WD)

→ อ้างอิงหน้า 4-202

ไฟเตือนปิดระบบช่วยเตือนมุมอับสายตา (BSM)

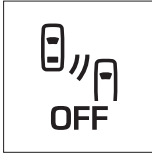

เมื่อปิดระบบช่วยเตือนมุมอับสายตา (BSM) โดยใช้คำสั่ง "การปรับแต่ง" บนหน้าจอ MID ไฟเตือนปิดระบบช่วยเตือนมุมอับสายตา (BSM) บนหน้าปัดจะติดขึ้น อย่างไรก็ตามไฟเตือนนี้จะติดขึ้นในกรณีต่อไปนี้

- เมื่อระบบช่วยเตือนมุมอับสายตา (BSM) หรือระบบช่วยเตือนขณะถอย (RCTA) ไม่สามารถทำงานได้ เนื่องจากความผิดปกติของอุปกรณ์หรือระบบภายในรถ
- เมื่อระบบช่วยเตือนมุมอับสายตา (BSM) หรือระบบช่วยเตือนขณะถอย (RCTA) หยุดทำงานชั่วคราว เนื่องจากอุณหภูมิของเซนเซอร์เรดาร์สูงหรือต่ำเกินไป ข้อความเตือน ("เรดาร์ไม่พร้อมใช้งาน") จะแสดงขึ้นบนหน้าจอ MID ประมาณ 5 วินาที หลังจากนั้นไฟเตือนจะติดขึ้น

ข้อความเตือน

ภาษาอังกฤษ

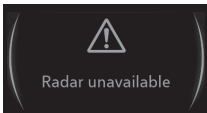

ภาษาไทย

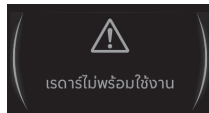

ข้อความเตือน

ภาษาอังกฤษ

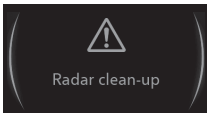

ภาษาไทย

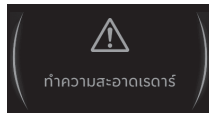

- เมื่อระบบช่วยเตือนมุมอับสายตา (BSM) หรือระบบช่วยเตือนขณะถอย (RCTA) หยุดทำงานชั่วคราว เนื่องจากมีสิ่งสกปรกติดอยู่บริเวณเซนเซอร์เรดาร์หรือปัจจัยอื่นๆ ข้อความเตือน ("ทำความสะอาดเรดาร์") จะแสดงขึ้นบนหน้าจอ MID ประมาณ 5 วินาที หลังจากนั้นไฟเตือนจะติดขึ้น

ไฟเตือนหลัก



ข้อความเตือน

ภาษาอังกฤษ

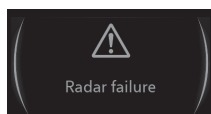

ภาษาไทย

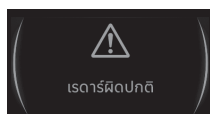

- เมื่อระบบช่วยเตือนมุมอับสายตา (BSM) หรือระบบช่วยเตือนขณะถอย (RCTA) ทำงานผิดปกติ ข้อความเตือน ("เรดาร์ผิดปกติ") จะแสดงขึ้นบนหน้าจอ MID ประมาณ 5 วินาที หลังจากนั้น ไฟเตือนปิดระบบช่วยเตือนมุมอับสายตา (BSM) และไฟเตือนหลักจะติดขึ้นพร้อมๆ กัน ในกรณีนี้ ให้ติดต่อศูนย์บริการมาตรฐานอีซูซุที่ใกล้ที่สุด

ระบบช่วยเตือนมุมอับสายตา (BSM)

→ อ้างอิงหน้า S-1

ระบบช่วยเตือนขณะถอย (RCTA)

→ อ้างอิงหน้า S-11

ไฟเตือนปิดระบบเซนเซอร์ช่วยจอดรถยนต์



ข้อความเตือน

ภาษาอังกฤษ

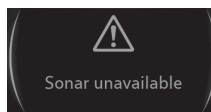

ภาษาไทย

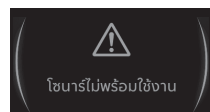

เมื่อปิดระบบเซนเซอร์ช่วยจอดรถยนต์ โดยกดสวิตช์ปิดระบบเซนเซอร์ช่วยจอดรถยนต์ ไฟเตือนปิดระบบเซนเซอร์ช่วยจอดรถยนต์ จะติดขึ้นบนหน้าปัด ไฟเตือนนี้จะติดขึ้นในกรณีต่อไปนี้

- เมื่อระบบเซนเซอร์ช่วยจอดรถยนต์ไม่สามารถทำงานได้ เนื่องจากความผิดปกติของอุปกรณ์หรือระบบภายในรถ
- เมื่อเซนเซอร์โซนาร์ไม่สามารถทำงานได้ปกติ เนื่องจากมีสัญญาณรบกวนหรือปัจจัยอื่นๆ ทำให้ระบบเซนเซอร์ช่วยจอดรถยนต์หยุดทำงานชั่วคราว ข้อความเตือน ("โซนาร์ไม่พร้อมใช้งาน") จะแสดงขึ้นบนหน้าจอ MID ประมาณ 5 วินาที หลังจากนั้นไฟเตือนจะติดขึ้น

ข้อความเตือน

ภาษาอังกฤษ

ภาษาไทย

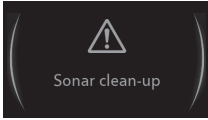

ไฟเตือนหลัก



ข้อความเตือน

ภาษาอังกฤษ

ภาษาไทย

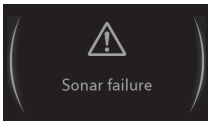

- เมื่อระบบเซนเซอร์ช่วยจอดรถยนต์ทำงานชั่วคราว เนื่องจากมีสิ่งสกปรกติดอยู่บริเวณเซนเซอร์โซนาร์หรือปัจจัยอื่นๆ ข้อความเตือน ("ทำความสะอาดโซนาร์") จะแสดงขึ้นบนหน้าจอ MID ประมาณ 5 วินาที หลังจากนั้นไฟเตือนจะดับขึ้น
- เมื่อระบบเซนเซอร์ช่วยจอดรถยนต์ทำงานผิดปกติ ข้อความเตือน ("โซนาร์ผิดปกติ") จะแสดงขึ้นบนหน้าจอ MID ประมาณ 5 วินาที หลังจากนั้นไฟเตือนปิดระบบเซนเซอร์ช่วยจอดรถยนต์และไฟเตือนหลักจะดับขึ้นพร้อมๆ กันในกรณีนี้ ให้ติดต่อศูนย์บริการมาตรฐานอีซูซุที่ใกล้ที่สุด

ระบบเซนเซอร์ช่วยจอดรถยนต์

→ อ้างอิงหน้า S-26

ไฟเตือนระบบควบคุมความเร็วอัตโนมัติ

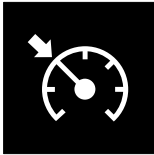

ภาษาอังกฤษ

ภาษาไทย

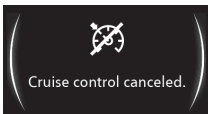

ไฟเตือนนี้จะดับขึ้นเป็นสีเขียว เมื่อกดสวิตช์หลัก ระบบควบคุมความเร็วอัตโนมัติ
ไฟเตือนนี้จะดับขึ้นเป็นสีแดง เมื่อกดปุ่มตั้งค่า ระบบควบคุมความเร็วอัตโนมัติ สำหรับรุ่นที่มีกล้องหน้าคู่ เมื่อระบบควบคุมความเร็วอัตโนมัติถูกยกเลิกโดยระบบ
ไฟเตือนนี้จะเปลี่ยนจากสีเขียวเป็นสีขาว หลังจากข้อความ "ยกเลิกระบบควบคุมความเร็วอัตโนมัติ" แสดงขึ้นบนหน้าจอ MID ประมาณ 5 วินาที
สำหรับรุ่นที่ไม่มีกล้องหน้าคู่ เมื่อยกเลิกระบบควบคุมความเร็วอัตโนมัติ ไฟเตือนนี้จะดับลง หลังจากข้อความ "ยกเลิกระบบควบคุมความเร็วอัตโนมัติ" แสดงขึ้นบนหน้าจอ MID ประมาณ 5 วินาที
ระบบควบคุมความเร็วอัตโนมัติ

→ อ้างอิงหน้า 4-169

ไฟเตือนระบบควบคุมความเร็วอัตโนมัติแบบแปรผัน (ACC)



ภาษาอังกฤษ

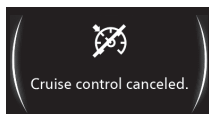

ภาษาไทย



ไฟเตือนนี้จะติดขึ้นเป็นสีเขียวเมื่อกดสวิตช์หลัก ระบบควบคุมความเร็วอัตโนมัติ ไฟเตือนนี้จะติดขึ้นเป็นสีแดงเมื่อกดสวิตช์ตั้งค่าระบบควบคุมความเร็วอัตโนมัติ

เมื่อระบบควบคุมความเร็วถูกยกเลิกโดยระบบไฟเตือนนี้จะเปลี่ยนจากสีเขียวเป็นสีขาวหลังจากข้อความ "ยกเลิกระบบควบคุมความเร็วอัตโนมัติ" ปรากฏขึ้นบนหน้าจอ MID เป็นเวลาประมาณ 5 วินาที

ระบบควบคุมความเร็วอัตโนมัติแบบแปรผัน (ACC) → อ้างอิงหน้า S-76

ไฟเตือนระบบจำกัดความเร็ว



ไฟเตือนนี้จะติดขึ้นเป็นสีขาว เมื่อกดปุ่มตั้งค่าระบบจำกัดความเร็ว

ไฟเตือนนี้จะติดขึ้นเป็นสีเขียว เมื่อระบบจำกัดความเร็วทำงาน

ระบบตั้งค่าจำกัดความเร็วสูงสุดด้วยตัวเอง (MSL) → อ้างอิงหน้า S-102

ไฟเตือนการขับเคลื่อน 4 ล้อ

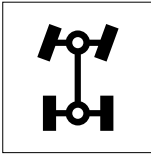

เมื่อมีการใช้งานสวิตช์ขับเคลื่อน 4 ล้อและปรับไปที่ตำแหน่ง "4H (ขับเคลื่อน 4 ล้อ ความเร็วสูง)" หรือ "4L (ขับเคลื่อน 4 ล้อ ความเร็วต่ำ)" ไฟเตือนนี้จะติดขึ้นมา

เมื่อใดที่ท่านใช้งานสวิตช์ขับเคลื่อน 4 ล้อ โปรดตรวจสอบว่าไฟเตือนการขับเคลื่อน 4 ล้อ ติดขึ้นหรือดับลงอย่างที่ท่านต้องการก่อนขับรถ

สวิตช์ขับเคลื่อน 4 ล้อ → อ้างอิงหน้า 4-202

ไฟเตือนการขับเคลื่อน 4 ล้อ ความเร็วต่ำ



เมื่อมีการใช้งานสวิตช์ขับเคลื่อน 4 ล้อ และปรับไปที่ตำแหน่ง "4L (ขับเคลื่อน 4 ล้อ ความเร็วต่ำ)" ไฟเตือนนี้จะติดขึ้นมา

เมื่อใดที่ท่านใช้งานสวิตช์ขับเคลื่อน 4 ล้อ โปรดตรวจสอบว่าไฟเตือนการขับเคลื่อน 4 ล้อ ความเร็วต่ำติดขึ้นหรือดับลงอย่างที่ท่านต้องการก่อนขับรถ

สวิตช์ขับเคลื่อน 4 ล้อ → อ้างอิงหน้า 4-202

ไฟเตือนระบบควบคุมความเร็วขณะลงทางลาดชัน (HDC)

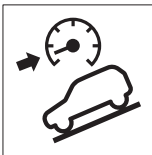

เมื่อเปิดใช้งานสวิตช์ระบบควบคุมความเร็วขณะลงทางลาดชันและระบบพร้อมใช้งาน ไฟเตือนจะติดขึ้น หากระบบควบคุมความเร็วขณะลงทางลาดชันกำลังทำงาน ไฟเตือนจะกะพริบ

ระบบควบคุมความเร็วขณะลงทางลาดชัน (HDC)

→ อ้างอิงหน้า 4-189

ไฟเตือนระบบดับเครื่องยนต์อัตโนมัติ (ISS)

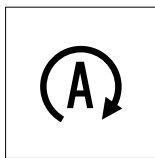

ภาษาอังกฤษ

Door/s opened.
Engine restarted.

ภาษาไทย

เปิดประตูแล้ว
สตาร์ทเครื่องยนต์ใหม่แล้ว

ภาษาอังกฤษ

Seatbelt released.
Engine restarted.

ภาษาไทย

ปลดเข็มขัดนิรภัยแล้ว
สตาร์ทเครื่องยนต์ใหม่แล้ว

เมื่อเครื่องยนต์ดับลงเนื่องจากการทำงานของระบบดับเครื่องยนต์อัตโนมัติ (ISS) ไฟเตือนนี้จะติดขึ้นและดับลงหลังจากเครื่องยนต์ถูกสตาร์ทอีกครั้ง

ไฟเตือนนี้จะกะพริบเป็นเวลาชั่วครู่ในกรณีดังต่อไปนี้ และระบบจะสตาร์ทเครื่องยนต์ใหม่อีกครั้งโดยอัตโนมัติ โดยเสียงเตือนจะดังขึ้นและข้อความเตือนจะปรากฏบนหน้าจอ MID เป็นเวลาไม่นาน

- เมื่อประตูด้านผู้ขับขี่ถูกเปิด
- เมื่อผู้ขับขี่ไม่ได้คาดเข็มขัดนิรภัย

ระบบดับเครื่องยนต์อัตโนมัติ (ISS)

→ อ้างอิงหน้า 4-194

ไฟเตือนปิดระบบดับเครื่องยนต์อัตโนมัติ (ISS)

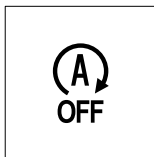

ภาษาอังกฤษ

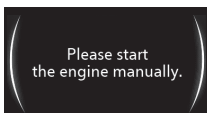

ภาษาไทย



ไฟเตือนนี้จะติดขึ้นเมื่อปิดการใช้งานระบบดับเครื่องยนต์อัตโนมัติ (ISS) ไฟเตือนจะกะพริบในกรณีดังต่อไปนี้โดยจะมีทั้งเสียงเตือน (เสียงดังต่อเนื่อง) และข้อความเตือนปรากฏบนหน้าจอ MID ซึ่งจะไม่ดับลงจนกว่าปุ่มสตาร์ท/ดับเครื่องยนต์จะอยู่ในโหมด "OFF" (รุ่นที่มีระบบกุญแจ ISUZU GENIUS ENTRY) สวิตช์กุญแจอยู่ในตำแหน่ง "LOCK" (รุ่นที่ไม่มีระบบกุญแจ ISUZU GENIUS ENTRY) หรือสตาร์ทเครื่องยนต์ด้วยตนเอง

- เมื่อฝากระโปรงหน้าถูกเปิด
- ถ้าเกิดความผิดปกติที่ระบบดับเครื่องยนต์อัตโนมัติหรือระบบที่เกี่ยวข้อง

เมื่อไฟเตือนปิดระบบดับเครื่องยนต์อัตโนมัติมีลักษณะดังนี้ ระบบดับเครื่องยนต์อัตโนมัติหรือระบบที่เกี่ยวข้องอาจผิดปกติให้ติดต่อศูนย์บริการมาตรฐานอีซูซุ

- เมื่อไฟเตือนปิดระบบดับเครื่องยนต์อัตโนมัติกะพริบและไม่มีเสียงเตือน
- เมื่อไฟเตือนปิดระบบดับเครื่องยนต์อัตโนมัติยังคงติดอยู่ เมื่อกดปุ่มสตาร์ท/ดับเครื่องยนต์ไปที่โหมด "ON" (รุ่นที่มีระบบกุญแจ ISUZU GENIUS ENTRY) หรือปิดสวิตช์กุญแจไปที่ตำแหน่ง "ON" (รุ่นที่ไม่มีระบบกุญแจ ISUZU GENIUS ENTRY)"

สวิตช์ปิดระบบดับเครื่องยนต์อัตโนมัติ (ISS)

→ อ้างอิงหน้า 4-196

เสียงเตือน

→ อ้างอิงหน้า 4-120

ไฟเตือนระบบควบคุมไฟสูงอัตโนมัติ



ไฟเตือนนี้จะติดขึ้นเมื่อระบบควบคุมไฟสูงอัตโนมัติทำงาน

ระบบควบคุมไฟสูงอัตโนมัติ (AHB)

→ อ้างอิงหน้า S-117

ไฟเตือนปิดระบบเบรกฉุกเฉินอัตโนมัติ (AEB)

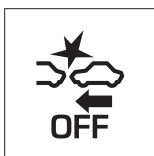

ไฟเตือนนี้จะติดขึ้นเมื่อปิดระบบเบรกฉุกเฉินอัตโนมัติ (AEB)

ไฟเตือนนี้ติดขึ้นในกรณีดังต่อไปนี้ด้วยเช่นกัน

- เมื่อกำลังหน้าคู่เกิดความผิดปกติ
- เมื่อกำลังหน้าคู่หยุดทำงานชั่วคราว



ข้อสังเกต

- แม้ว่าจะปิดระบบ AEB ระบบจะทำงานหลังจากปุ่มสตาร์ท/ดับเครื่องยนต์ (รุ่นที่มีระบบกุญแจ ISUZU GENIUS ENTRY) หรือสวิตช์กุญแจ (รุ่นที่ไม่มีระบบกุญแจ ISUZU GENIUS ENTRY) อยู่ที่ตำแหน่ง "OFF" เพื่อดับเครื่องยนต์ แล้วเปลี่ยนเป็นตำแหน่ง "ON" อีกครั้ง
- ขณะไฟเตือนนี้ติดขึ้น ระบบ AEB และระบบตัดกำลังเครื่องยนต์เมื่อเหยียบคันเร่งผิดพลาด (PMM) จะไม่ทำงาน

ระบบเบรกฉุกเฉินอัตโนมัติ (AEB)

→ อ้างอิงหน้า S-55

ระบบตัดกำลังเครื่องยนต์เมื่อเหยียบคันเร่งผิดพลาด (PMM)

→ อ้างอิงหน้า S-69

ไฟเตือนปิดระบบแจ้งเตือนออกนอกเลน (LDW)



ไฟเตือนนี้จะติดขึ้นเมื่อปิดระบบแจ้งเตือนออกนอกเลน (LDW)
ระบบแจ้งเตือนออกนอกเลน (LDW)

→ อ้างอิงหน้า S-105

ไฟเตือนปิดระบบเบรกฉุกเฉินอัตโนมัติขณะถอย (RCTB)



ไฟเตือนนี้จะติดขึ้นเมื่อปิดระบบเบรกฉุกเฉินอัตโนมัติขณะถอย (RCTB)

นอกจากนี้ ไฟเตือนนี้จะติดขึ้นในกรณีดังต่อไปนี้

- เมื่อปิดระบบช่วยเตือนขณะถอยรถ (RCTA)
- เมื่อระบบกล้องหน้าคู่ไม่สามารถใช้งานได้
- เมื่อกล้องหน้าคู่หยุดทำงานชั่วคราว
- เมื่อเซนเซอร์เรดาร์ทำงานผิดปกติ
- เมื่อเซนเซอร์เรดาร์หยุดทำงานชั่วคราว
- เมื่อไฟเตือนปิดระบบ ESC ติดขึ้น

ระบบเบรกฉุกเฉินอัตโนมัติขณะถอย (RCTB)

→ อ้างอิงหน้า S-21

ไฟเตือน Rough Terrain Mode



ไฟเตือนนี้จะติดขึ้นเมื่อ Rough Terrain Mode ทำงาน

สวิตช์ Rough Terrain Mode

→ อ้างอิงหน้า 4-144

ไฟเตือนการรีเจเนอเรชั่น DPD

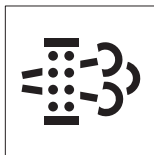

ไฟเตือนนี้จะติดกะพริบเมื่อจำเป็นต้องทำการรีเจเนอเรชั่น DPD แบบแมนนวล ในระหว่างการรีเจเนอเรชั่นขณะขับรถ ไฟเตือนนี้จะเปลี่ยนจากติดกะพริบเป็นติดค้าง

ในระหว่างการรีเจเนอเรชั่น DPD ขณะจอดรถหรือการรีเจเนอเรชั่น DPD แบบเลือกดำเนินการได้ ไฟเตือนนี้จะติดกะพริบหรือติดค้าง

ตัวกรองอนุภาคดีเซล (DPD)

→ อ้างอิงหน้า 4-209

ขั้นตอนการรีเจเนอเรชั่น DPD ขณะขับรถ

→ อ้างอิงหน้า 4-212

ขั้นตอนการรีเจเนอเรชั่น DPD ขณะจอดรถ

→ อ้างอิงหน้า 4-213

ขั้นตอนการรีเจเนอเรชั่น DPD แบบเลือก

ดำเนินการได้

→ อ้างอิงหน้า 4-215

ภาษาอังกฤษ

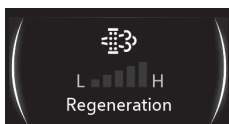

ภาษาไทย



การรีเจเนอเรชั่น DPD ขณะจอดรถ / การรีเจเนอเรชั่น DPD แบบเลือกดำเนินการได้ (รุ่นหน้าจอ MID)

ระดับการสะสมของฝุ่นละอองขนาดเล็ก จะแสดงบนหน้าจอ MID โดยค่าระดับบน หน้าจอจะลดลงในขณะที่ดำเนินการรีเจเนอเรชั่น DPD

ภาษาอังกฤษ



ภาษาไทย



ภาษาอังกฤษ

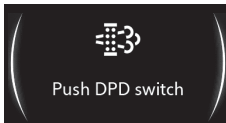

ภาษาไทย



การรีเจเนอเรชั่น DPD แบบเลือกดำเนินการได้ (รุ่นหน้าจอ MID)

เมื่อกดสวิตช์ DPD ค้างไว้อย่างน้อย 3 วินาที ไฟเตือนการรีเจเนอเรชั่น DPD จะติดขึ้น ขณะเดียวกันข้อความ "กำลังตรวจสอบระดับฝุ่นละออง" จะแสดงขึ้นบนหน้าจอ MID

เมื่อไฟเตือนการรีเจเนอเรชั่น DPD ติดกะพริบ ข้อความ "กดสวิตช์ DPD" จะแสดงขึ้นบนหน้าจอ MID

ขั้นตอนการรีเจเนอเรชั่น DPD ขณะจอดรถ

→ อ้างอิงหน้า 4-213

ขั้นตอนการรีเจเนอเรชั่น DPD แบบเลือก

ดำเนินการได้

→ อ้างอิงหน้า 4-215

ไฟเตือนการชาร์จแบตเตอรี่ไฮบริด



ไฟเตือนนี้จะติดขึ้นเมื่อมอเตอร์เจเนอเรเตอร์ มีการสร้างกำลังไฟฟ้า ในขณะเดียวกันมาตรวัด บนสัญลักษณ์แบตเตอรี่ไฮบริดบนหน้าจอบนจอ MID จะติดกะพริบ

ระบบมายด์ไฮบริด

→ อ้างอิงหน้า 2-45

ไฟเตือนเปิดฝากระโปรงหน้า

ภาษาอังกฤษ

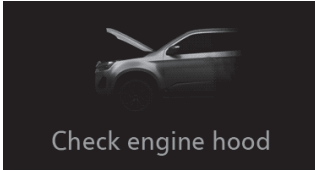

ภาษาไทย



รุ่นที่มีหน้าจอบริการข้อมูลเนกประสงค์ (MID)

เมื่อฝากระโปรงหน้าถูกเปิดหรือปิดไม่สนิท ข้อความเตือนจะปรากฏขึ้น

ไฟเตือนลืมหิดไฟหน้า

ภาษาอังกฤษ



ภาษาไทย



รุ่นที่มีหน้าจอบริการข้อมูลเนกประสงค์ (MID) ไฟเตือนนี้จะปรากฏขึ้นบนหน้าจอบริการข้อมูลเมื่อไฟส่องสว่างเปิดและอยู่ในเงื่อนไขต่อไปนี้

- สวิตช์ควบคุมไฟอยู่ที่ตำแหน่ง "OFF" หรือ "LOCK"
- เมื่อปุ่มสตาร์ท/ดับเครื่องยนต์อยู่ในโหมด "OFF" (รุ่นที่มีระบบกุญแจ ISUZU GENIUS ENTRY) หรือสวิตช์กุญแจอยู่ที่ตำแหน่ง "LOCK" (รุ่นที่ไม่มีระบบกุญแจ ISUZU GENIUS ENTRY)
- ประตูด้านผู้ขับขี่เปิดอยู่

ไฟเตือนจะติดขึ้นพร้อมกันกับเสียงเตือนที่ตั้งขึ้น เมื่อสวิตช์ควบคุมไฟอยู่ที่ตำแหน่ง "OFF" ไฟเตือนจะดับลงและเสียงเตือนจะหยุดลง

เสียงเตือน

→ อ้างอิงหน้า 4-120

ไฟเตือนสัญลักษณ์กุญแจ

ภาษาอังกฤษ



Collect your key

ภาษาไทย

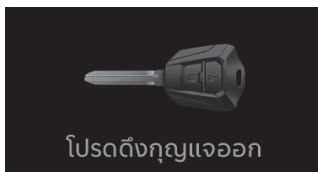

โปรดดึงกุญแจออก

รุ่นที่มีหน้าจอแสดงข้อมูลรถ (MID)

ในรุ่นที่ไม่มีระบบกุญแจ ISUZU GENIUS ENTRY ข้อความนี้จะปรากฏบนจอแสดงผลเมื่อสวิตช์กุญแจอยู่ที่ตำแหน่ง "ACC" หรือ "LOCK" และประตูด้านผู้ขับขี่เปิดอยู่โดยที่กุญแจยังเสียบอยู่ในสวิตช์กุญแจ และจะมีเสียงเตือนดังขึ้นในเวลาเดียวกัน เมื่อท่านดึงกุญแจออก ไฟเตือนจะดับลง และเสียงเตือนจะหยุดลง

เสียงเตือน → อ้างอิงหน้า 4-120

ไฟเตือนไม่พบกุญแจไฟฟ้า

ภาษาอังกฤษ

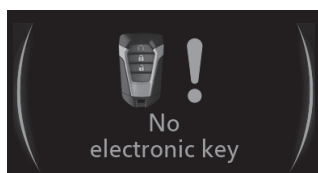
No
electronic key

ภาษาไทย

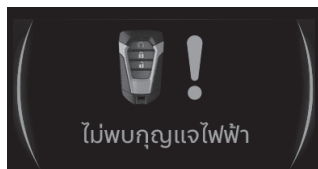

ไม่พบกุญแจไฟฟ้า

รุ่นที่มีระบบกุญแจ ISUZU GENIUS ENTRY

ข้อความนี้ปรากฏบนหน้าจอ ในกรณีดังต่อไปนี้

- ถ้าพยายามล็อกประตูโดยกุญแจไฟฟ้าอยู่นอกกระยะการทำงาน
- ถ้ากุญแจไฟฟ้าอยู่นอกรถและปิดประตูในขณะที่ปุ่มสตาร์ท/ดับเครื่องยนต์อยู่ในโหมด "ACC" หรือ "ON"
- ถ้าปุ่มสตาร์ท/ดับเครื่องยนต์อยู่ในโหมด "OFF" แล้วกดปุ่มสตาร์ท/ดับเครื่องยนต์โดยกุญแจไฟฟ้าอยู่นอกกระยะการสตาร์ทเครื่องยนต์

ในเวลานี้เสียงเตือนจะดังขึ้น



ข้อสังเกต

- แม้ว่ากุญแจไฟฟ้าอยู่ในระยะทำงานสำหรับการล็อกและปลดล็อกประตู ไฟเตือนนี้อาจจะแสดงขึ้นเนื่องจากสัญญาณวิทยุรบกวน รวมทั้งแม้ว่ากุญแจไฟฟ้าอยู่ในระยะทำงานสำหรับการสตาร์ทเครื่องยนต์ ไฟเตือนนี้อาจแสดงขึ้นถ้ากุญแจไฟฟ้าวางอยู่บนแผงหน้าปัด ในพื้นที่เก็บของเช่น กล่องเก็บของหรือช่องไว้ของที่แผงประตู รวมถึงที่ได้เบาะนั่ง หรือบนพื้นหน้าเบาะนั่งผู้ขับขี่และผู้โดยสาร
- ถ้าแบตเตอรี่อ่อนหรือแรงเคลื่อนไฟฟ้าต่ำ ไฟเตือนอาจปรากฏขึ้น เมื่อกดปุ่มล็อกบนมือจับประตู หรือเมื่อกดปุ่มสตาร์ท/ดับเครื่องยนต์ ในกรณีนี้ให้ตรวจสอบแบตเตอรี่ของรถยนต์
- ถ้ากุญแจไฟฟ้าอยู่นอกตัวรถ ไฟเตือนนี้อาจจะไม่แสดงขึ้น

ระบบกุญแจ ISUZU GENIUS ENTRY

→ อ้างอิงหน้า 3-14

เสียงเตือน

→ อ้างอิงหน้า 4-120

การใช้งานแบตเตอรี่

→ อ้างอิงหน้า 6-118

ไฟเตือนระบบล็อกพวงมาลัยไม่ถูกลด

ภาษาอังกฤษ



ภาษาไทย



รุ่นที่มีระบบกุญแจ ISUZU GENIUS ENTRY

ข้อความนี้จะปรากฏขึ้นบนหน้าจอ ถ้าระบบล็อกพวงมาลัยไม่ปลดล็อก แม้ว่ากดปุ่มสตาร์ท/ดับเครื่องยนต์แล้ว ช่วงเวลาเดียวกันนี้สัญญาณเตือน จะดังขึ้นและไฟแสดงสถานะปุ่มสตาร์ท/ดับเครื่องยนต์จะติดกะพริบสีเขียว

ระบบกุญแจ ISUZU GENIUS ENTRY

→ อ้างอิงหน้า 3-14

เสียงเตือน

→ อ้างอิงหน้า 4-120

ปุ่มสตาร์ท/ดับเครื่องยนต์ (รุ่นที่มีระบบกุญแจ ISUZU GENIUS ENTRY)

→ อ้างอิงหน้า 4-125

ไฟเตือนตำแหน่งเกียร์

เกียร์ธรรมดา

ภาษาอังกฤษ



ภาษาไทย



เกียร์อัตโนมัติ

ภาษาอังกฤษ



ภาษาไทย



รุ่นที่มีระบบกุญแจ ISUZU GENIUS ENTRY
ข้อความนี้ปรากฏบนหน้าจอ ในกรณีดังต่อไปนี้

- ถ้ากุญแจไฟฟ้ายู่นอกรถแล้วประตูปิด ขณะปุ่มสตาร์ท/ดับเครื่องยนต์อยู่ในโหมด "OFF" และคันเกียร์ไม่อยู่ในตำแหน่ง "P" (ในรุ่นเกียร์อัตโนมัติ)
- ถ้าคันเกียร์ไม่อยู่ในตำแหน่ง "P" และประตูเปิดอยู่ (ในรุ่นเกียร์อัตโนมัติ)
- ถ้าพยายามสตาร์ทเครื่องยนต์โดยการ กดปุ่มสตาร์ท/ดับเครื่องยนต์และคันเกียร์ ไม่อยู่ในตำแหน่ง "P" หรือ "N" (ในรุ่นเกียร์อัตโนมัติ)
- ถ้าพยายามสตาร์ทเครื่องยนต์โดยการ กดปุ่มสตาร์ท/ดับเครื่องยนต์และคันเกียร์ ไม่อยู่ในตำแหน่ง "N" (ในรุ่นเกียร์ธรรมดา)
- ถ้ากดปุ่มสตาร์ท/ดับเครื่องยนต์เพื่อเปลี่ยน จากโหมด "ON" ไป "OFF" โดยคันเกียร์ ไม่อยู่ในตำแหน่ง "P" (ในรุ่นเกียร์อัตโนมัติ)

ช่วงเวลาเดียวกันนี้ เสียงเตือนจะดังขึ้น

ระบบกุญแจ ISUZU GENIUS ENTRY

→ อ้างอิงหน้า 3-14

เสียงเตือน

→ อ้างอิงหน้า 4-120

ภาษาอังกฤษ

To power off shift to P
then push start button

ภาษาไทย

เมื่อจะดับเครื่อง ให้เลื่อนเกียร์
ไปที่ตำแหน่ง P แล้วกดปุ่มสตาร์ท

ไฟเตือนปิดระบบไฟ

ภาษาอังกฤษ

Turn off the power

ภาษาไทย

ปิดระบบไฟ

รุ่นที่มีระบบกุญแจ ISUZU GENIUS ENTRY

ข้อความนี้จะปรากฏขึ้นถ้าล็อกประตูโดยกดปุ่มล็อกบนมือจับประตูด้านผู้ขับขี่หรือกุญแจไฟฟ้าในขณะที่ปุ่มสตาร์ท/ดับเครื่องยนต์อยู่ในโหมด "ON" หรือ "ACC" ในกรณีนี้ประตูจะไม่ล็อก ช่วงเวลาเดียวกันนี้ เสียงเตือนจะดังขึ้น

ระบบกุญแจ ISUZU GENIUS ENTRY

→ อ้างอิงหน้า 3-14

เสียงเตือน → อ้างอิงหน้า 4-120

ปุ่มสตาร์ท/ดับเครื่องยนต์ (รุ่นที่มีระบบกุญแจ ISUZU GENIUS ENTRY)

→ อ้างอิงหน้า 4-125

ไฟเตือนกุญแจไฟฟ้าแบตเตอรี่ไฟอ่อน

ภาษาอังกฤษ



ภาษาไทย



รุ่นที่มีระบบกุญแจ ISUZU GENIUS ENTRY
ข้อความนี้จะปรากฏขึ้น ถ้ากุญแจไฟฟ้า
แบตเตอรี่ไฟอ่อน และกดปุ่มสตาร์ท/ดับ
เครื่องยนต์จากโหมด "ON" ไป "OFF" (หรือ
"ACC") ช่วงเวลาเดียวกันนี้ เสียงเตือนจะ
ดังขึ้น



ข้อสังเกต

- ถ้าไฟเตือนปรากฏขึ้นระบบกุญแจ ISUZU GENIUS ENTRY อาจไม่ทำงาน ให้เปลี่ยนแบตเตอรี่กุญแจไฟฟ้าโดยเร็วที่สุด ถ้าระบบกุญแจ ISUZU GENIUS ENTRY ไม่ทำงาน ใช้กุญแจสำรองเพื่อทำการล็อกและปลดล็อกประตูและใช้กุญแจไฟฟ้าในการสตาร์ทเครื่องยนต์ (อ้างอิง "เมื่อกุญแจไฟฟ้าแบตเตอรี่ไฟอ่อน")

ระบบกุญแจ ISUZU GENIUS ENTRY

→ อ้างอิงหน้า 3-14

การเปลี่ยนแบตเตอรี่ในกุญแจรีโมท

→ อ้างอิงหน้า 3-10

เสียงเตือน

→ อ้างอิงหน้า 4-120

เมื่อกุญแจไฟฟ้าแบตเตอรี่ไฟอ่อน

→ อ้างอิงหน้า 7-7

ไฟเตือนตรวจสอบระบบกุญแจไฟฟ้า

ภาษาอังกฤษ

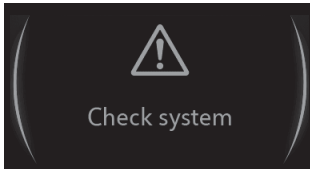

ภาษาไทย



รุ่นที่มีระบบกุญแจ ISUZU GENIUS ENTRY
ข้อความนี้จะปรากฏขึ้นถ้าเกิดความผิดปกติขึ้น
กับระบบกุญแจ ISUZU GENIUS ENTRY
เมื่อพยายามล็อกประตูโดยกดปุ่มล็อกที่มีข้อ
ประตูหรือกดปุ่มสตาร์ท/ดับเครื่องยนต์
ช่วงเวลาเดียวกันนี้อาจเกิดกรณีดังต่อไปนี้

- เสียงเตือนจะดังขึ้น
- ไฟเตือนตรวจสอบระบบกุญแจไฟฟ้า
อาจติดขึ้น
- ไฟเตือนปุ่มสตาร์ท/ดับเครื่องยนต์อาจ
กะพริบ



คำแนะนำ

- ถ้าไฟเตือนติดขึ้นซ้ำๆ หรือติดค้างให้นำรถเข้ารับการตรวจสอบที่ศูนย์บริการมาตรฐานอิซูซุ
ที่ใกล้ที่สุดโดยเร็ว



ข้อสังเกต

- ถ้าไฟเตือนปรากฏขึ้น ระบบกุญแจ ISUZU GENIUS ENTRY จะไม่สามารถใช้ได้
- ไฟเตือนนี้อาจติดขึ้นเพราะฟิวส์ขาด

ระบบกุญแจ ISUZU GENIUS ENTRY

→ อ้างอิงหน้า 3-14

ไฟเตือนระบบกุญแจ ISUZU GENIUS ENTRY

→ อ้างอิงหน้า 4-92

ปุ่มสตาร์ท/ดับเครื่องยนต์ (รุ่นที่มีระบบกุญแจ
ISUZU GENIUS ENTRY)

→ อ้างอิงหน้า 4-125

เสียงเตือน

→ อ้างอิงหน้า 4-120

การสตาร์ทเครื่องยนต์ในกรณีฉุกเฉิน

→ อ้างอิงหน้า 7-10

การเปลี่ยนฟิวส์และรีเลย์ → อ้างอิงหน้า 7-23

ไฟเตือนการจัดการระบบไฟผิดปกติ

ภาษาอังกฤษ



ภาษาไทย

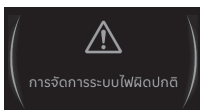

รุ่นที่มีระบบกุญแจ ISUZU GENIUS ENTRY

ข้อความนี้จะปรากฏขึ้นถ้าการจัดการระบบไฟทำงานผิดปกติเมื่อกดปุ่มสตาร์ท/ดับเครื่องยนต์ ช่วงเวลาเดียวกันนี้ เสียงเตือนจะดังขึ้นและไฟเตือนตรวจสอบระบบกุญแจไฟฟ้าจะติดขึ้น



คำแนะนำ

- ถ้าไฟเตือนติดขึ้นซ้ำๆ หรือติดค้าง ให้นำรถเข้ารับการตรวจสอบที่ศูนย์บริการมาตรฐาน อีซูซุที่ใกล้ที่สุดโดยเร็ว

ระบบกุญแจ ISUZU GENIUS ENTRY

→ อ้างอิงหน้า 3-14

ไฟเตือนระบบกุญแจ ISUZU GENIUS ENTRY

→ อ้างอิงหน้า 4-92

เสียงเตือน

→ อ้างอิงหน้า 4-120

ไฟเตือนระบบล็อกพวงมาลัยผิดปกติ

ภาษาอังกฤษ

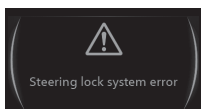

ภาษาไทย



รุ่นที่มีระบบกุญแจ ISUZU GENIUS ENTRY

ข้อความนี้จะปรากฏขึ้นถ้าระบบล็อกพวงมาลัยทำงานผิดปกติเมื่อกดปุ่มสตาร์ท/ดับเครื่องยนต์ ช่วงเวลาเดียวกันนี้ เสียงเตือนจะดังขึ้นและไฟเตือนตรวจสอบระบบกุญแจไฟฟ้าจะติดขึ้น



คำแนะนำ

- ถ้าไฟเตือนติดขึ้นซ้ำๆ หรือติดค้าง ให้นำรถเข้ารับการตรวจสอบที่ศูนย์บริการมาตรฐาน อีซูซุที่ใกล้ที่สุดโดยเร็ว

ระบบกุญแจ ISUZU GENIUS ENTRY

→ อ้างอิงหน้า 3-14

ไฟเตือนระบบกุญแจ ISUZU GENIUS ENTRY

→ อ้างอิงหน้า 4-92

เสียงเตือน

→ อ้างอิงหน้า 4-120

ไฟเตือนโหมด ACC

รุ่นเกียร์ธรรมดา

ภาษาอังกฤษ

Accessory mode

To start
depress the clutch select neutral
then push start button

ภาษาไทย

โหมด ACC

เมื่อจะสตาร์ทรถ ให้เหยียบคลัตช์
เลื่อนเกียร์ไปที่ตำแหน่งเกียร์ว่างแล้วกดปุ่มสตาร์ท

รุ่นที่มีระบบกุญแจ ISUZU GENIUS ENTRY
ข้อความนี้ปรากฏขึ้นเมื่อปุ่มสตาร์ท/ดับเครื่องยนต์
อยู่ในโหมด "ACC" ถ้าประตูด้านผู้ขับขี่ถูกเปิด
ขณะอยู่ในโหมด "ACC" โดยเสียงเตือน
จะดังขึ้น

ระบบกุญแจ ISUZU GENIUS ENTRY

→ อ้างอิงหน้า 3-14

เสียงเตือน

→ อ้างอิงหน้า 4-120

รุ่นเกียร์อัตโนมัติ

ภาษาอังกฤษ

Accessory mode

To start
depress the brake
then push start button

ภาษาไทย

โหมด ACC

เมื่อจะสตาร์ทรถ ให้เหยียบเบรก
แล้วกดปุ่มสตาร์ท

ไฟเตือนการสตาร์ทเครื่องยนต์ขณะกุญแจไฟฟ้าแบตเตอรี่ไฟอ่อน

ภาษาอังกฤษ



Put electronic key close
to start button

ภาษาไทย



โปรดนำกุญแจไฟฟ้า
มาใกล้ปุ่มสตาร์ท

รุ่นที่มีระบบกุญแจ ISUZU GENIUS ENTRY
ข้อความนี้จะปรากฏขึ้นเมื่อกุญแจไฟฟ้า
แบตเตอรี่ไฟอ่อน

ระบบกุญแจ ISUZU GENIUS ENTRY

→ อ้างอิงหน้า 3-14

เมื่อกุญแจไฟฟ้าแบตเตอรี่ไฟอ่อน

→ อ้างอิงหน้า 7-7

รุ่นเกียร์ธรรมดา

ภาษาอังกฤษ

Information

To start
depress the clutch select neutral
then push start button

ภาษาไทย

คำแนะนำ

เมื่อจะสตาร์ทรถ ให้เหยียบคลัตช์
เลื่อนเกียร์ไปที่ตำแหน่งเกียร์ว่างแล้วกดปุ่มสตาร์ท

รุ่นเกียร์อัตโนมัติ

ภาษาอังกฤษ

Information

To start
depress the brake
then push start button

ภาษาไทย

คำแนะนำ

เมื่อจะสตาร์ทรถ ให้เหยียบเบรก
แล้วกดปุ่มสตาร์ท

เสียงเตือน

เสียงเตือนจะดังขึ้นเมื่ออยู่ภายใต้เงื่อนไขดังต่อไปนี้

คำเตือน	รูปแบบการเตือน	เงื่อนไข
เครื่องยนต์รีอนจัด	ดังต่อเนื่อง	เมื่อเครื่องยนต์มีความร้อนสูงเกิน
ใกล้ถึงการเข้ารับบริการ 30 วัน	ดังขึ้นสั้นๆ	เมื่อเหลือระยะเวลา 30 วัน หรือระยะทาง 1,000 กม. ก่อนการเข้ารับบริการครั้งถัดไป
รถท่านถึงกำหนดเข้าศูนย์บริการแล้ว	ดังซ้ำๆ 2 ครั้ง	เมื่อพ้นระยะเวลา หรือระยะทางการเข้ารับบริการ
โปรดดึงกุญแจออก (ในรุ่นที่ไม่มีระบบกุญแจ ISUZU GENIUS ENTRY)	ดังขึ้นซ้ำๆ สั้นๆ	เมื่อประตูด้านผู้ขับขี่เปิด ในขณะที่ไม่ได้ดึงกุญแจออก และสวิตช์กุญแจอยู่ในตำแหน่ง "ACC" หรือ "LOCK"
เตือนลิมิตปิดไฟหน้า	ดังขึ้นซ้ำๆ สั้นๆ (รุ่นที่มีหน้าจอ MID)	เมื่อสวิตช์ควบคุมไฟอยู่ในโหมด "D" หรือ "D" ในขณะที่ปุ่มสตาร์ทเครื่องยนต์อยู่ที่โหมด "OFF" (ในรุ่นที่มีระบบ ISUZU GENIUS ENTRY) หรือสวิตช์กุญแจอยู่ที่ตำแหน่ง "OFF" (ในรุ่นที่มีระบบ ISUZU GENIUS ENTRY และประตูด้านผู้ขับขี่เปิดอยู่
	ดังต่อเนื่อง (รุ่นที่มีหน้าจอ LCD)	
ปลดเบรกมือ	ดังขึ้นซ้ำๆ สั้นๆ	เมื่อรถวิ่งด้วยความเร็วมากกว่า 5 กม./ชม. แล้วไม่ได้ปลดเบรกมือ
ไฟเตือนเข็มขัดนิรภัย (เบาะนั่งคนขับ)*	ดังขึ้นซ้ำๆ สั้นๆ	เมื่อรถวิ่งด้วยความเร็วเกินกว่า 20 กม./ชม. ในขณะที่ไม่ได้คาดเข็มขัดนิรภัย
ไฟเตือนเข็มขัดนิรภัย (เบาะนั่งผู้โดยสารด้านหน้า)*	ดังขึ้นซ้ำๆ สั้นๆ	เมื่อรถวิ่งด้วยความเร็วเกินกว่า 20 กม./ชม. ในขณะที่ไม่ได้คาดเข็มขัดนิรภัย
เตือนเกียร์ถอยหลัง (รุ่นเกียร์ธรรมดา)	ดังซ้ำๆ 3 ครั้ง	เมื่อคันเกียร์อยู่ในตำแหน่ง "R (ถอยหลัง)"
เกียร์อัตโนมัติ	ดังซ้ำๆ 3 ครั้ง	เมื่อเปลี่ยนลงมาเกียร์ต่ำขณะที่รถวิ่งด้วยความเร็วสูง เมื่อเปลี่ยนขึ้นไปเกียร์สูงขณะที่รถวิ่งด้วยความเร็วต่ำ
เตือนระบบขับเคลื่อน 4 ล้อ	ดังขึ้นซ้ำๆ สั้นๆ	เมื่อความเร็วรถ ความเร็วรอบเครื่องยนต์ ตำแหน่งคันเกียร์ หรือการทำงานของแป้นคลัตช์ มีความขัดแย้งกันกับสภาพการเปลี่ยน หรือไม่สามารถเปลี่ยนได้เนื่องจากระบบขับเคลื่อน 4 ล้อผิดปกติ

*: รุ่นที่มีระบบบลูมด้านข้าง

คำเตือน	รูปแบบการเตือน	เงื่อนไข
ระบบดับเครื่องยนต์อัตโนมัติ (ISS)	ดิ่งขึ้นซ้ำๆ ลั่นๆ	เมื่อประตูด้านผู้ขับขี่เปิดอยู่ ในขณะที่เครื่องยนต์ดับลงอัตโนมัติโดยระบบดับเครื่องยนต์อัตโนมัติ (ISS)
	ดิ่งต่อเนื่อง	เมื่อฝากระโปรงหน้าถูกเปิด ขณะที่เครื่องยนต์ดับเนื่องจากการทำงานของระบบดับเครื่องยนต์อัตโนมัติ (ISS)
		เมื่อเกิดความผิดปกติขึ้นกับระบบดับเครื่องยนต์อัตโนมัติ (ISS) หรือระบบที่เกี่ยวข้อง ขณะที่เครื่องยนต์ดับ เนื่องจากการทำงานของระบบดับเครื่องยนต์อัตโนมัติ (ISS)
ประตูเปิดขณะรถวิ่ง	ดิ่งต่อเนื่อง	เมื่อประตูเปิดขณะรถวิ่งที่ความเร็วไม่น้อยกว่า 5 กม./ชม.
ไม่พบกุญแจไฟฟ้า (รุ่นที่มีระบบกุญแจ ISUZU GENIUS ENTRY)	ดิ่งขึ้นซ้ำๆ ลั่นๆ (เสียงเตือนภายนอก)	เมื่อพยายามล็อกประตูที่ปลดล็อกโดยกุญแจไฟฟ้าไม่อยู่ในระบบทำงานสำหรับการล็อกและปลดล็อกประตู
	ดิ่งขึ้นซ้ำๆ ลั่นๆ (เสียงเตือนภายในรถ)	เมื่อกุญแจไฟฟ้าอยู่นอกตัวรถและประตูถูกปิดขณะปุ่มสตาร์ทเครื่องยนต์อยู่ในโหมด "ACC" หรือ "ON"
	ดิ่งขึ้นซ้ำๆ ลั่นๆ (เสียงเตือนภายนอก)	
	ดิ่งซ้ำๆ 3 ครั้ง (เสียงเตือนภายในรถ)	เมื่อปุ่มสตาร์ทเครื่องยนต์อยู่ในโหมด "OFF" และกดปุ่มสตาร์ทเครื่องยนต์ เพื่อสตาร์ทเครื่องยนต์ โดยกุญแจไฟฟ้าไม่อยู่ในระยะการทำงานของการทำงานของสตาร์ทเครื่องยนต์
ระบบล็อกพวงมาลัยไม่ถูกปลด (รุ่นที่มีระบบกุญแจ ISUZU GENIUS ENTRY)	ดิ่งซ้ำๆ 3 ครั้ง (เสียงเตือนภายในรถ)	เมื่อระบบล็อกพวงมาลัยไม่ถูกปลดแม้ว่ากดปุ่มสตาร์ทเครื่องยนต์แล้ว
ประตูเปิด (รุ่นที่มีระบบกุญแจ ISUZU GENIUS ENTRY)	ดิ่งขึ้นซ้ำๆ ลั่นๆ (เสียงเตือนภายนอก)	เมื่อพยายามล็อกประตูโดยกดปุ่มที่มีมือจับประตูฝั่งคนขับหรือกุญแจไฟฟ้าในขณะที่ประตูเปิดอยู่

คำเตือน	รูปแบบการเตือน	เงื่อนไข
ตำแหน่งคันเกียร์ (รุ่นที่มีระบบกุญแจ ISUZU GENIUS ENTRY)	ดังต่อเนื่อง (เสียงเตือนภายนอก)	ถ้ากุญแจไฟฟ้ายูนิคอรดและประตูถูกปิดขณะปุ่มสตาร์ทเครื่องยนต์อยู่ในโหมด "OFF" และคันเกียร์ไม่อยู่ในตำแหน่ง "P" (รุ่นเกียร์อัตโนมัติ)
	ดังขึ้นซ้ำๆ ลั่นๆ (เสียงเตือนภายในรถ)	ถ้าคันเกียร์ไม่อยู่ในตำแหน่ง "P" และประตูด้านผู้ขับขี่เปิดอยู่ (รุ่นเกียร์อัตโนมัติ)
	ดังขึ้นซ้ำๆ 3 ครั้ง (เสียงเตือนภายในรถ)	ถ้าพยายามสตาร์ทเครื่องโดยกดปุ่มสตาร์ท/ดับเครื่องยนต์ขณะที่คันเกียร์ไม่อยู่ในตำแหน่ง "P" หรือ "N" (รุ่นเกียร์อัตโนมัติ)
	ดังขึ้นซ้ำๆ 3 ครั้ง (เสียงเตือนภายในรถ)	ถ้าพยายามสตาร์ทเครื่องโดยกดปุ่มสตาร์ท/ดับเครื่องยนต์ขณะที่คันเกียร์ไม่อยู่ในตำแหน่ง "N" (รุ่นเกียร์ธรรมดา)
	ดังขึ้นซ้ำๆ 3 ครั้ง (เสียงเตือนภายในรถ)	ถ้าพยายามเปลี่ยนโหมดของปุ่มสตาร์ท/ดับเครื่องยนต์จาก "ON" ไป "OFF" โดยคันเกียร์ไม่อยู่ในตำแหน่ง "P" (รุ่นเกียร์อัตโนมัติ)
ดับเครื่องยนต์ (รุ่นที่มีระบบกุญแจ ISUZU GENIUS ENTRY)	ดังขึ้นลั่นๆ (เสียงเตือนภายนอก)	ถ้าพยายามล็อกประตูโดยกดปุ่มล็อกที่มีข้อจับประตูหรือกุญแจไฟฟ้าขณะที่ปุ่มสตาร์ท/ดับเครื่องยนต์อยู่ในโหมด "ON" หรือ "ACC"
กุญแจไฟฟ้า แบตเตอรี่อ่อน (รุ่นที่มีระบบกุญแจ ISUZU GENIUS ENTRY)	ดังขึ้นซ้ำๆ 3 ครั้ง (เสียงเตือนภายในรถ)	ถ้ากุญแจไฟฟ้าแบตเตอรี่อ่อนเมื่อกดปุ่มสตาร์ท/ดับเครื่องยนต์เปลี่ยนโหมด "ON" ไป "OFF" (หรือ "ACC")
ตรวจสอบระบบ กุญแจไฟฟ้า (รุ่นที่มีระบบกุญแจ ISUZU GENIUS ENTRY)	ดังขึ้นซ้ำๆ 3 ครั้ง (เสียงเตือนภายในรถ)	ถ้าระบบกุญแจ ISUZU GENIUS ENTRY เกิดความผิดพลาดเมื่อพยายามล็อกประตูโดยกดปุ่มล็อกบนมือจับประตูด้านผู้ขับขี่หรือกดปุ่มสตาร์ท/ดับเครื่องยนต์
	ดังต่อเนื่อง (เสียงเตือนภายในรถ)	
	ดังขึ้นลั่นๆ (เสียงเตือนภายนอก)	
	ดังต่อเนื่อง (เสียงเตือนภายนอก)	

คำเตือน	รูปแบบการเตือน	เงื่อนไข
การจัดการระบบไฟ (รุ่นที่มีระบบกุญแจ ISUZU GENIUS ENTRY)	ดิ่งขึ้นซ้ำๆ 3 ครั้ง (เสียงเตือนภายในรถ)	เมื่อการจัดการระบบไฟเกิดความผิดปกติขณะกดปุ่มสตาร์ท/ดับเครื่องยนต์
ระบบล็อกพวงมาลัย (รุ่นที่มีระบบกุญแจ ISUZU GENIUS ENTRY)	ดิ่งขึ้นซ้ำๆ 3 ครั้ง (เสียงเตือนภายในรถ)	เมื่อระบบล็อกพวงมาลัยทำงานผิดพลาดขณะกดปุ่มสตาร์ท/ดับเครื่องยนต์
โหมด ACC (รุ่นที่มีระบบกุญแจ ISUZU GENIUS ENTRY)	ดิ่งขึ้นซ้ำๆ ลั่นๆ (เสียงเตือนภายในรถ)	เมื่อประตูด้านผู้ขับขี่ที่เปิดขณะที่ปุ่มสตาร์ท/ดับเครื่องยนต์อยู่ในโหมด "ACC"
ป้องกันการล็อก (รุ่นที่มีระบบกุญแจ ISUZU GENIUS ENTRY)	ดิ่งขึ้นซ้ำๆ ลั่นๆ (เสียงเตือนภายนอก)	เมื่อพยายามล็อกประตูโดยการกดปุ่มล็อกบนมือจับประตูด้านผู้ขับขี่ เมื่อกุญแจไฟฟ้ายู่ภายในระยะทำงานสำหรับการสตาร์ทเครื่องยนต์
ป้องกันการลิมกุญแจ (รุ่นที่มีระบบกุญแจ ISUZU GENIUS ENTRY)	ดิ่งขึ้นซ้ำๆ ลั่นๆ	เมื่อใช้งานปุ่มล็อกบนมือจับประตูในขณะที่กุญแจอยู่ในภายในรถ
ระบบช่วยเตือนขณะถอย (RCTA)	ดิ่งขึ้นซ้ำๆ ลั่นๆ	เมื่อรถถอยหลังเข้าใกล้รถคันอื่นทางด้านหลังขวาหรือทางด้านหลังซ้าย (เมื่อเปิดระบบเตือนมีรถวิ่งตัดผ่านด้านหลัง RCTA อยู่)
ระบบช่วยเบรกฉุกเฉินอัตโนมัติขณะถอย (RCTB)	ดิ่งต่อเนื่อง	เมื่อระบบตรวจจับและประเมินว่ามีความเสี่ยงสูงที่จะเกิดการชนในขณะที่รถของท่านถอยหลัง หรือในขณะที่มีรถอีกคันขับเข้ามาจากทางด้านหลังฝั่งขวาหรือด้านหลังฝั่งซ้าย (เมื่อระบบ RCTB เปิดอยู่)
ระบบเซนเซอร์ช่วยจอดรถยนต์	ดิ่งขึ้นซ้ำๆ ลั่นๆ	เมื่อมีสิ่งกีดขวางอยู่ใกล้ตัวรถขณะจอดรถ (เมื่อเปิดระบบเซนเซอร์ช่วยจอดรถใช้งานอยู่) หากระยะห่างระหว่างตัวรถและสิ่งกีดขวางลดลงเสียงเตือนจะลั่นและถี่ขึ้น จนกระทั่งเมื่อตัวรถเข้าใกล้สิ่งกีดขวางมากๆ เสียงเตือนจะเปลี่ยนจากลั่นและถี่เป็นเสียงเตือนแบบต่อเนื่องยาว
	ดิ่งต่อเนื่อง	

คำเตือน	รูปแบบการเตือน	เงื่อนไข
ระบบเบรกฉุกเฉิน อัตโนมัติ (AEB)	ดิ่งขึ้นซ้ำๆ ลั่นๆ	เมื่อระบบตัดสินใจว่ามีสิ่งกีดขวางด้านหน้าอาจชนกับรถของคุณ
	ดิ่งต่อเนื่อง	เมื่อระบบตัดสินใจว่ามีความเป็นไปได้สูงที่จะเกิดการชนกับสิ่งกีดขวางด้านหน้าในขณะที่ขับรถ
ระบบตัดกำลัง เครื่องยนต์เมื่อเหยียบ คันเร่งผิดพลาด (PMM)	ดิ่งขึ้นซ้ำๆ ลั่นๆ	เมื่อระบบตัดสินใจว่าการเหยียบแป้นคันเร่งเกินความจำเป็นในขณะที่รถหยุดหรือออกตัวช้าๆ และกล้องหน้าผู้ตรวจพบสิ่งกีดขวางด้านหน้าของรถ
ระบบควบคุมความเร็ว อัตโนมัติแบบแปรผัน (ACC)	ดิ่งซ้ำ 2 ครั้ง	เมื่อระบบควบคุมความเร็วอัตโนมัติแบบแปรผัน (ACC) ถูกยกเลิกอัตโนมัติโดยระบบ
	ดิ่งขึ้นซ้ำๆ ลั่นๆ	เมื่อระบบตัดสินใจว่าต้องลดความเร็วโดยผู้ขับตัวเอง
ระบบเตือนออกนอก เลน (LDW)	ดิ่งขึ้นซ้ำๆ ลั่นๆ	เมื่อระบบตัดสินใจว่ารถของคุณเหมือนจะออกนอกเลน
ระบบจำกัดความเร็ว (MSL)	ดิ่งขึ้นซ้ำๆ ลั่นๆ	เมื่อความเร็วรถเกินกว่าความเร็วที่ตั้งค่าไว้ประมาณ 5 กิโลเมตร/ชั่วโมง



คำแนะนำ

- เสียงเตือนอาจไม่ดิ่งขึ้นถ้าระบบเกิดความผิดปกติ ในกรณีนี้จำเป็นต้องมีการตรวจสอบระบบให้ติดต่อศูนย์บริการมาตรฐานอีซูซุที่ใกล้ที่สุด



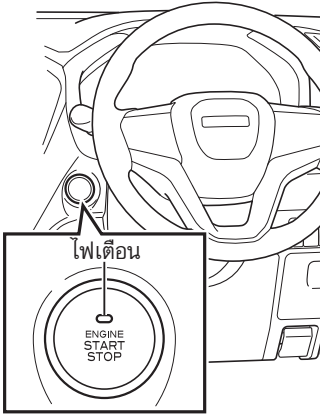



ปุ่มสตาร์ท/ดับเครื่องยนต์ (รุ่นที่มีระบบกุญแจ ISUZU GENIUS ENTRY)



ปุ่มนี้ใช้สำหรับสตาร์ท/ดับเครื่องยนต์และเปลี่ยนโหมดไฟฟ้า กดปุ่มสตาร์ท/ดับเครื่องยนต์โดยไม่เหยียบแป้นเบรก (รถรุ่นเกียร์อัตโนมัติ) หรือไม่เหยียบแป้นคลัตช์ (รถรุ่นเกียร์ธรรมดา) และกุญแจไฟฟ้าอยู่ที่ตัวท่านเพื่อเปลี่ยนโหมดไฟฟ้า โดยโหมดไฟฟ้าจะเปลี่ยนจาก "OFF" ไปเป็น "ACC" และ "ON" ตามลำดับในแต่ละครั้งที่กด

- OFF : ในโหมดนี้พวงมาลัยจะถูกล็อกเพื่อป้องกันการโจรกรรม
- ACC : ในโหมดนี้ เครื่องเสียงและอุปกรณ์เสริมประเภทต่างๆ สามารถใช้งานได้ ในขณะที่เครื่องยนต์ยังไม่ทำงาน
- ON : ในโหมดนี้สามารถใช้งานอุปกรณ์ไฟฟ้าได้ทั้งหมด ขณะที่เครื่องยนต์ทำงานจะอยู่ในโหมดนี้

- กดปุ่มสตาร์ท/ดับเครื่องยนต์
- ➔ กดปุ่มสตาร์ท/ดับเครื่องยนต์ (คั่นเกียร์อยู่ในตำแหน่ง "P")
- ▶ กดปุ่มสตาร์ท/ดับเครื่องยนต์ (คั่นเกียร์ไม่อยู่ในตำแหน่ง "P")

โหมดเครื่องยนต์	รุ่นเกียร์ธรรมดา (ไม่เหยียบแป้นคลัตช์)	รุ่นเกียร์อัตโนมัติ (ไม่เหยียบแป้นเบรก)
OFF		
ACC		
ON		



คำแนะนำ

- ห้ามสัมผัสปุ่มสตาร์ท/ดับเครื่องยนต์ด้วยมือที่เลอะคราบสกปรก เช่น น้ำมัน ฯลฯ
- ระวังอย่าให้น้ำหรือของเหลวตกลงบนปุ่ม ถ้าน้ำตกลงบนปุ่มให้ติดต่อศูนย์บริการมาตรฐานอีซูซุที่ใกล้ที่สุดในทันที
- เมื่อปุ่มสตาร์ท/ดับเครื่องยนต์ติดขัด ห้ามใช้งานต่อ ให้ติดต่อศูนย์บริการมาตรฐานอีซูซุที่ใกล้ที่สุดในทันที

**ข้อสังเกต**

- ระบบกุญแจ ISUZU GENIUS ENTRY ใช้ยืนยันกุญแจไฟฟ้า เพื่อสตาร์ทเครื่องยนต์ และเปลี่ยนโหมดไฟฟ้า
- อาจไม่สามารถเปลี่ยนโหมดไฟฟ้าได้ ถ้าหากกดปุ่มสตาร์ท/ดับเครื่องยนต์อย่างรวดเร็ว กดปุ่มสตาร์ทเครื่องยนต์อย่างระมัดระวังจนกระทั่งถึงโหมดที่ต้องการ
- ในรุ่นเกียร์อัตโนมัติ จะไม่สามารถกดปุ่มสตาร์ท/ดับเครื่องยนต์ไปที่โหมด "OFF" ได้ หากคันเกียร์ไม่อยู่ในตำแหน่ง "P"
- ไฟแสดงสถานะปุ่มสตาร์ท/ดับเครื่องยนต์จะเปลี่ยนเป็นสีเหลือง ถ้าปุ่มสตาร์ท/ดับเครื่องยนต์อยู่ที่โหมด "ACC" หรือ "ON"
- เมื่อปุ่มสตาร์ท/ดับเครื่องยนต์อยู่ในโหมด "ACC" ข้อความ "โหมด ACC" จะปรากฏขึ้นบนหน้าจอ MID
- ฟังก์ชันประหยัดพลังงานแบตเตอรี่จะทำงานและโหมดไฟฟ้าจะเปลี่ยนไปเป็น "OFF" หลังจากอยู่ในโหมด "ACC" เป็นเวลา 60 นาที เมื่อฟังก์ชันนี้ทำงาน ประตูทุกบานจะปลดล็อก การตั้งค่าฟังก์ชันประหยัดพลังงานแบตเตอรี่และฟังก์ชันปลดล็อกสามารถเปลี่ยนแปลงได้ โปรดติดต่อศูนย์บริการมาตรฐานอิชูซุ
- เมื่อโหมดไฟฟ้าอยู่ที่โหมด "ON" แผงหน้าปัดจะติดสว่างขึ้น
- เมื่อโหมดไฟฟ้าถูกเปลี่ยนจากโหมด "ON" ไปโหมด "OFF" และประตูด้านผู้ขับที่ถูกเปิดหรือปิดขณะที่รถหยุด ระบบล็อกพวงมาลัยจะทำงาน
- ถ้ากดปุ่มสตาร์ท/ดับเครื่องยนต์ขณะที่รถหยุดและอยู่ในโหมด "OFF" ระบบล็อกพวงมาลัยจะหยุดทำงาน
- ถ้าปุ่มสตาร์ท/ดับเครื่องยนต์ไม่มีไฟสว่างขึ้น แม้ในกรณีที่เปิดไฟส่องสว่าง โปรดติดต่อศูนย์บริการมาตรฐานอิชูซุที่ใกล้ที่สุด
- เมื่อไฟเตือนสีเขียวที่ปุ่มสตาร์ท/ดับเครื่องยนต์กะพริบหลังจากพยายามสตาร์ทเครื่องยนต์ แต่ไม่สามารถทำได้เนื่องจากระบบล็อกพวงมาลัยไม่ถูกปลด ให้สตาร์ทเครื่องยนต์อีกครั้ง ขณะขยับพวงมาลัยไปทางซ้ายและขวา

สวิตช์กุญแจ (รุ่นที่ไม่มีระบบกุญแจ ISUZU GENIUS ENTRY)



คำเตือน

- ในระหว่างขับรถ ห้ามบิดสวิตช์กุญแจไปที่ตำแหน่ง "LOCK" เนื่องจากในตำแหน่งนี้ ท่านจะสามารถดึงกุญแจออกจากสวิตช์กุญแจได้ ซึ่งส่งผลให้พวงมาลัยถูกล็อก ซึ่งเป็นอันตรายอย่างยิ่ง



คำแนะนำ

- ถ้าท่านใช้งานกุญแจรถในขณะที่มีครบสกรปรกหรือฝุ่นละออง ฯลฯ อาจส่งผลให้สวิตช์กุญแจชำรุดเสียหายได้ ดังนั้น ให้เช็ดครบสกรปรกหรือฝุ่นละออง ฯลฯ ออกก่อนที่จะเสียบกุญแจ
- หลังจากสตาร์ทเครื่องยนต์ อย่าบิดสวิตช์กุญแจไปที่ตำแหน่ง "START" ไม่เช่นนั้น มอเตอร์สตาร์ทอาจเสียหายได้
- หากใช้งานอุปกรณ์ไฟฟ้า เช่น เครื่องเสียง ติดต่อกันเป็นเวลานานโดยที่ดับเครื่องยนต์อยู่ ไฟของแบตเตอรี่อาจหมดได้

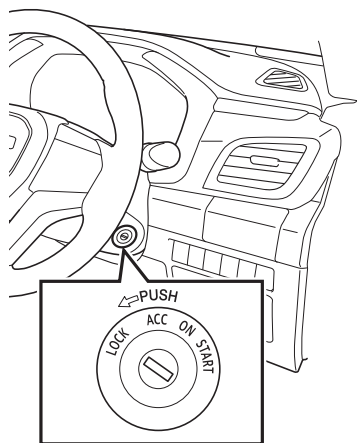

- LOCK :** ในตำแหน่งนี้ ท่านจะสามารถเสียบหรือดึงกุญแจออกได้ ดึงกุญแจออกและหมุนพวงมาลัยจนกระทั่งล็อกเข้าที่ พวงมาลัยจะถูกล็อกไว้เพื่อป้องกันการขโมย กดกุญแจค้างไว้ในตำแหน่ง "ACC" จากนั้นให้หมุนไปที่ตำแหน่ง "LOCK" เพื่อให้สวิตช์กุญแจอยู่ในตำแหน่ง "LOCK"
- ACC :** ในตำแหน่งนี้ ท่านจะสามารถใช้งานเครื่องเสียงและอุปกรณ์เสริมประเภทต่าง ๆ ได้ในขณะที่เครื่องยนต์ยังไม่ทำงาน

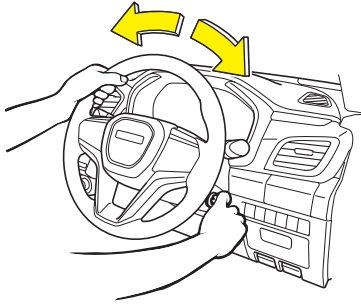

- ON : กุญแจจะอยู่ในตำแหน่งนี้ในระหว่างที่เครื่องยนต์ทำงาน ตำแหน่งนี้สามารถใช้งานอุปกรณ์ไฟฟ้าได้ทั้งหมด
- START : เครื่องยนต์จะสตาร์ทในตำแหน่งนี้ให้ปล่อยกุญแจทันทีที่เครื่องยนต์เริ่มทำงาน กุญแจจะกลับไปตำแหน่ง "ON" โดยอัตโนมัติ



ข้อสังเกต

- ถ้าท่านไม่สามารถบิดกุญแจจากตำแหน่ง "LOCK" ไปยังตำแหน่ง "ON" ให้หมุนพวงมาลัยเล็กน้อยตามเข็มนาฬิกาและทวนเข็มนาฬิกาพร้อมกับลองบิดกุญแจ
- ในรุ่นเกียร์อัตโนมัติจะไม่สามารถดึงกุญแจออกจากสวิตช์กุญแจได้ หากคันเกียร์ไม่ได้อยู่ในตำแหน่ง "P"

สวิตช์ควบคุมไฟรวม

สวิตช์ควบคุมไฟรวม

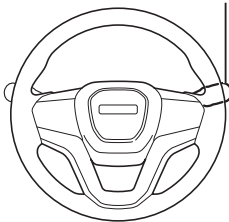

ตำแหน่งของสวิตช์ควบคุมไฟรวมระบุตามในรูปภาพ

สวิตช์ควบคุมไฟรวม

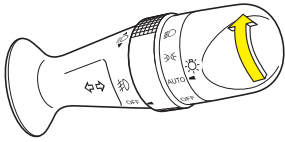

ไฟเตือนตำแหน่งไฟส่องสว่าง

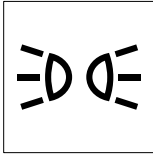

หมุนสวิตช์ควบคุมไฟไปยังตำแหน่งที่อธิบายไว้ในตารางเพื่อเปิดไฟในตำแหน่งที่สัมพันธ์กัน เมื่อไฟติดขึ้น ไฟแสดงตำแหน่งบนมาตรวัดจะติดขึ้นด้วย





คำแนะนำ

- ไฟแต่ละตำแหน่งจะติดขึ้นไม่ว่าปุ่มสตาร์ท/ดับเครื่องยนต์ (รุ่นที่มีระบบกุญแจ ISUZU GENIUS ENTRY) หรือสวิตช์กุญแจ (รุ่นที่ไม่มีระบบกุญแจ ISUZU GENIUS ENTRY) จะอยู่ในตำแหน่งใดก็ตาม ไม่ควรใช้งานสวิตช์ไฟรวมต่อเนื่องเป็นเวลานาน โดยที่ดับเครื่องยนต์อยู่ ไม่เช่นนั้น ไฟของแบตเตอรี่อาจหมดทำให้ท่านไม่สามารถสตาร์ทเครื่องยนต์ได้อีก



ข้อสังเกต

- เมื่อเปิดและปิดหลอดไฟหน้าซ้ำกันหลายๆ ครั้ง อายุการใช้งานของหลอดไฟหน้าจะสั้นลง
- สำหรับรุ่นไฟหน้าแบบ LED ไฟหรีจะทำงานเหมือนไฟเคย์ไลท์วิธีการทำงานจะขึ้นอยู่กับสถานการณ์การขับขี่

ชื่อ	ตำแหน่ง			
	OFF	AUTO		
ไฟหน้า	ปิด	เปิด/ปิด*2	ปิด	เปิด
ไฟหรี่ (รุ่นไฟหน้าแบบฮาโลเจน)		—	เปิด	
ไฟท้าย		เปิด/ปิด*2		
ไฟส่องป้ายทะเบียน				
ระบบควบคุมไฟส่องสว่าง				
ไฟหรี่/ไฟเดย์ไลท์ (รุ่นไฟหน้าแบบ LED)	เปิด*1	เปิด*1*3	เปิด*1	เปิด*4

*1: การทำงานของไฟเดย์ไลท์จะติดขึ้นเมื่อพบเงื่อนไขต่อไปนี้

- 1) หลังจากสตาร์ทเครื่องยนต์
- 2) เกียร์ไม่อยู่ในตำแหน่ง "P" (รุ่นเกียร์อัตโนมัติ)
- 3) ปลดเบรกมือ

*2: เมื่อปิดสวิตช์กุญแจไปที่ตำแหน่ง "ON" (รุ่นที่ไม่มีระบบกุญแจ ISUZU GENIUS ENTRY) หรือกดปุ่มสตาร์ท/ดับเครื่องยนต์ไปที่โหมด "ON" (รุ่นที่มีระบบกุญแจ ISUZU GENIUS ENTRY) ไฟจะติดขึ้นหรือดับลงอัตโนมัติขึ้นอยู่กับความสว่างภายนอกรถ

*3: เมื่อสวิตช์ควบคุมไฟอยู่ในตำแหน่ง "AUTO" และไฟหน้าปิดอยู่ ไฟเดย์ไลท์จะติด และเมื่อเปิดไฟหน้า ไฟจะหรี่ลงและสว่างน้อยกว่าไฟเดย์ไลท์

*4: เมื่อเปิดสวิตช์ควบคุมไฟอยู่ในตำแหน่ง  ไฟจะลดความสว่างลงน้อยกว่าขณะที่สวิตช์อยู่ที่ตำแหน่ง "OFF" โดยจะทำหน้าที่เป็นไฟหรี่

รุ่นที่มีระบบไฟหน้าอัตโนมัติ

สามารถใช้ระบบไฟหน้าอัตโนมัติได้ในขณะที่ปุ่มสตาร์ท/ดับเครื่องยนต์อยู่ในโหมด "ON" (รุ่นที่มีระบบ ISUZU GENUIS ENTRY) หรือสวิตช์กุญแจไปที่ตำแหน่ง "ON" (รุ่นที่ไม่มีระบบกุญแจ ISUZU GENIUS ENTRY) เมื่อสวิตช์ควบคุมไฟอยู่ในตำแหน่ง "AUTO" ไฟหน้าจะติดหรือดับอัตโนมัติโดยขึ้นอยู่กับความสว่างภายนอกตัวรถ

ชื่อไฟ	แสงสว่างนอกตัวรถ		
	สว่าง	สลัว	มืด
ไฟหน้า	ปิด	ปิด	เปิด
ไฟหรี่/ไฟท้าย/ไฟส่องป้ายทะเบียน	ปิด	เปิด	เปิด

สามารถปรับตั้งค่าของระบบไฟหน้าอัตโนมัติได้โดยใช้คำสั่ง "การปรับแต่ง" บนหน้าจอ MID

การตั้งค่า (ฟังก์ชันผู้ใช้กำหนดเอง)

→ อ้างอิงหน้า 4-43

ข้อความแสดง		คำอธิบาย	
ไฟหน้า	ปรับความไว	0	สามารถปรับความไวของไฟหน้าอัตโนมัติได้ 4 ระดับ : 0 (ต่ำ) ถึง 3 (สูง)
	ของระบบไฟ	1	
	ส่องสว่างอัตโนมัติ	2	
		3	



ข้อสังเกต

- เมื่อสวิตช์ควบคุมไฟอยู่ในตำแหน่ง "AUTO" ถ้าภายนอกรถมีความสว่างน้อย (เช่น รถติดในอุโมงค์ หรือพื้นที่จอดรถในอาคาร เป็นต้น) ไฟหน้าอาจไม่ดับลงในทันทีหลังจากรถออกมาอยู่ในพื้นที่สว่าง ในกรณีนี้สามารถดับไฟหน้าโดยหมุนสวิตช์ควบคุมไฟหน้าไปที่ตำแหน่ง "OFF"
- เมื่อทัศนวิสัยในการมองเห็นไม่ดี เช่น มีหมอก หากภายนอกรถมีแสงสว่างในเวลากลางวัน หรือในสภาวะอื่นๆ ไฟหน้าอาจจะไม่ติด เมื่อสวิตช์ควบคุมไฟอยู่ในตำแหน่ง "AUTO" ถ้าไฟหน้าไม่ติดขึ้น ให้เปิดไฟหน้าด้วยตัวเองเพื่อความปลอดภัย
- มีเซนเซอร์ติดตั้งอยู่ที่ด้านบนของกระจกบังลมหน้า อย่าติดสติ๊กเกอร์หรือแผ่นป้ายบนกระจกบังลมหน้า ซึ่งจะปิดทับตำแหน่งเซนเซอร์ตรวจจับฝนและแสงสว่าง มิฉะนั้น เซนเซอร์จะไม่สามารถตรวจความสว่างภายนอกตัวรถได้อย่างแม่นยำ
- หากเกิดความผิดปกติของเซนเซอร์ตรวจจับฝนและแสงสว่างและสวิตช์ควบคุมไฟอยู่ในตำแหน่ง "AUTO" ไฟหน้าจะติดขึ้นโดยไม่คำนึงถึงความสว่างภายนอกรถ ในกรณีนี้โปรดติดต่อศูนย์บริการมาตรฐานอีซูซุที่ใกล้ที่สุด
- หากอุณหภูมิของเซนเซอร์ตรวจจับฝนและแสงสว่างอยู่ช่วงอุณหภูมิต่อไปนี้ที่ปิดน้ำฝนอัตโนมัติอาจทำงานไม่ปกติ

เซนเซอร์ตรวจจับฝนและแสงสว่าง

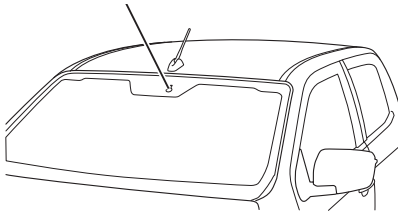

สวิตช์ที่ปิดน้ำฝนและที่ฉีดน้ำล้างกระจก

→ อ้างอิงหน้า 4-147

รุ่นที่มีระบบประหยัดไฟแบตเตอรี่เมื่อเปิดไฟหน้า

ฟังก์ชันนี้เป็นระบบปิดไฟหน้าอัตโนมัติเพื่อป้องกันไฟแบตเตอรี่หมด

เมื่อปุ่มสตาร์ท/ดับเครื่องยนต์อยู่ที่โหมด "OFF" (รุ่นที่มีระบบกุญแจ ISUZU GENIUS ENTRY) หรือสวิตช์กุญแจอยู่ที่ตำแหน่ง "LOCK" (รุ่นที่ไม่มีระบบกุญแจ ISUZU GENIUS ENTRY) และไฟส่องสว่างเปิดอยู่ (สวิตช์ควบคุมไฟอยู่ที่ตำแหน่ง "☹" หรือ "☹") ไฟส่องสว่างจะดับลงอัตโนมัติเมื่ออยู่ในสภาวะดังต่อไปนี้

- เมื่อประตูด้านผู้ขับขี่เปิดออก
- เมื่อประตูทุกบานถูกล็อกด้วยระบบ ISUZU GENIUS ENTRY หรือชุดกุญแจรีโมท (รุ่นที่ไม่มีระบบกุญแจ ISUZU GENIUS ENTRY)

สามารถทำการตั้งค่าระบบประหยัดไฟแบตเตอรี่เมื่อเปิดไฟหน้าได้ โปรดติดต่อศูนย์บริการมาตรฐานอิชูซุทีใกล้ที่สุดเพื่อสอบถามรายละเอียด

ในรุ่นที่มีหน้าจอ MID สามารถทำการตั้งค่าระบบประหยัดไฟแบตเตอรี่เมื่อเปิดไฟหน้าได้ โดยใช้คำสั่ง "การปรับแต่ง" ที่หน้าจอ MID

การตั้งค่า (ฟังก์ชันผู้ใช้กำหนดเอง)

→ อ้างอิงหน้า 4-43

ข้อความแสดง			คำอธิบาย
ระบบไฟส่องสว่าง	ประหยัดไฟแบตเตอรี่เมื่อเปิดไฟหน้า	เปิดใช้งาน	เปิดระบบประหยัดไฟแบตเตอรี่เมื่อเปิดไฟหน้า
		ปิดใช้งาน	ปิดระบบประหยัดไฟแบตเตอรี่เมื่อเปิดไฟหน้า



ข้อสังเกต

- เมื่อสวิตช์ไฟอยู่ในตำแหน่ง "AUTO" ถัดจากปุ่มสตาร์ท/ดับเครื่องยนต์ไปที่โหมด "OFF" (รุ่นที่มีระบบกุญแจ ISUZU GENIUS ENTRY) หรือสวิตช์กุญแจอยู่ที่ตำแหน่ง "LOCK" (รุ่นที่ไม่มีระบบกุญแจ ISUZU GENIUS ENTRY) ไฟส่องสว่างจะดับลงอัตโนมัติ
- การดำเนินการอย่างหนึ่งอย่างใดต่อไปนี้เพื่อให้ไฟส่องสว่างจะติดขึ้นอีกครั้ง
 - ปุ่มสตาร์ท/ดับเครื่องยนต์อยู่ในโหมด "ON" (รุ่นที่มีระบบ ISUZU GENIUS ENTRY) หรือสวิตช์กุญแจอยู่ที่ตำแหน่ง "ON" (รุ่นที่ไม่มีระบบกุญแจ ISUZU GENIUS ENTRY) สำหรับในรุ่นที่มีระบบสตาร์ทเครื่องยนต์ด้วยรีโมท เมื่อสตาร์ทเครื่องยนต์โดยระบบสตาร์ทเครื่องยนต์ด้วยรีโมท ไฟส่องสว่างจะติดขึ้นอีกครั้ง
 - หมุนสวิตช์ควบคุมไฟไปที่ตำแหน่ง "OFF" จากนั้น หมุนไปที่ตำแหน่ง "☹" หรือ "☹" อีกครั้ง

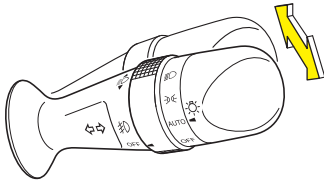

ไฟเตือนไฟสูง

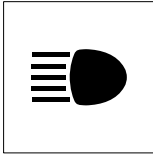

เปลี่ยนการใช้งานระหว่างไฟสูงกับไฟต่ำ
ในขณะที่ไฟหน้าเปิดอยู่ ให้ดันก้านปรับไปด้านหน้า
หรือดึงกลับเพื่อเปลี่ยนการใช้งานระหว่างไฟสูง
กับไฟต่ำ

เลือกใช้งานไฟสูงโดยดันก้านปรับไปด้านหน้า
และเลือกใช้งานไฟต่ำโดยดึงก้านปรับกลับมา
ตำแหน่งเดิมในขณะที่ไฟหน้าเปิดอยู่ในโหมดไฟสูง
ไฟเตือนไฟสูงจะติดขึ้นต่อเนื่องบนแผงหน้าปัด

เมื่อหลอดไฟไม่ติด → อ้างอิงหน้า 7-23

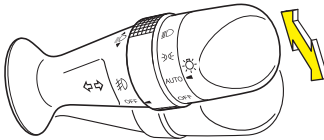

ไฟเตือนไฟสูง

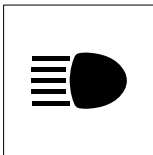

สลับไปมาระหว่างเปิดไฟสูงกับไฟต่ำ
(กะพริบไฟสูงขทาง)

ไฟสูงจะติดขึ้นและดับลงเมื่อท่านดึงก้านปรับ
สวิตช์ไฟเข้าหาตัวเล็กน้อยแล้วปล่อย ไฟเตือน
ไฟสูงบนแผงหน้าปัดจะติดขึ้น และดับลง
ใช้ฟังก์ชันดังกล่าวเพื่อกะพริบไฟหน้าขทางรถ
คันอื่น หรือใช้เพื่อวัตถุประสงค์อื่นๆ

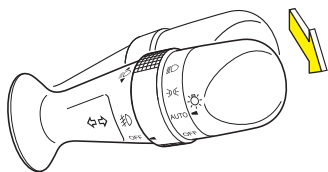

ไฟแสดงสถานะตำแหน่งสวิตช์

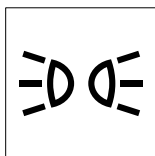

ไฟเตือนไฟสูง

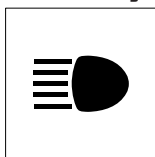

รุ่นที่มีระบบไฟส่องสว่างหลังดับเครื่องยนต์ ฟังก์ชันนี้จะทำการเปิดไฟหน้า (ไฟต่ำ) และไฟหรี เพื่อช่วยเสริมความปลอดภัยภายหลังจากออกจากตัวรถ

เมื่อกดปุ่มสตาร์ท/ดับเครื่องยนต์ไปที่โหมด "OFF" (รุ่นที่มีระบบกุญแจ ISUZU GENIUS ENTRY) หรือสวิตช์กุญแจไปที่ตำแหน่ง "LOCK" (รุ่นที่ไม่มีระบบกุญแจ ISUZU GENIUS ENTRY) และสวิตช์ควบคุมไฟอยู่ในตำแหน่ง "OFF" หรือ "AUTO" ถ้าดึงก้านสวิตช์ควบคุมไฟเข้าหาตัว ไฟหน้าและไฟหรีจะติดขึ้นประมาณ 30 วินาที

เมื่อไฟติดขึ้น ไฟเตือนตำแหน่งไฟและไฟเตือนไฟสูงบนหน้าปัดจะติดขึ้น สามารถทำการตั้งค่าระบบไฟหน้าอัตโนมัติได้ โปรดติดต่อศูนย์บริการมาตรฐานอิซูซุที่ใกล้ที่สุดเพื่อสอบถามรายละเอียด ในรถรุ่นที่มีหน้าจอ MID สามารถทำการตั้งค่าระบบไฟหน้าอัตโนมัติได้ โดยใช้คำสั่ง "การปรับแต่ง" ที่หน้าจอ MID

ข้อความแสดง			คำอธิบาย
ระบบไฟส่องสว่าง	ระบบไฟส่องสว่างหลังดับเครื่องยนต์	เปิดใช้งาน	เปิดระบบไฟส่องสว่างหลังดับเครื่องยนต์
		ปิดใช้งาน	ปิดระบบไฟส่องสว่างหลังดับเครื่องยนต์



ข้อสังเกต

- การดำเนินการอย่างหนึ่งอย่างใดต่อไปนี้ในขณะที่ไฟส่องสว่างติดอยู่ เพื่อทำการดับไฟส่องสว่าง
 - ดึงก้านควบคุมไฟเข้าหาตัวอีกครั้ง
 - ปุ่มสตาร์ท/ดับเครื่องยนต์อยู่ที่โหมด "ON" (รุ่นที่มีระบบกุญแจ ISUZU GENIUS ENTRY) หรือสวิตช์กุญแจอยู่ในตำแหน่ง "ON" (รุ่นที่ไม่มีระบบกุญแจ ISUZU GENIUS ENTRY) สำหรับในรุ่นที่มีระบบสตาร์ทเครื่องยนต์โดยรีโมท เมื่อสตาร์ทเครื่องยนต์โดยระบบสตาร์ทเครื่องยนต์ด้วยรีโมท ไฟส่องสว่างจะไม่ดับ

สวิตช์ไฟเลี้ยว

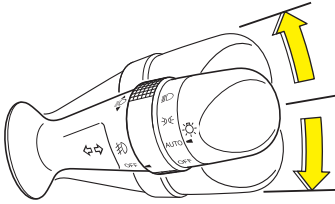

ไฟเตือนไฟเลี้ยว

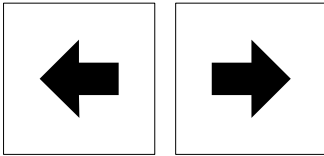

เมื่อต้องการเลี้ยวรถไปทางซ้ายหรือทางขวาดันก้านควบคุมไฟขึ้น หรือลง เพื่อเปิดสัญญาณไฟเลี้ยว

ไฟเตือนไฟเลี้ยวบนหน้าปัดจะติดและกะพริบขณะไฟเลี้ยวกะพริบ



คำแนะนำ

- ไฟเลี้ยวจะติดขึ้นเมื่อปุ่มสตาร์ท/ดับเครื่องยนต์อยู่ที่โหมด "ON" (รุ่นที่มีระบบกุญแจ ISUZU GENIUS ENTRY) หรือสวิตช์กุญแจอยู่ในตำแหน่ง "ON" (รุ่นที่ไม่มีระบบกุญแจ ISUZU GENIUS ENTRY) ไม่ควรใช้งานไฟเลี้ยวต่อเนื่องเป็นเวลานานโดยที่ดับเครื่องยนต์อยู่ มิฉะนั้นไฟของแบตเตอรี่อาจหมด ทำให้ท่านไม่สามารถสตาร์ทเครื่องยนต์ได้อีก



ข้อสังเกต

- ถ้าหมუნพวงมาลัยเล็กน้อย สัญญาณไฟเลี้ยวจะดับลงเอง
- ผลักก้านควบคุมขึ้นหรือลงค้างไว้เบาๆ เมื่อต้องการแซงหรือเปลี่ยนช่องทางเดินรถ

รุ่นที่มีระบบสัญญาณไฟเปลี่ยนช่องทางเดินรถ

ฟังก์ชันนี้จะสั่งงานให้ไฟสัญญาณไฟเลี้ยวกะพริบ 3 ครั้ง เมื่อดันก้านควบคุมขึ้นหรือลงเบาๆ แล้วปล่อยทันที ไฟเลี้ยวจะกะพริบ 3 ครั้ง

สามารถทำการตั้งค่าระบบสัญญาณไฟเปลี่ยนช่องทางเดินรถได้ โปรดติดต่อศูนย์บริการมาตรฐานอิซูซุที่ใกล้ที่สุดเพื่อสอบถามรายละเอียด

รุ่นที่มีหน้าจอ MID สามารถทำการตั้งค่าระบบสัญญาณไฟเปลี่ยนช่องทางเดินรถได้ โดยใช้คำสั่ง "การปรับแต่ง" ที่หน้าจอ MID

การตั้งค่า (ฟังก์ชันผู้ใช้กำหนดเอง)

→ อ้างอิงหน้า 4-43

ข้อความแสดง		คำอธิบาย	
ระบบไฟส่องสว่าง	ระบบสัญญาณไฟเปลี่ยนช่องทางเดินรถ	เปิดใช้งาน	เปิดใช้งานระบบสัญญาณไฟเปลี่ยนช่องทางเดินรถ
		ปิดใช้งาน	ปิดใช้งานระบบสัญญาณไฟเปลี่ยนช่องทางเดินรถ



ข้อสังเกต

- การปิดไฟสัญญาณไฟเลี้ยวขณะกำลังกะพริบอยู่ โดยต้นก้านควบคุมขึ้นหรือลงเล็กน้อยอีกครั้ง

สวิตช์ปรับระดับไฟหน้า

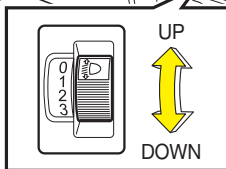
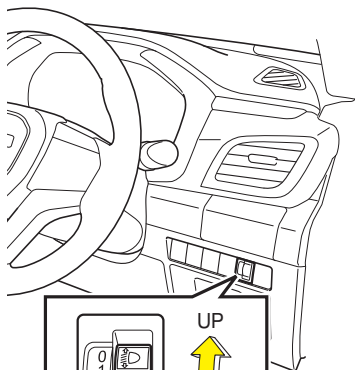

ไฟหน้าสามารถปรับระดับมุมได้ทั้งหมด 4 ระดับ เมื่อรถมีการบรรทุกน้ำหนัก จะทำให้ไฟหน้าส่องอยู่ในระดับที่สูงกว่าปกติ ฟังก์ชันนี้ ใช้ในการปรับลดระดับไฟหน้าลง หากรถไม่ได้บรรทุก ควรปรับระดับมุมให้อยู่ในตำแหน่งบนสุดเสมอ (ตำแหน่ง "0") ควรปรับระดับให้เหมาะสมตามตารางด้านล่างนี้



ข้อควรระวัง

- อย่าปรับระดับมุมไฟต่ำเกินไป มิฉะนั้นจะทำให้ทัศนวิสัยลดลง อาจก่อให้เกิดอุบัติเหตุได้

ตำแหน่ง	บรรทุกน้ำหนัก
0	เมื่อไม่ได้บรรทุกน้ำหนัก
1	เมื่อบรรทุกน้ำหนักประมาณ 300 กิโลกรัม
2	เมื่อบรรทุกน้ำหนักประมาณ 650 กิโลกรัม
3	เมื่อบรรทุกน้ำหนักสูงสุด

สวิทช์ไฟตัดหมอกด้านหน้า

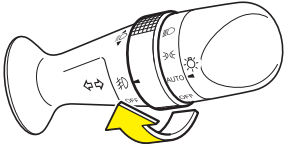

ไฟเตือนไฟตัดหมอกด้านหน้า

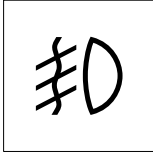

เมื่อสวิทช์ควบคุมไฟอยู่ที่ตำแหน่ง "AUTO" (ไฟท้ายอยู่ในตำแหน่ง "ON") หรือตำแหน่ง "≡D≡" หรือ "≡D" ให้บิดสวิทช์นี้ไปยังตำแหน่ง "≠D" เพื่อเปิดไฟตัดหมอกด้านหน้า และไฟเตือนไฟตัดหมอกด้านหน้าจะติดขึ้นมา บิดสวิทช์กลับไปตำแหน่ง "OFF" เพื่อปิดไฟตัดหมอก หากไฟท้ายดับลงเมื่อสวิทช์ควบคุมไฟอยู่ในตำแหน่ง "AUTO" ไฟตัดหมอกด้านหน้าจะดับลงเช่นกัน ไฟตัดหมอกด้านหน้ามีประโยชน์เมื่อขับรถในสถานการณ์ที่ทัศนวิสัยด้านหน้าไม่ชัดเจน เช่น ในสภาพที่มีหมอก



คำเตือน

- ในการเปลี่ยนหลอดไฟตัดหมอกด้านหน้า ห้ามเลือกใช้หลอดไฟที่มีกำลังไฟฟ้าเกินกว่าค่าที่กำหนดไว้ไม่เช่นนั้น สายไฟอาจไหม้ได้

เมื่อหลอดไฟไม่ติด

→ อ้างอิงหน้า 7-23

สวิตช์ไฟฉุกเฉิน

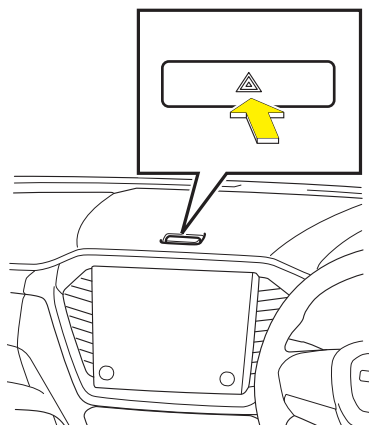

ไฟเตือนไฟเลี้ยว

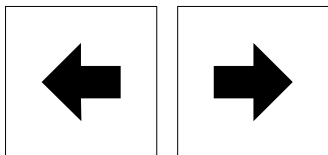

ใช้ไฟฉุกเฉินเพื่อส่งสัญญาณให้รถคันอื่นทราบ ว่ารถของท่านจอดนิ่งอยู่บนถนนเนื่องจาก ประสบอุบัติเหตุ หรืออุปกรณ์ในรถเกิดขัดข้อง เมื่อท่านกดสวิตช์ดังกล่าวในขณะที่ปุ่มสตาร์ท/ ดับเครื่องยนต์ (รุ่นที่มีระบบกุญแจ ISUZU GENIUS ENTRY) หรือสวิตช์กุญแจ (รุ่นที่ไม่มีระบบกุญแจ ISUZU GENIUS ENTRY) อยู่ในตำแหน่งใดๆ ก็ตาม ไฟเลี้ยวทุกดวง รวมถึง ไฟเตือนไฟเลี้ยวจะกะพริบเพื่อส่งสัญญาณฉุกเฉิน กดสวิตช์ดังกล่าวอีกครั้งเพื่อปิดไฟฉุกเฉิน



คำแนะนำ

- อย่าเปิดไฟฉุกเฉินทิ้งไว้เป็นเวลานาน ในขณะที่ดับเครื่องยนต์ เนื่องจาก อาจทำให้แบตเตอรี่ไฟอ่อนและสตาร์ทเครื่องยนต์ได้ยาก



ข้อสังเกต

- ถ้าท่านใช้งานสวิตช์ไฟฉุกเฉินในขณะที่ ฟังก์ชันสัญญาณไฟเบรกฉุกเฉิน (ESS) กำลังทำงาน ฟังก์ชัน ESS จะหยุดการทำงานและไฟฉุกเฉินจะกะพริบปกติ

สวิตช์ล็อกเฟืองท้ายด้านหลัง (ถ้ามี)

รุ่นเกียร์ธรรมดา

แบบที่ 1

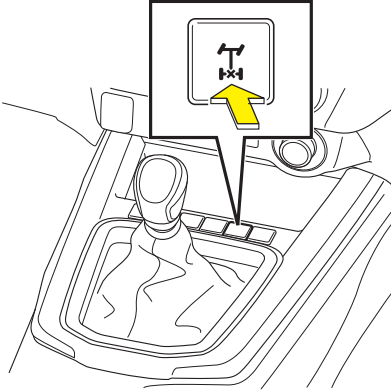

กดสวิตช์ล็อกเฟืองท้ายด้านหลัง เพื่อใช้งานชุดล็อกเฟืองท้ายไฟเตือนระบบล็อกเฟืองท้ายด้านหลังจะติดสว่างขึ้น

กดสวิตช์ล็อกเฟืองท้ายซ้ำอีกครั้ง เพื่อยกเลิกการทำงานของไฟเตือนระบบล็อกเฟืองท้ายด้านหลังจะดับลง

แบบที่ 2

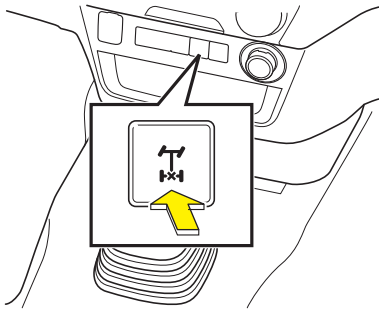

รุ่นเกียร์อัตโนมัติ

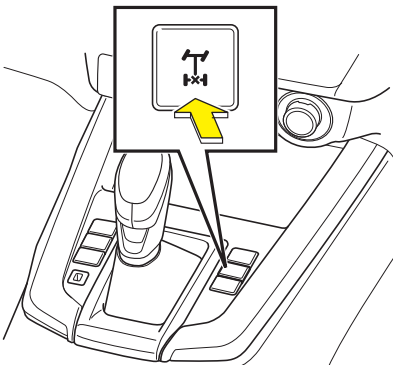

ไฟเตือนระบบล็อกเฟืองท้ายด้านหลัง
(สีเขียว)

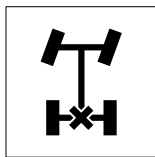

ไฟเตือนระบบล็อกเฟืองท้ายด้านหลัง
ผิดปกติ (สีเหลือง)

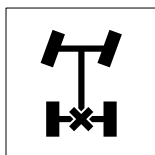

คำเตือน

- ใช้ชุดล็อกเฟืองท้ายด้านหลังในกรณีฉุกเฉินเท่านั้น เช่น ขณะที่ล้อหลังอยู่ในโคลนหรือทราย หรือบนถนนที่ลื่น



ข้อควรระวัง

- ชุดเฟืองท้ายอาจมีปัญหา ถ้าปล่อยให้ล้อหลังหมุนฟรีต่อเนื่องโดยไม่ใช้ระบบล็อกเฟืองท้าย
- ขณะที่ชุดล็อกเฟืองท้ายทำงานอยู่ รัศมีวงเลี้ยวของรถจะเพิ่มขึ้น
- อย่าใช้ระบบล็อกเฟืองท้าย ยกเว้นเมื่อจำเป็นเท่านั้น การใช้ระบบล็อกเฟืองท้ายบนพื้นถนนแห้ง จะเพิ่มการสึกของยาง การเกิดเสียงและการสั่นมากขึ้น และอาจเป็นสาเหตุให้ชุดเฟืองท้ายเสียหายได้



คำแนะนำ

- แม้ว่าจะกดสวิตช์ล็อกเฟืองท้ายด้านหลังแล้ว ชุดเฟืองท้ายอาจจะล็อก/ไม่ล็อกในทันที หากเกิดกรณีเช่นนี้ ให้ขยับรถเดินหน้าหรือถอยหลัง แล้วหมุนพวงมาลัยไปทางซ้ายและขวา
- ถ้าสวิตช์ล็อกเฟืองท้ายด้านหลังเกิดปัญหาบางอย่าง ไฟเตือนชุดล็อกเฟืองท้ายด้านหลังผิดปกติจะติดขึ้น หากไฟเตือนชุดล็อกเฟืองท้ายด้านหลังผิดปกติติดขึ้นมา โปรดติดต่อศูนย์บริการมาตรฐานอีซูซุที่ใกล้ที่สุด

**ข้อสังเกต**

- ภายใต้เงื่อนไขต่อไปนี ชุดล็อกเฟืองท้ายด้านหลังอาจไม่ทำงาน แม้ว่าจะกดสวิตช์ล็อกเฟืองท้ายด้านหลังแล้วก็ตาม ในกรณีนี้ไฟเตือนระบบล็อกเฟืองท้ายด้านหลังจะกะพริบ 3 ครั้งและดับลง
 - เมื่อความเร็วรถมากกว่า 8 กม./ชม.
 - เมื่อสวิตช์ 4WD ไม่อยู่ในตำแหน่ง "4L (ขับเคลื่อน 4 ล้อความเร็วต่ำ)"
- เมื่อความเร็วรถเกินกว่า 30 กม./ชม. ชุดล็อกเฟืองท้ายด้านหลังจะปลดล็อกโดยอัตโนมัติ
- ระบบต่อไปนี้จะไม่สามารถทำงานได้เมื่อใช้งานสวิตช์ระบบล็อกเฟืองท้ายด้านหลัง
 - ระบบควบคุมการทรงตัว (ESC)
 - ระบบช่วยออกตัวบนทางลาดชัน (HSA)
 - ระบบควบคุมความเร็วขณะลงทางลาดชัน (HDC)
- รวมทั้งไฟเตือนต่อไปนี้จะติดสว่างขึ้น
 - ไฟเตือนระบบ ESC
 - ไฟเตือนปิดระบบ TCS
 - ไฟเตือนปิดระบบ ESC

สวิตช์ Rough Terrain Mode

เมื่อกดสวิตช์นี้ ความเร็วรอบเครื่องยนต์และการเสริมแรงเบรกจะถูกควบคุมโดยระบบ TCS (ระบบป้องกันล้อหมุนฟรี) ระบบ TCS จะเพิ่มประสิทธิภาพการควบคุมขณะขับบนทางขรุขระ นอกจากนี้ สวิตช์สามารถใช้งานร่วมกับสวิตช์ขับเคลื่อน 4 ล้อได้

รุ่นเกียร์ธรรมดา แบบที่ 1

รุ่นขับเคลื่อน 4 ล้อ (4WD)

→ อ้างอิงหน้า 4-201

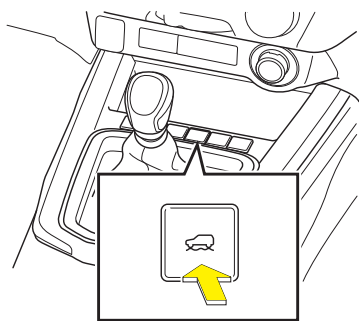

การเข้า Rough Terrain Mode สามารถทำได้โดยกดสวิตช์นี้ ไฟเตือน Rough Terrain Mode จะติดขึ้น

การออกจาก Rough Terrain Mode ให้กดสวิตช์อีกครั้ง ไฟเตือนจะดับลง

ไฟเตือน Rough Terrain Mode

→ อ้างอิงหน้า 4-105

แบบที่ 2

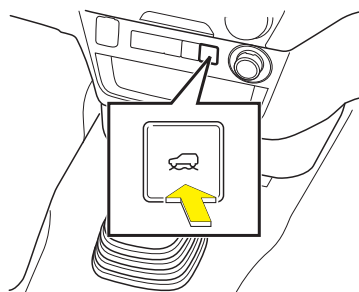

รุ่นเกียร์อัตโนมัติ

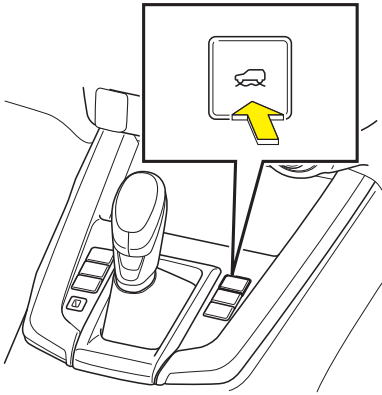

ไฟเตือน Rough Terrain Mode

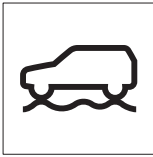







ข้อความบนหน้าจอ MID (รุ่นที่มีหน้าจอ MID)

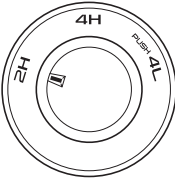
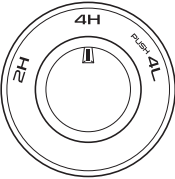
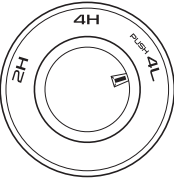

ข้อสังเกต

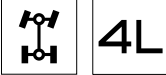
- ระบบ TCS จะมีการจำกัดการทำงาน อาจไม่สามารถขับเคลื่อนในทุกสภาพเส้นทาง บางเส้นทางอาจผ่านไปไต่ยาก
- ในสภาวะต่อไปนี้ ท่านไม่สามารถเปลี่ยนไปยัง Rough Terrain Mode ได้
 - เมื่อไฟเตือนปิดระบบ ESC ติดขึ้น

ข้อแนะนำในการเปลี่ยนจากระบบขับเคลื่อน 2 ล้อ ไปเป็นระบบขับเคลื่อน 4 ล้อ

รูปแบบการขับ	ระบบขับเคลื่อน 2 ล้อ		ระบบขับเคลื่อน 4 ล้อ			
สวิตช์ขับเคลื่อน 4 ล้อ	2H		4H (ขับเคลื่อน 4 ล้อความเร็วสูง)		4L (ขับเคลื่อน 4 ล้อความเร็วต่ำ)	
						
ไฟแสดงการทำงาน	ปิด					
โหมดเส้นทางขรุขระ	ปิด	เปิด	ปิด	เปิด	ปิด	เปิด
	—		—		—	
สภาพการขับรถ	เมื่อขับขี่ตามปกติบนถนนทางราบทั่วไป หรือทางหลวง	บนถนนที่เปียก และต้องการแรงยึดเกาะมากกว่า โหมด 2H หรือเมื่อล้อหลังข้างใดข้างหนึ่งติดอยู่ในร่องดินหรือโคลน	เมื่อขับขี่บนผิวถนนที่มีโคลนหรือทราย	เมื่อขับขี่บนถนนที่มีโคลนหนาในทะเลทราย หรือบนพื้นที่ที่เต็มไปด้วยหิน	เมื่อขับรถบนเส้นทางที่ยากลำบาก เช่นทางชันมาก ทางเป็นหลุมเป็นบ่อ หรือพื้นโคลน	บนเส้นทางที่ยากลำบาก และต้องการแรงยึดเกาะมากกว่า โหมด 4L

สวิตช์ที่ปิดน้ำฝนและที่ฉีดน้ำล้างกระจก

สวิตช์ที่ปิดน้ำฝนและที่ฉีดน้ำล้างกระจก

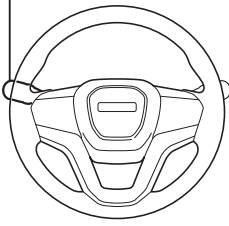

สวิตช์ที่ปิดน้ำฝนและฉีดน้ำล้างกระจกหน้า
อยู่ในตำแหน่งดังแสดงในภาพ
เมื่อต้องการใช้งานสวิตช์ที่ปิดน้ำฝนและ
ที่ฉีดน้ำล้างกระจกหน้า ปุ่มสตาร์ท/ดับเครื่องยนต์
ต้องอยู่ที่โหมด "ON" (รุ่นที่มีระบบกุญแจ
ISUZU GENIUS ENTRY) หรือสวิตช์กุญแจ
อยู่ในตำแหน่ง "ON" (รุ่นที่ไม่มีระบบกุญแจ
ISUZU GENIUS ENTRY)



คำแนะนำ

- ตรวจสอบให้แน่ใจว่ายางใบปัดน้ำฝนไม่ติดค้างบนกระจกหน้า ก่อนเริ่มใช้งานที่ปัดน้ำฝน ถ้าท่านยังคงใช้งานที่ปัดน้ำฝนต่อไปโดยที่ยางใบปัดน้ำฝนติดค้างบนกระจกหน้า ที่ปัดน้ำฝนอาจหัก หรือมอเตอร์ที่ปัดน้ำฝนอาจเสียหายได้
- ไม่ควรใช้งานที่ปัดน้ำฝนในขณะที่พื้นผิวของกระจกหน้ารถแห้งอยู่ ไม่เช่นนั้น พื้นผิวของกระจกหน้ารถอาจเป็นรอยได้ ใช้งานที่ฉีดน้ำล้างกระจกหน้าทุกครั้งเมื่อต้องการใช้งานที่ปัดน้ำฝนบนพื้นผิวกระจกที่แห้งอยู่
- ระบบความปลอดภัยอาจทำงานขึ้นเพื่อหยุดที่ปัดน้ำฝนในกรณีที่มอเตอร์ต้องรับภาระมาก ซึ่งในกรณีนี้ ให้บิดสวิทช์ไปที่ตำแหน่ง "OFF" รอสักครู่ จากนั้นตรวจสอบว่าที่ปัดน้ำฝนกลับมาทำงานตามปกติหรือไม่ ถ้าที่ปัดน้ำฝนหยุดการทำงานบ่อยครั้ง ให้หยุดใช้งานและติดต่อศูนย์บริการมาตรฐานอีซูซุที่ใกล้ที่สุด
- สำหรับใบปัดน้ำฝนแบบแฟลตเบลด ใบปัดน้ำฝนจะเก็บอยู่ใต้ขอบฝากระโปรง อย่่าดึงใบปัดน้ำฝนออกจากใต้ฝากระโปรงด้วยตัวเอง หากทำเช่นนั้น ใบปัดน้ำฝนอาจเสียหายได้ การยกก้านปัดน้ำฝนขึ้น ต้องเปลี่ยนตำแหน่งก้านปัดน้ำฝนให้อยู่ในตำแหน่งพร้อมสำหรับเปลี่ยนใบปัดน้ำฝนก่อน

การปรับก้านปัดน้ำฝนไปที่ตำแหน่งเปลี่ยน
ใบปัดน้ำฝน → อ้างอิงหน้า 6-103

การปรับก้านปัดน้ำฝนกลับไปตำแหน่งปกติ
→ อ้างอิงหน้า 6-105

สวิตช์ที่ปิดน้ำฝน

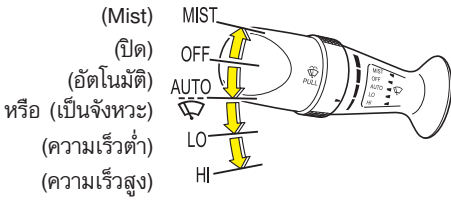

สวิตช์ที่ปิดน้ำฝนมีตำแหน่งในการสั่งงานซึ่งจะสัมพันธ์กันกับการทำงานของที่ปิดน้ำฝนดังนี้

ตำแหน่งก้านปรับ	การทำงานของที่ปิดน้ำฝน
MIST	สั่งงานโดยดันก้านปรับขึ้น
OFF	หยุด
AUTO*1/ ☒ *2	AUTO : การทำงานแบบอัตโนมัติขึ้นอยู่กับปริมาณน้ำฝน (ถ้ามี) ☒ : เป็นจังหวะ (ฝนตกเล็กน้อย) (ถ้ามี)
LO	ความเร็วต่ำ (ฝนตกปานกลาง)
HI	ความเร็วสูง (ฝนตกหนัก)

*1: รุ่นที่มีระบบปิดน้ำฝนอัตโนมัติ

*2: รุ่นที่มีระบบปิดน้ำฝนเป็นจังหวะ

ระบบปิดน้ำฝนอัตโนมัติ

เมื่อสวิตช์ที่ปิดน้ำฝนและที่ฉีดน้ำล้างกระจกอยู่ที่ตำแหน่ง "AUTO" ที่ปิดน้ำฝนจะทำงานอัตโนมัติตามปริมาณฝนที่ตกดังนี้

ลักษณะของฝน	สถานะการปิด
ไม่มีฝน	หยุด
ฝนตกเบา	ปิดเป็นจังหวะ*
ฝนตกปานกลาง	ปิดซ้ำ
ฝนตกหนัก	ปิดเร็ว

* : จังหวะในการปิดน้ำฝนจะเปลี่ยนแปลงไปตามปริมาณของน้ำฝน

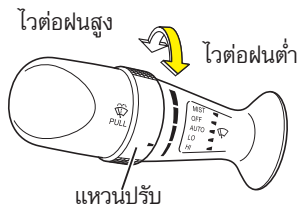

ความไวของเซนเซอร์ตรวจจับฝนสามารถปรับได้ 4 ระดับโดยการหมุนที่แหวนปรับ สามารถตั้งค่าระบบปิดน้ำฝนอัตโนมัติได้โดยใช้ฟังก์ชัน "การปรับแต่ง" บนหน้าจอ MID เมื่อสวิตช์ที่ปิดน้ำฝนอัตโนมัติอยู่ในตำแหน่ง "AUTO" ที่ปิดน้ำฝนจะทำงานแบบปิดเป็นจังหวะโดยอัตโนมัติ

การตั้งค่า (ฟังก์ชันผู้ใช้กำหนดเอง)

→ อ้างอิงหน้า 4-43

ข้อความแสดง		คำอธิบาย
ที่ปิดน้ำฝน	ที่ปิดน้ำฝนอัตโนมัติ	เปิดใช้งานระบบปิดน้ำฝนอัตโนมัติ
		ปิดใช้งานระบบปิดน้ำฝนอัตโนมัติ



ข้อควรระวัง

- เมื่อไม่ได้ใช้ที่ปิดน้ำฝนให้ปรับสวิตช์ที่ปิดน้ำฝนไปที่ตำแหน่ง "OFF" เพราะถ้ามีบางอย่างสัมผัสโดนเซนเซอร์ตรวจจับฝนและแสงสว่าง หรือเกิดการสั้นสะเทือนที่กระจกหน้า ที่ปิดน้ำฝนอาจจะทำงานโดยไม่คาดคิด โปรดระวังนิ้วของท่านถูกหนีบ

เซนเซอร์ตรวจจับฝนและแสงสว่าง

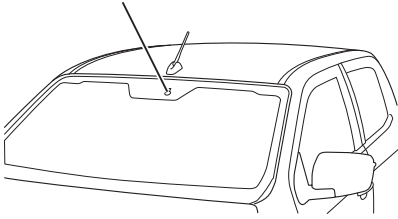

ข้อสังเกต

- มีเซนเซอร์ติดตั้งอยู่ที่ด้านบนของกระจกบังลมหน้า อย่าติดสติ๊กเกอร์หรือแผ่นป้ายบนกระจกบังลมหน้า ซึ่งจะปิดทับตำแหน่งเซนเซอร์ตรวจจับฝนและแสงสว่าง มิฉะนั้น เซนเซอร์จะไม่สามารถตรวจความสว่างภายนอกตัวรถได้อย่างแม่นยำ
- อย่าเปลี่ยนกระจกหน้ารถที่ไม่ใช่อะไหล่แท้มาตรฐานอีซูซุ การเปลี่ยนกระจกหน้ารถที่ไม่ใช่อะไหล่แท้มาตรฐานอีซูซุ อาจทำให้เซนเซอร์ตรวจจับฝนและแสงสว่างไม่สามารถตรวจจับฝนได้อย่างแม่นยำ หากต้องการเปลี่ยนกระจกหน้ารถ ให้ติดต่อศูนย์บริการมาตรฐานอีซูซุ
- อย่าใช้น้ำยาเคลือบป้องกันน้ำเกาะกระจก มิฉะนั้น เซนเซอร์ตรวจจับฝนและแสงสว่างจะไม่สามารถตรวจจับฝนได้อย่างแม่นยำ
- เมื่อตรวจสอบการทำงานของที่ปัดน้ำฝน ถ้าพบกระจกบางส่วนถูกปิดไม่สะอาด ควรเปลี่ยนใบปัดน้ำฝน เนื่องจากเซนเซอร์ตรวจจับฝนและแสงสว่าง อาจจะไม่สามารถตรวจจับฝนได้อย่างแม่นยำ
- หากเกิดความผิดปกติขึ้นกับเซนเซอร์ตรวจจับฝนและแสงสว่าง โดยที่สวิตช์ที่ปัดน้ำฝนอยู่ในตำแหน่ง "AUTO" และที่ปัดน้ำฝนปัดเป็นจังหวะ แม้ว่าไม่มีฝนตก ในกรณีนี้ให้ติดต่อศูนย์บริการมาตรฐานอีซูซุ

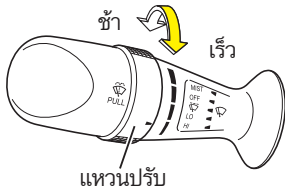

ข้อสังเกต

- หากอุณหภูมิของเซนเซอร์ตรวจจับฝน และแสงสว่างอยู่ช่วงอุณหภูมิสูงหรือต่ำมาก ที่ปิดน้ำฝนอัตโนมัติอาจทำงานไม่ปกติ

ที่ปิดน้ำฝนแบบปิดเป็นจังหวะ

ที่ปิดน้ำฝนจะทำงานแบบปิดเป็นจังหวะ เมื่อสวิตช์ที่ปิดน้ำฝนถูกหมุนให้อยู่ในตำแหน่ง "  " ระยะเวลาระหว่างการปิดแต่ละครั้งสามารถปรับได้ตั้งแต่ประมาณ 1.5 ถึง 15 วินาที โดยการหมุนที่แหวนปรับ



ข้อสังเกต

- สำหรับรุ่นที่มีระบบปิดน้ำฝนอัตโนมัติ เมื่อปิดสวิตช์ที่ปิดน้ำฝนอัตโนมัติและสวิตช์ที่ปิดน้ำฝนอยู่ที่ตำแหน่ง "AUTO" ที่ปิดน้ำฝนจะทำงานแบบปิดเป็นจังหวะ

สวิตช์ที่ฉีดน้ำล้างกระจก

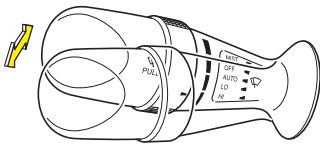

น้ำล้างกระจกจะถูกฉีดออกมาบนกระจกหน้ารถเมื่อดึงสวิตช์นี้ ในรุ่นที่มีฟังก์ชันปิดเป็นจังหวะ (ที่ตำแหน่ง "  " หรือ "AUTO") ที่ปิดน้ำฝนจะทำงานในเวลาเดียวกันในขณะที่น้ำล้างกระจกถูกฉีดออกมา ใช้ที่ฉีดน้ำล้างกระจกเมื่อต้องการทำความสะอาดกระจกหน้ารถ



คำแนะนำ

- ในรุ่นที่มีฟังก์ชันปิดเป็นจังหวะ (ที่ตำแหน่ง "  " หรือ "AUTO") ถ้าน้ำล้างกระจกไม่ถูกฉีดออกมาในปริมาณที่เพียงพอ ให้ปล่อยสวิตช์ทันที มิฉะนั้น ผิวของกระจกหน้ารถอาจเป็นรอยได้
- อย่ากดสวิตช์ค้างไว้นานกว่า 30 วินาที ไม่เช่นนั้น ปุ่มฉีดน้ำล้างกระจกอาจเสียหายได้
- ถ้าน้ำล้างกระจกไม่ถูกฉีดออกมา ให้ปล่อยสวิตช์ที่ฉีดน้ำล้างกระจกหน้าทันที มิฉะนั้นอาจทำให้มอเตอร์เสียหายได้
- เมื่อใช้งานรถในสภาพภูมิประเทศที่มีอากาศหนาวเย็น ให้ใช้น้ำยาล้างกระจกที่มีความเข้มข้นเหมาะสมกับฤดูกาลเพื่อป้องกันไม่ให้น้ำล้างกระจกแข็งตัว

น้ำล้างกระจกหน้า

→ อ้างอิงหน้า 6-99

ปุ่มแตร

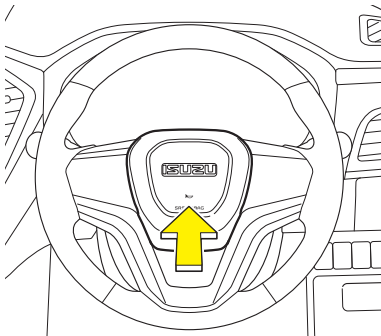

กดเป็นพวงมาลัยในส่วนที่มีสัญลักษณ์รูปแตร เพื่อเปิดเสียงแตร

สวิตช์ปรับกระจกมองข้าง

สวิตช์ปรับกระจกมองข้างจะทำงานเมื่อปุ่มสตาร์ท/ดับเครื่องยนต์อยู่ในโหมด "ACC" หรือ "ON" (รุ่นที่มีระบบกุญแจ ISUZU GENIUS ENTRY) หรือสวิตช์กุญแจอยู่ที่ตำแหน่ง "ACC" หรือ "ON" (รุ่นที่ไม่มีระบบกุญแจ ISUZU GENIUS ENTRY)

สวิตช์ปรับกระจกมองข้าง

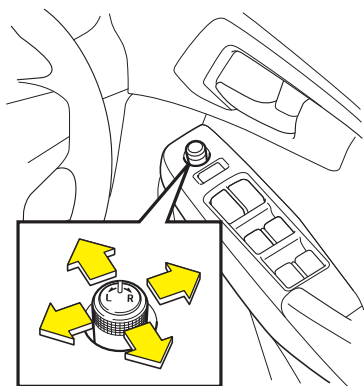
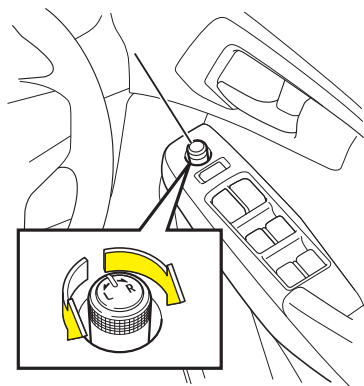

การปรับ

1. หมุนสวิตช์ปรับกระจกไปทางด้าน "L" (ด้านซ้าย) หรือ "R" (ด้านขวา) ตามด้านที่ต้องการปรับ
2. ดันสวิตช์ปรับมุมของกระจกตามที่ต้องการ



คำเตือน

- ปรับกระจกในขณะที่รถจอดอยู่ ห้ามปรับในขณะที่รถวิ่ง



คำแนะนำ

- อย่าพยายามใช้มือกดผิวกระจกมองข้างเพื่อปรับกระจก ไม่เช่นนั้น มอเตอร์กระจกมองข้างอาจเสียหายได้

สวิตช์พับเก็บกระจกมองข้าง

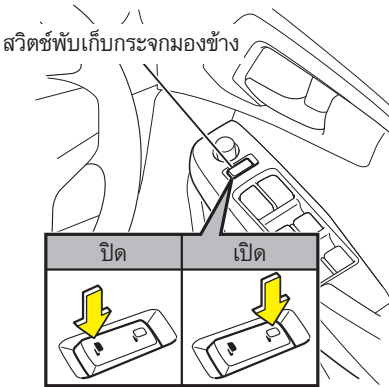

สวิตช์พับเก็บกระจกมองข้างจะทำงานเมื่อปุ่มสตาร์ท/ดับเครื่องยนต์อยู่ในโหมด "ACC" หรือ "ON" (รุ่นที่มีระบบกุญแจ ISUZU GENIUS ENTRY) หรือสวิตช์กุญแจอยู่ที่ตำแหน่ง "ACC" หรือ "ON" (รุ่นที่ไม่มีระบบกุญแจ ISUZU GENIUS ENTRY) เท่านั้น พับเก็บกระจกมองข้างทั้งสองข้างโดยกดสวิตช์ด้าน "๗" ทางกระจกมองข้างออกโดยกดสวิตช์ด้าน "๘"



คำเตือน

- การพับเก็บกระจกมองข้างในขณะที่ขับรถถือเป็นการกระทำที่อันตราย และอาจก่อให้เกิดอุบัติเหตุได้
- ห้ามขับรถในขณะที่พับกระจกมองข้างอยู่ ดังนั้น ก่อนเริ่มขับรถต้องตรวจดูให้แน่ใจว่าปรับกระจกมองข้างด้านผู้ขับขี่ และกระจกมองข้างด้านผู้โดยสารไปยังตำแหน่งเดิมแล้ว



ข้อควรระวัง

- ในขณะที่กระจกกำลังขยับ อย่าจับกระจกด้วยมือ เนื่องจากมือของท่านอาจถูกหนีบหรืออาจทำให้กระจกทำงานผิดปกติได้



คำแนะนำ

- เมื่อทำการปรับกระจกมองข้างด้วยตนเอง อย่าใช้แรงในการปรับมากเกินไป
- แม้ว่าท่านจะสามารถพับเก็บกระจกมองข้างได้ด้วยตัวของท่านเอง แต่ขอแนะนำให้ท่านพับเก็บกระจกมองข้างด้วยระบบไฟฟ้า เพื่อเป็นการป้องกันไม่ให้เกิดการทำงานผิดพลาด

สวิตช์ไล่ฝ้ากระจกหลัง

เครื่องปรับอากาศแบบอัตโนมัติ

→ อ้างอิงหน้า 5-4

เครื่องปรับอากาศแบบแมนนวล

→ อ้างอิงหน้า 5-14

เบาะเหยียบ

รุ่นเกียร์ธรรมดา

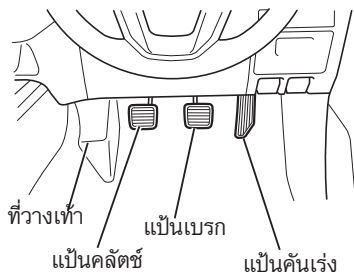

นั่งในท่านั่งขับรถที่ถูกต้อง และควบคุมแป้นเบรกกับแป้นคันเร่งด้วยเท้าขวา เพื่อหลีกเลี่ยงการเหยียบแป้นเหยียบผิดพลาด ให้ตรวจสอบตำแหน่งแป้นเหยียบและฝีกวางเท้าลงบนแป้นเหยียบที่ต้องการ

รุ่นเกียร์อัตโนมัติ

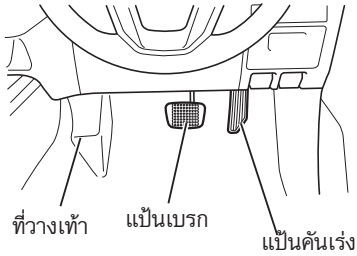

คำเตือน

- กระจับป่องหรือขวดน้ำที่กึ่งอยู่บนพื้นอาจกีดขวางการใช้งานแป้นเบรกถ้ากระจับป่องหรือขวดน้ำดังกล่าวติดอยู่ใต้แป้นเหยียบ ซึ่งเป็นอันตรายอย่างยิ่ง วางแผ่นปูพื้นให้เหมาะสม ถ้าท่านวางแผ่นปูพื้นในตำแหน่งที่ไม่เหมาะสม แผ่นปูพื้นอาจกีดขวางการเคลื่อนที่ของแป้นเหยียบต่างๆ ได้

รักษาความสะอาดและความเรียบร้อยของพื้นบริเวณรอบๆ เบาะที่นั่งผู้ขับขี่เป็นประจำ

→ อ้างอิงหน้า 2-13

ตรวจสอบให้แน่ใจว่าแผ่นปูพื้นจัดวาง

อย่างถูกต้อง

→ อ้างอิงหน้า 2-14



คำแนะนำ

- อย่าใช้เครื่องยนต์เพื่อการแข่งความเร็ว เนื่องจากจะส่งผลเสียต่อชิ้นส่วนของเครื่องยนต์ รวมถึงอัตราการสิ้นเปลืองน้ำมันเชื้อเพลิง
- ถ้ารถของท่านเป็นรุ่นเกียร์ธรรมดา ไม่ควรขับรถโดยวางเท้าของท่านไว้บนแป้นคลัตช์ การกระทำดังกล่าวอาจทำให้ระบบคลัตช์เสียหายได้

ระบบลดกำลังเครื่องยนต์เพื่อช่วยเบรก (Brake Override System (BOS))

เมื่อแป้นคันเร่งและแป้นเบรกถูกเหยียบในเวลาเดียวกัน กำลังของเครื่องยนต์อาจลดลง

เบรกมือ

การใช้งานคันเบรกมือ

⚠️ ข้อควรระวัง

- แม้ว่าไฟเตือนเบรกมือจะติดขึ้นเมื่อดึงเบรกมือ แต่ไฟเตือนดังกล่าวไม่ใช่สิ่งยืนยันว่าท่านดึงเบรกมือจนสุด ดังนั้นตรวจสอบให้แน่ใจทุกครั้งว่าท่านดึงคันเบรกมือขึ้นจนสุด
- การกดปุ่มปลดล็อกไม่ทำให้คันเบรกมือกลับไปยังตำแหน่งปลดล็อกจนสุดได้ ท่านจะต้องกดปุ่มปลดล็อกดังกล่าวพร้อมกับดึงคันเบรกมือขึ้นเล็กน้อย
- ถ้าคันเบรกมือไม่กลับไปยังตำแหน่งปลดล็อกจนสุดระหว่างการขับขี่ อาจทำให้เกิดความเสียหาย หรือไฟไหม้ได้

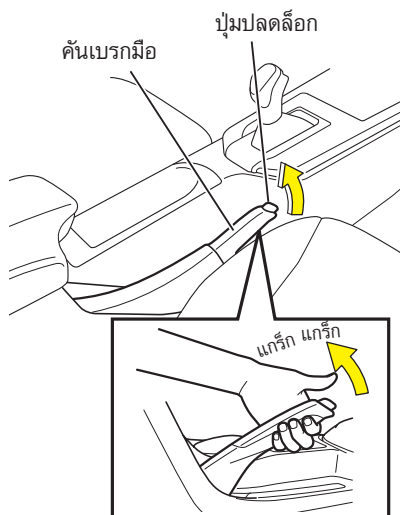

ไฟเตือนเบรกมือ

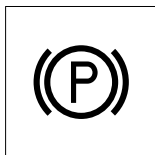

ดึงคันเบรกมือขึ้นจนสุดเมื่อจอดรถ ไฟเตือนเบรกมือบนแผงหน้าปัดจะติดขึ้นเมื่อดึงคันเบรกมือขึ้น

ปลดเบรกมือโดยกดที่ปุ่มปลดล็อกพร้อมกับยกคันเบรกมือขึ้นเล็กน้อย จากนั้นให้ลดระดับคันเบรกมือลง ไฟเตือนเบรกมือบนแผงหน้าปัดจะดับลง

⚠️ ข้อควรระวัง

- ดึงเบรกมือขึ้นจนสุดโดยไม่ต้องกดปุ่มปลดล็อกเสมอ

เกียร์ธรรมดา

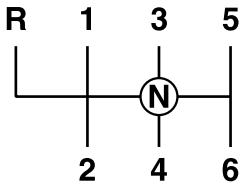

เมื่อทำการเปลี่ยนเกียร์ ให้เหยียบแป้นคลัตช์จนสุด ดึงแหวนขึ้นในขณะที่เปลี่ยนเกียร์ไปยังตำแหน่ง "R (ถอยหลัง)" เมื่อคันเกียร์อยู่ในตำแหน่ง "R (ถอยหลัง)" โฟถอยหลังจะติดขึ้นและเสียงเตือนจะดังขึ้น

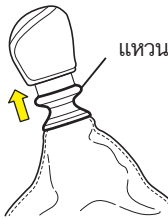
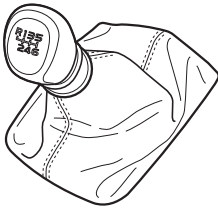

คำแนะนำ

- เลื่อนคันเกียร์จากเกียร์เดินหน้าไปยังตำแหน่งเกียร์ถอยหลัง หรือเลื่อนคันเกียร์จากเกียร์ถอยหลังไปยังตำแหน่งเกียร์เดินหน้าในขณะที่รถหยุดสนิทเท่านั้น รวมทั้งอย่าเปลี่ยนเกียร์จนกว่าจะเหยียบแป้นคลัตช์จนสุด ไม่เช่นนั้น ระบบเกียร์อาจเสียหายได้
- ห้ามดึงแหวนขึ้น ยกเว้นเมื่อต้องการเปลี่ยนคันเกียร์ไปที่ตำแหน่ง "R (ถอยหลัง)" เท่านั้น
- หากท่านพบเจอสถานะดังต่อไปนี้ ให้นำรถเข้ารับบริการที่ศูนย์บริการมาตรฐานอีซูซุ โดยเร็วที่สุด
 - ไม่สามารถดึงแหวนขึ้นได้
 - แม้ว่าจะดึงแหวนขึ้นแล้ว แต่ยังไม่สามารถเลื่อนคันเกียร์ไปที่ตำแหน่ง "R (ถอยหลัง)" ได้
 - แม้ว่าจะเลื่อนคันเกียร์ไปที่ตำแหน่ง "N (เกียร์ว่าง)" แต่แหวนไม่กลับคืนสู่ตำแหน่งเดิม

เกียร์อัตโนมัติ

เลื่อนคันเกียร์ไปที่แต่ละตำแหน่งเกียร์ ขณะเลื่อนคันเกียร์ออกจากตำแหน่ง "P" ไปตำแหน่งอื่นๆ ต้องแน่ใจว่าได้เหยียบแป้นเบรกด้วย

สามารถดูรายละเอียดเกี่ยวกับข้อควรระวังพื้นฐานของเกียร์อัตโนมัติได้ที่ "เกียร์อัตโนมัติ"



ข้อสังเกต

- รูปแบบเกียร์จะแสดงอยู่บนหัวคันเกียร์
- รูปแบบเกียร์และตำแหน่งของเกียร์จะแสดงบนหน้าจอ MID

รุ่นเกียร์อัตโนมัติ → อ้างอิงหน้า 2-48

ไฟแสดงตำแหน่งเกียร์ → อ้างอิงหน้า 4-81

คันเกียร์

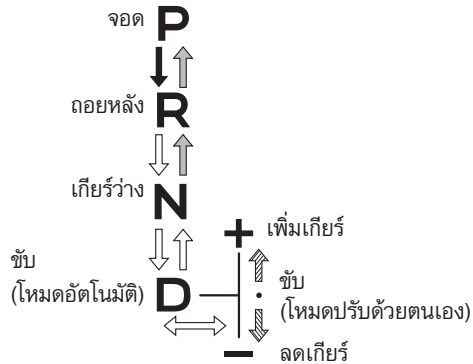
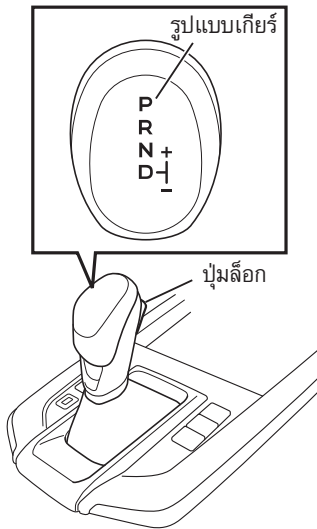

➔ : เลื่อนคันเกียร์ในขณะที่กดปุ่มล็อก พร้อมกับเหยียบแป้นเบรก

➞ : เลื่อนคันเกียร์ในขณะที่กดปุ่มล็อก

➞ : เลื่อนคันเกียร์โดยไม่ต้องกดปุ่มล็อก

➞ : เลื่อนคันเกียร์โดยไม่ต้องกดปุ่มล็อก คันเกียร์จะกลับสู่ตำแหน่งโหมดแบบปรับด้วยตนเองเมื่อปล่อยมือหลังจากเลื่อนคันเกียร์ในทิศทางตามลูกศร

สวิตช์เปลี่ยนเกียร์ที่พวงมาลัย

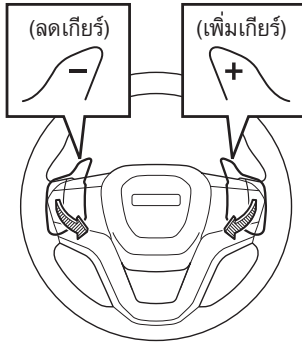

⇒ : ใช้งานสวิตช์เปลี่ยนเกียร์ที่พวงมาลัยโดยกดสวิตช์เปลี่ยนเกียร์ที่ติดตั้งอยู่ที่ด้านซ้ายและด้านขวาของพวงมาลัย สวิตช์จะกลับสู่ตำแหน่งเดิมเมื่อท่านปล่อยสวิตช์

ตำแหน่งคันเกียร์	แจ้งเตือนการเปลี่ยนเกียร์บนแผงหน้าปัด	ตำแหน่งเกียร์
P	P	จอด : ใช้เมื่อจอดรถและสตาร์ทเครื่องยนต์
R	R	ถอยหลัง : ใช้เมื่อถอยรถ
N	N	เกียร์ว่าง : ท่านสามารถสตาร์ทเครื่องยนต์ได้เมื่อเกียร์อยู่ในตำแหน่งนี้ แต่เพื่อความปลอดภัย ให้ท่านสตาร์ทเครื่องยนต์เมื่อคันเกียร์อยู่ในตำแหน่ง "P" เพื่อให้เป็นความเคยชิน
D	D	โหมดอัตโนมัติ (เปลี่ยนเกียร์อัตโนมัติ) : ระบบจะเลือกใช้เกียร์ที่เหมาะสมให้โดยอัตโนมัติ (เกียร์ 1 ถึง 6) ตามระดับความเร็วของรถ
+, -	M1 - M6	โหมดปรับด้วยตนเอง (เปลี่ยนเกียร์ด้วยตนเอง) : เลือกตำแหน่ง "+" (เพิ่มเกียร์) หรือ "-" (ลดเกียร์) ด้วยตัวท่านเอง เพื่อเลือกเกียร์ ที่ต้องการ (เกียร์ 1 ถึง 6)



คำเตือน

- หากท่านใช้งานคันเกียร์ในขณะที่กดปุ่มล็อกเสมอ ท่านอาจเลื่อนคันเกียร์ไปที่ตำแหน่ง "P" หรือ "R (ถอยหลัง)" โดยไม่ได้ตั้งใจ
- พยายามฝีกการเปลี่ยนเกียร์จากตำแหน่ง "N (เกียร์ว่าง)" ไปยังตำแหน่ง "D" หรือจากตำแหน่ง "D" ไปยังตำแหน่ง "N (เกียร์ว่าง)" โดยไม่กดปุ่มล็อกให้คั่นขึ้น การใช้งานที่ผิดอาจทำให้เกิดอุบัติเหตุร้ายแรงได้



คำแนะนำ

- การขับรถโดยใช้เกียร์ที่ไม่เหมาะสมในโหมดปรับด้วยตนเอง อาจทำให้ระบบเกียร์ทำงานผิดปกติได้ หลีกเลี่ยงการใช้เกียร์สูงเมื่อขับรถขึ้นเขาหรือมีการลากพ่วง การกระทำเช่นนี้จะทำให้ระบบโอเวอร์ฮีทได้
- ถ้าสัญลักษณ์ "-" ปรากฏขึ้นบนหน้าจอแสดงตำแหน่งเกียร์บนแผงหน้าปัด โปรดนำรถเข้ารับการตรวจสอบ/บริการที่ศูนย์บริการมาตรฐานอีซูซุที่ใกล้ที่สุดทันที

**ข้อสังเกต**

- เพื่อความปลอดภัย ระบบ Shift Lock จะทำงานเพื่อป้องกันไม่ให้นักขับเลื่อนไปที่ตำแหน่งอื่นนอกจากตำแหน่ง "P" ยกเว้นแต่ว่าเป็นเบรกถูกเหยียบ และกดปุ่มสตาร์ท/ดับเครื่องยนต์ไปที่โหมด "ON" (รุ่นที่มีระบบกุญแจ ISUZU GENIUS ENTRY) หรือ บิดสวิทช์กุญแจไปที่ตำแหน่ง "ON" (รุ่นที่ไม่มีระบบกุญแจ ISUZU GENIUS ENTRY) เมื่อต้องการเปลี่ยนเกียร์จากตำแหน่ง "P" ให้ทำการเหยียบเบรกในระหว่างเลื่อนเกียร์

ระบบชิฟท์ล็อก (Shift Lock)

→ อ้างอิงหน้า 4-167

ไฟแสดงตำแหน่งเกียร์ → อ้างอิงหน้า 4-81

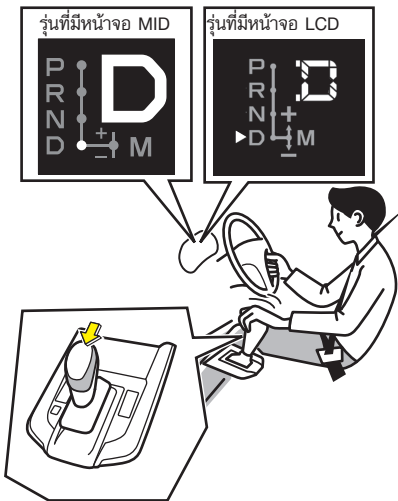
โหมดอัตโนมัติ (เปลี่ยนเกียร์อัตโนมัติ)

เกียร์จะถูกเปลี่ยนอัตโนมัติ

**ข้อสังเกต**

- เมื่อท่านเหยียบแป้นคันเร่งจนสุด ระบบเกียร์จะเพิ่มเกียร์ขึ้นโดยอัตโนมัติตามระดับความเร็วของรถ จากนั้นความเร็วเครื่องยนต์จะเพิ่มขึ้นเพื่อให้มีกำลังเร่งเพียงพอ
- ขณะขับรถขึ้นทางลาดชันหรือมีการลากพ่วงบรรทุกที่มีน้ำหนัก ระบบจะรับรู้ถึงความต้องการแรงบิดเครื่องยนต์ในเกียร์ที่สูงขึ้น และจะป้องกันไม่ให้มีการเพิ่มเกียร์ขึ้น หรือ ลังให้มีการลดเกียร์ลง ขณะขับรถลงทางลาดชัน ระบบจะลดเกียร์ลงโดยอัตโนมัติเมื่อมีการเหยียบเบรก

โหมดปรับด้วยตนเอง (เปลี่ยนเกียร์ด้วยตนเอง)

รุ่นที่ไม่มีสวิตช์เปลี่ยนเกียร์ที่พวงมาลัย

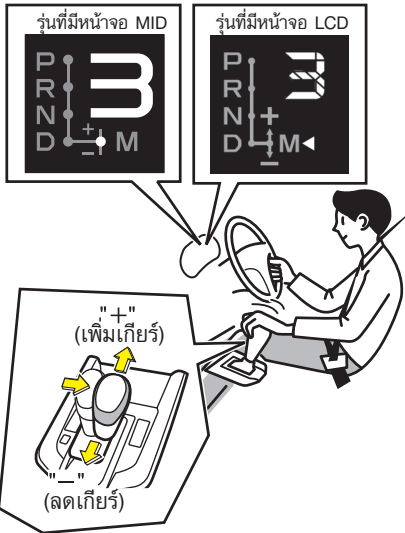

รุ่นที่มีสวิตช์เปลี่ยนเกียร์ที่พวงมาลัย

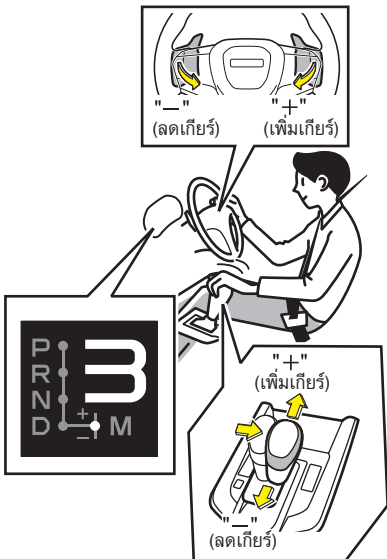

เมื่อคันเกียร์ถูกเปลี่ยนจากตำแหน่ง "D" ไปทางด้านขวา เกียร์จะถูกเปลี่ยนจากโหมดอัตโนมัติเป็นโหมดปรับด้วยตนเอง ในโหมดปรับด้วยตนเอง สามารถเลือกเกียร์โดยเลื่อนคันเกียร์ไปที่ตำแหน่ง "+" (เพิ่มเกียร์) หรือ "-" (ลดเกียร์)

สำหรับรุ่นที่มีสวิตช์เปลี่ยนเกียร์ที่พวงมาลัย สามารถเปลี่ยนเกียร์ในโหมดแมนนวลได้ โดยกดสวิตช์เปลี่ยนเกียร์ที่พวงมาลัยไปที่ "+" (เพิ่มเกียร์) หรือ "-" (ลดเกียร์)



ข้อสังเกต

- ในแต่ละครั้งที่ท่านเลื่อนคันเกียร์ไปที่ตำแหน่ง "+" (เพิ่มเกียร์) หรือ "-" (ลดเกียร์) เกียร์จะเพิ่มหรือลดครั้งละเกียร์
- ใช้เกียร์ที่เหมาะสมกับความเร็วรถ หากตำแหน่งเกียร์ที่เลือกไม่เหมาะสม เสียงเตือนจะดังขึ้น และเกียร์จะไม่ถูกเปลี่ยน
- เกียร์จะลดลงเป็นเกียร์ 1 โดยอัตโนมัติเมื่อรถจอด
- เพื่อกลับไปโหมดอัตโนมัติ เลื่อนคันเกียร์ไปที่ตำแหน่ง "D"



การขับขี่แบบเปลี่ยนเกียร์ด้วยตัวเองชั่วคราว (เฉพาะรถรุ่นที่มีสวิตช์เปลี่ยนเกียร์ที่พวงมาลัย)

การใช้งานของสวิตช์เปลี่ยนเกียร์ที่พวงมาลัย ขณะขับรถในโหมดอัตโนมัติจะยอมให้ท่านทำการเปลี่ยนเกียร์ด้วยตัวเองชั่วคราว นอกจากนี้ การดำเนินการดังต่อไปนี้ จะเป็นการกลับสู่โหมดอัตโนมัติ

- ขับรถโดยเหยียบแป้นคันเร่งตามช่วงเวลาที่กำหนด
- หยุดรถ

โหมด 2nd สตาร์ท

ใช้โหมด 2nd สตาร์ท เมื่อขับรถบนถนนลื่นเท่านั้น

รุ่นที่ไม่มีสวิตช์เปลี่ยนเกียร์ที่พวงมาลัย

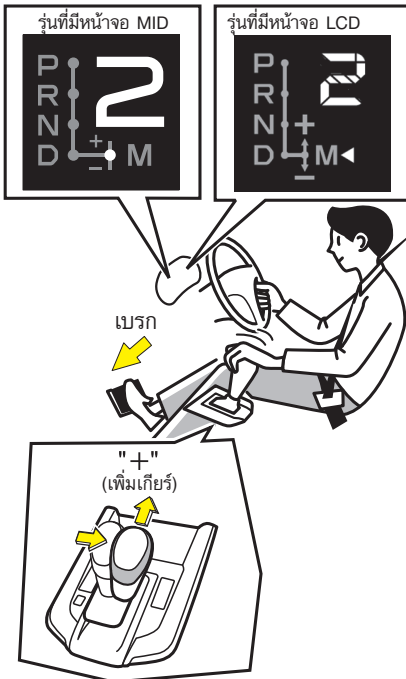

1. เหยียบแป้นเบรกและหยุดรถ
2. เปลี่ยนคันเกียร์จากตำแหน่ง "D" (โหมดอัตโนมัติ) ไปที่ตำแหน่งโหมดปรับด้วยตนเอง (เลื่อนคันเกียร์ไปทางด้านขวา) เลื่อนคันเกียร์ไปทางด้านหน้าที่ตำแหน่ง "+" (เพิ่มเกียร์)
สำหรับรุ่นที่มีสวิตช์เปลี่ยนเกียร์ที่พวงมาลัย กดสวิตช์เปลี่ยนเกียร์ "+" (เพิ่มเกียร์) ทางด้านขวาของพวงมาลัย
3. ตรวจสอบว่าไฟแสดงสถานะตำแหน่งเกียร์ เปลี่ยนจาก "1" เป็น "2"

รุ่นที่มีสวิตช์เปลี่ยนเกียร์ที่พวงมาลัย

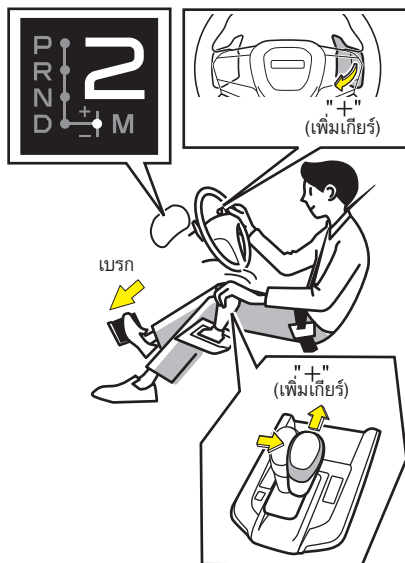

คำแนะนำ

- การขับรถโดยใช้โหมด 2nd สตาร์ทในสภาพพื้นถนนปกติ เป็นเหตุให้น้ำมันเกียร์อัตโนมัติร้อนและนำไปสู่ความเสียหายได้



ข้อสังเกต

- การยกเลิกโหมด 2nd สตาร์ท สามารถทำได้โดยการเลื่อนคันเกียร์ไปที่ตำแหน่ง "D" (โหมดอัตโนมัติ) หรือเลือกเกียร์อื่นที่ไม่ใช่ "2"

ระบบชิฟต์ล็อก (Shift Lock)

ท่านจะไม่สามารถเลื่อนคันเกียร์จากตำแหน่ง "P" ไปยังตำแหน่งอื่นๆ ถ้าไม่ได้เหยียบแป้นเบรกไว้ ดังนั้นให้เหยียบแป้นเบรกไว้ขณะใช้งานคันเกียร์



ข้อสังเกต

- ระบบ Shift Lock คือระบบความปลอดภัยซึ่งทำหน้าที่ป้องกันไม่ให้เกิดการใช้งานที่ไม่ถูกต้องขึ้นในรถรุ่นเกียร์อัตโนมัติ

การปลดล็อกระบบ Shift Lock

เมื่อท่านไม่สามารถเลื่อนคันเกียร์จากตำแหน่ง "P" ไปยังตำแหน่งอื่น ทั้งที่เหยียบแป้นเบรกอยู่ หากต้องการเลื่อนคันเกียร์ในกรณีฉุกเฉินปฏิบัติตามขั้นตอนดังนี้



คำเตือน

- เมื่อไม่สามารถเลื่อนคันเกียร์จากตำแหน่ง "P" ไปยังตำแหน่งอื่นได้ แม้ว่าจะทำตามขั้นตอนดังกล่าวซ้ำๆ แล้ว ระบบ Shift Lock อาจทำงานผิดปกติ นำรถของท่านเข้ารับบริการที่ศูนย์บริการมาตรฐานอีซูซุ

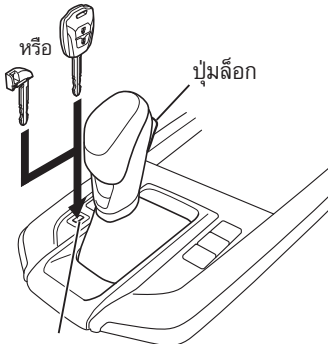

ปุ่มปลด Shift lock

1. เหยียบแป้นเบรกจนสุดและดึงเบรกมือ
2. เสียบดอกกุญแจเข้าไปในปุ่มปลด Shift lock เพื่อปลดล็อก



คำแนะนำ

- เอาฟ้ารองแท่งเหล็กเมื่อทำการเสียบ เพื่อไม่ให้เกิดความเสียหาย
3. กดปุ่มล็อกที่คันเกียร์และเลื่อนคันเกียร์ ในขณะที่เสียบดอกกุญแจลงในปุ่มปลด Shift lock



ข้อสังเกต

- ถ้าท่านต้องการจอดรถในขณะที่คันเกียร์อยู่ในตำแหน่ง "N" อ้างอิงถึงหน้าต่อไปนี่

การจอดรถในขณะที่คันเกียร์อยู่ในตำแหน่ง "N (เกียร์ว่าง)"

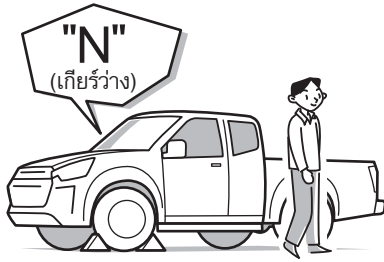

ถ้าท่านต้องการจอดรถในตำแหน่งเกียร์ "N (เกียร์ว่าง)" ในรุ่นเกียร์อัตโนมัติ โปรดทำตามขั้นตอนต่อไปนี้



คำเตือน

- ห้ามจอดรถในตำแหน่งเกียร์ "N (เกียร์ว่าง)" ยกเว้นเมื่อจอดในพื้นที่ราบ
- ตรวจสอบให้มั่นใจว่าได้ทำการหนุ่ล้อเรียบร้อยแล้ว หากไม่ได้หนุ่ล้ออาจทำให้รถไหลและก่อให้เกิดอุบัติเหตุได้

1. ดึงเบรกมือขึ้นและจอดรถในตำแหน่งเกียร์ "P"
2. กดปุ่มสตาร์ท/ดับเครื่องยนต์ไปที่โหมด "OFF" (รุ่นที่มีระบบกุญแจ ISUZU GENIUS ENTRY) หรือปิดสวิทช์กุญแจไปที่ตำแหน่ง "OFF" (รุ่นที่ไม่มีระบบกุญแจ ISUZU GENIUS ENTRY) และดึงกุญแจออก
3. ออกจากรถ นำไม้มาทาหนุ่ที่ล้อ
4. ปลดระบบ Shift Lock จากนั้นเหยียบแป้นเบรกและเลื่อนคันเกียร์ไปที่ตำแหน่ง "N"

การปลดล็อกระบบ Shift Lock

→ อ้างอิงหน้า 4-167



ข้อสังเกต

- การเลื่อนคันเกียร์ออกจากตำแหน่ง "P" ไปที่ตำแหน่งอื่น จำเป็นที่จะต้องเหยียบเบรก
- เสียงเตือนจะดังขึ้น เมื่อเลื่อนคันเกียร์ไปที่ตำแหน่งอื่นที่ไม่ใช่ ตำแหน่ง "P" (รุ่นที่มีระบบกุญแจ ISUZU GENIUS ENTRY)"

5. ปลดเบรกมือออกในขณะที่ยังเหยียบแป้นเบรกอยู่ จากนั้นค่อยๆ ถอนเท้าออกจากแป้นเบรก และตรวจสอบว่ารถไม่มีการเคลื่อนที่
6. จากนั้นออกจากรถและล็อกประตู



ข้อสังเกต

- เมื่อล็อกประตูเสียงเตือนจะหยุดลง (รุ่นที่มีระบบกุญแจ ISUZU GENIUS ENTRY)

ระบบควบคุมความเร็วอัตโนมัติ

ฟังก์ชันระบบควบคุมความเร็วอัตโนมัติจะทำให้ท่านสามารถขับรถที่ความเร็วคงที่โดยไม่ต้องเหยียบแป้นคันเร่ง ระบบควบคุมความเร็วอัตโนมัติสามารถใช้งานได้ที่ความเร็วรถตั้งแต่ประมาณ 40 กม./ชม. ขึ้นไป ฟังก์ชันนี้ควรใช้ระหว่างขับรถในสภาวะที่ไม่ต้องออกตัวและหยุดบ่อยครั้งเท่านั้น เช่น การขับรถบนทางด่วน

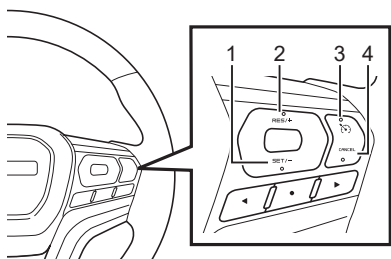

สวิตช์ระบบควบคุมความเร็วอัตโนมัติ

หมายเลข	คำอธิบาย
1	สวิตช์ตั้งค่า / ลดระดับความเร็ว (SET/-)
2	สวิตช์คืนค่า / เพิ่มระดับความเร็ว (RES/+)
3	สวิตช์หลัก
4	สวิตช์ยกเลิก



คำเตือน

- ห้ามใช้ฟังก์ชันระบบควบคุมความเร็วอัตโนมัติบนถนนดังต่อไปนี้ ซึ่งอาจได้รับอันตรายได้
 - ถนนที่มีการจราจรหนาแน่น เช่น ถนนในเมือง
 - ถนนที่มีทางโค้งอันตราย และทางลาดลง
- ห้ามใช้ฟังก์ชันระบบควบคุมความเร็วอัตโนมัติขณะลากรถ



ข้อควรระวัง

- การปล่อยเท้าออกจากแป้นคันเร่งขณะใช้งานระบบควบคุมความเร็วอัตโนมัตินั้น ความเร็วของรถจะไม่ลดลงแต่เมื่อขึ้นเนินหรือลงเนิน ความเร็วอาจเพิ่มขึ้นหรือลดลงได้ แม้จะมีการใช้งานระบบควบคุมความเร็วอัตโนมัติ ถ้าเกิดสภาวะดังกล่าวขึ้นขณะขับรถขึ้นเนินให้เหยียบแป้นคันเร่งเพื่อรักษาระดับความเร็วตามที่ต้องการ ถ้าเกิดขณะขับรถลงเนินให้เหยียบแป้นเบรก ซึ่งการกระทำดังกล่าวนี้จะเป็นการยกเลิกโหมดควบคุมความเร็วอัตโนมัติ และลดความเร็วของรถลง
- ตั้งค่าความเร็วรถให้เหมาะสมตามสภาพของถนน สภาพลื่นแฉกและลมและการจำกัดความเร็ว
- เมื่อเปิดใช้งานระบบควบคุมความเร็วอัตโนมัติ การเร่งและการควบคุมเบรกจะทำงานไม่ต่อเนื่อง จากสภาวะก่อนหน้านี้ โปรดใช้งานแป้นคันเร่งหรือแป้นเบรกเมื่อจำเป็น

**ข้อควรระวัง**

- ถ้าทำารู้สึกถึงความผิดปกติระหว่างใช้งานระบบควบคุมความเร็วอัตโนมัติ ให้ยกเลิกการใช้งานระบบควบคุมความเร็วอัตโนมัติด้วยสวิตช์หลักระบบควบคุมความเร็วอัตโนมัติ และนำรถเข้ารับการตรวจสอบที่ศูนย์บริการมาตรฐานอีซูซุโดยเร็วที่สุด
- เมื่อใช้งานระบบควบคุมความเร็วอัตโนมัติ ในรุ่นที่มีระบบควบคุมความเร็วอัตโนมัติแบบแปรผัน ให้ตรวจสอบหน้าจอแสดงผลเพื่อดูโหมดการทำงานว่ามีการเลือกใช้ระบบควบคุมความเร็วอัตโนมัติแบบแปรผัน หรือระบบควบคุมความเร็วอัตโนมัติแบบปกติ
 - เมื่อเลือกระบบควบคุมความเร็วอัตโนมัติแบบแปรผัน ไฟเตือนระบบควบคุมความเร็วแบบแปรผันอัตโนมัติจะติดขึ้น
 - เมื่อเลือกระบบควบคุมความเร็วอัตโนมัติ ไฟเตือนระบบควบคุมความเร็วอัตโนมัติจะติดขึ้น

ตั้งค่าความเร็วรถตามต้องการ

สวิตช์หลัก

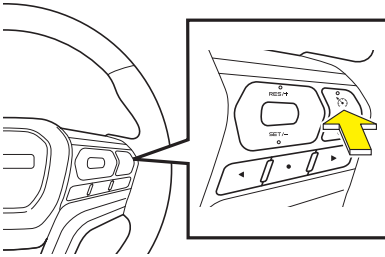

ไฟเตือนระบบควบคุมความเร็วอัตโนมัติ
(สีเขียว)

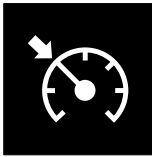

สวิตช์ตั้งค่าความเร็วอัตโนมัติ (SET/-)

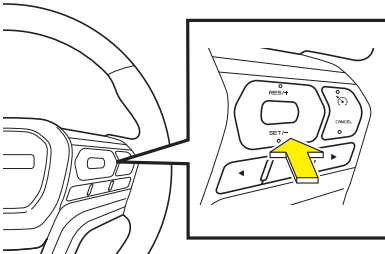

ไฟเตือนหลักระบบควบคุมความเร็ว
อัตโนมัติ (สีเขียว)



1. กดสวิตช์หลักอัตโนมัติเพื่อเปิดระบบควบคุมความเร็วอัตโนมัติ ไฟเตือนหลักระบบควบคุมความเร็วอัตโนมัติจะติดขึ้นเป็นสีเขียว

2. ใช้แป้นคันเร่งเพื่อเร่งความเร็วตามที่ต้องการ โดยที่ความเร็วรถต้องมากกว่า 40 กม./ชม. เมื่อถึงความเร็วที่ต้องการแล้ว ให้กดสวิตช์ตั้งค่าความเร็วอัตโนมัติ (SET/-) ท่านสามารถขับด้วยความเร็วคงที่อัตโนมัติที่ตั้งค่าไว้โดยไม่ต้องเหยียบแป้นคันเร่ง ในขณะเดียวกัน ไฟเตือนระบบควบคุมความเร็วอัตโนมัติจะติดขึ้นเป็นสีเขียว

การเร่งความเร็วระหว่างขับด้วยระบบควบคุมความเร็วอัตโนมัติ

ถ้าท่านต้องการที่จะเร่งความเร็วเพื่อแซงรถคันอื่น ขณะใช้งานระบบควบคุมความเร็วอัตโนมัติ ให้เหยียบแป้นคันเร่ง เมื่อท่านปล่อยแป้นคันเร่งแล้ว ความเร็วของรถจะกลับไปสู่ความเร็วที่ได้ตั้งค่าไว้

การตั้งค่าการเปลี่ยนแปลงความเร็วระบบควบคุมความเร็วอัตโนมัติ

สวิตช์เพิ่มระดับความเร็ว (RES/+)

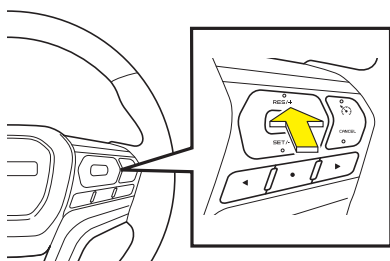

เมื่อต้องการเร่งความเร็ว

เมื่อกดสวิตช์เพิ่มระดับความเร็ว (RES/+) ความเร็วรถจะเพิ่มขึ้นเมื่อกดสวิตช์ค้างไว้ หลังจากความเร็วเพิ่มขึ้นจนถึงความเร็วที่ต้องการแล้ว ให้ปล่อยสวิตช์ ความเร็วรถจะถูกตั้งค่าตามความเร็วที่เพิ่มขึ้น ถ้าท่านต้องการเพิ่มความเร็วอย่างรวดเร็ว ให้เหยียบแป้นคันเร่งเพื่อเพิ่มความเร็วตามต้องการ แล้วทำการตั้งค่าความเร็วใหม่ด้วยสวิตช์ตั้งค่าความเร็ว (SET/-)

เมื่อต้องการเพิ่มความเร็วเพียงเล็กน้อย

กดสวิตช์เพิ่มความเร็วอัตโนมัติ (RES/+) แล้วปล่อยทันที ความเร็วของรถจะเพิ่มขึ้น 1 กม./ชม. ต่อการกดสวิตช์หนึ่งครั้ง

สวิตช์ลดระดับความเร็ว (SET/-)

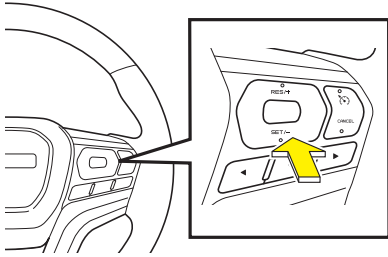

เมื่อต้องการลดความเร็ว

เมื่อกดสวิตช์ลดระดับความเร็ว (SET/-) ความเร็วรถจะลดลงเมื่อกดสวิตช์ค้างไว้ หลังจากความเร็วรถลดลงจนถึงความเร็วที่ต้องการแล้ว ให้ปล่อยสวิตช์ ความเร็วรถจะถูกตั้งค่าตามความเร็วที่ลดลง ถ้าท่านต้องการลดความเร็วรถอย่างรวดเร็ว ให้เหยียบแป้นเบรก เพื่อลดความเร็วตามต้องการแล้วทำการตั้งค่าความเร็วใหม่ด้วยสวิตช์ตั้งค่าความเร็ว (SET/-)

เมื่อต้องการลดความเร็วเพียงเล็กน้อย

กดสวิตช์ลดระดับความเร็ว (SET/-) ลงด้านล่าง แล้วปล่อยทันที ความเร็วของรถจะลดลง 1 กม./ชม. ต่อการกดสวิตช์หนึ่งครั้ง

เมื่อทำการยกเลิกระบบควบคุมความเร็วอัตโนมัติ

สวิตช์หลัก

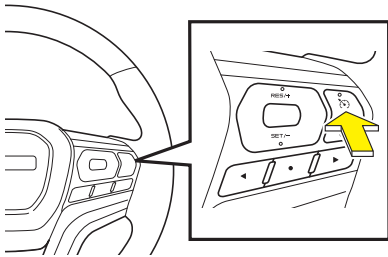

กดสวิตช์หลักอีกครั้งเพื่อปิดระบบไฟเตือนหลัก ระบบควบคุมความเร็วอัตโนมัติจะดับลงในรุ่นที่มีหน้าจอ MID ไฟเตือนหลักระบบควบคุมความเร็วอัตโนมัติจะดับลง หลังจากข้อความ "ยกเลิกระบบควบคุมความเร็วอัตโนมัติ" ที่แสดงบนหน้าจอ MID ประมาณ 5 วินาที ระบบควบคุมความเร็วอัตโนมัติจะถูกยกเลิกในกรณีดังต่อไปนี้

- เมื่อเหยียบแป้นเบรก
- เมื่อเหยียบแป้นคลัตช์ (รุ่นเกียร์ธรรมดา)
- เมื่อความเร็วรถลดลงต่ำกว่า 40 กม./ชม.
- เมื่อระบบควบคุมเครื่องยนต์เกิดความผิดปกติขึ้น
- เมื่อเปลี่ยนเกียร์
- เมื่อกดสวิตช์ยกเลิก (CANCEL)

สวิตช์ยกเลิก (CANCEL)

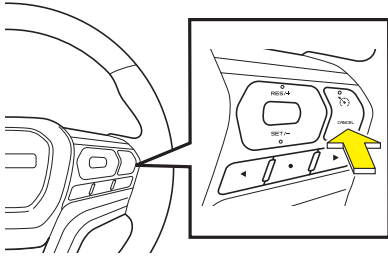

- เมื่อระบบควบคุมการทรงตัว (ESC) หรือระบบป้องกันล้อหมุนฟรี (TSC) ทำงาน (ถ้ามี)



คำแนะนำ

- ต้องแน่ใจว่าปิดสวิตช์ระบบควบคุมความเร็วอัตโนมัติแล้วเมื่อไม่ใช้งาน

ภาษาอังกฤษ

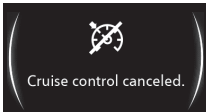

ภาษาไทย



เมื่อต้องการกลับไปใช้งานระบบควบคุมความเร็วอัตโนมัติ

ถ้าท่านยกเลิกการควบคุมความเร็วอัตโนมัติภายใต้เงื่อนไขดังต่อไปนี้ ท่านสามารถกลับไปใช้ระบบควบคุมความเร็วอัตโนมัติด้วยความเร็วที่บันทึกไว้ก่อนการยกเลิกได้ โดยกดสวิตช์คืนค่า (RES/+) ของระบบควบคุมความเร็วอัตโนมัติแล้วปล่อย โฟเตือนระบบควบคุมความเร็วอัตโนมัติจะติดขึ้น

- เมื่อเหยียบแป้นเบรก
- เมื่อเปลี่ยนเกียร์
- เมื่อกดสวิตช์ยกเลิก (CANCEL)

ระบบเบรกป้องกันล้อล็อก (ABS)

ล้ออาจล็อกและสิ้นไกลได้ในระหว่างเบรกรถกะทันหัน หรือเมื่อมีการเบรกบนพื้นผิวถนนที่ลื่น ระบบ ABS คืออุปกรณ์ที่ทำหน้าที่ป้องกันไม่ให้อล้อล็อกในขณะที่เบรกโดยทำการตรวจจับสภาพการสิ้นไกล และมีหน้าที่รักษาทิศทางในการทรงตัวและเสถียรภาพในการควบคุมรถของท่าน ระบบ ABS จะให้การช่วยเหลือในสภาวะการสิ้นไกลเท่านั้น และจะไม่สามารถป้องกันการเกิดอุบัติเหตุได้ถ้าท่านขับรดด้วยความเร็วที่เกินกว่าระดับความเร็วปลอดภัย ให้ขับรดด้วยความระมัดระวังเสมอ

**ข้อควรระวัง**

- ระยะเวลาเบรกบนพื้นผิวถนนที่ลื่นจะไกลกว่าระยะเวลาเบรกบนสภาพถนนปกติที่แห้ง แม้ว่ารถจะติดตั้งระบบเบรก ABS ก็ตาม นอกจากนี้ เมื่อระบบเบรก ABS ทำงาน ระยะเวลาเบรก อาจไกลขึ้นเล็กน้อย ด้วยเหตุนี้ให้เอาใจใส่ต่อสภาพถนนและสภาพยาง (ชนิดของยาง และสภาพการสึกหรอ) อยู่เสมอ รวมถึงขับรถด้วยความระมัดระวังและรักษาระยะห่าง จากรถคันหน้าให้เหมาะสม
- ระบบเบรก ABS จะไม่สามารถป้องกันการเกิดอุบัติเหตุได้ถ้าท่านไม่ขับรถอย่างปลอดภัย ให้ขับรถด้วยระดับความเร็วที่ปลอดภัย
- ติดตั้งยางสำหรับล้อทุกล้อด้วยยางยี่ห้อเดียวกัน ลายดอกยางแบบเดียวกันและเป็นยางที่มีขนาดตามที่กำหนดไว้ ถ้าติดตั้งยางประเภทที่แตกต่างกัน ระยะเวลาเบรกจะไกลขึ้น และเสถียรภาพในการควบคุมทิศทางจะลดลง ซึ่งเป็นอันตรายอย่างยิ่ง
- ระบบเบรก ABS จะไม่ทำงานทันทีหลังจากสตาร์ทเครื่องยนต์ อย่างไรก็ตาม ระบบเบรก ABS จะทำงานเมื่อรถมีความเร็วไม่น้อยกว่าความเร็วขั้นต่ำที่กำหนดไว้ และยกเลิกการทำงานเมื่อความเร็วลดลง

**คำแนะนำ**

- เมื่อขับรถบนถนนที่เป็นทรายหรือโคลน ระบบเบรกและเซนเซอร์ของระบบเบรก ABS อาจทำงานได้ไม่เต็มประสิทธิภาพ ให้ล้างทำความสะอาดรถเพื่อกำจัดทรายและโคลนออก หลังจากใช้งานรถในสภาพถนนที่เป็นทรายหรือโคลน
- ก่อนล้างรถ ให้หาวิธีป้องกันเพื่อไม่ให้น้ำกระเด็นมาโดนชิ้นส่วนของระบบเบรก ABS (เซนเซอร์กับแอกทูเอเตอร์) โดยเฉพาะเมื่อใช้อุปกรณ์แรงดันสูงเพื่อล้างรถ อย่าฉีดน้ำเข้ากับชิ้นส่วนของระบบเบรก ABS และขั้วต่อสายไฟของระบบโดยตรง

**ข้อสังเกต**

[สิ่งเหล่านี้ไม่แสดงถึงความผิดปกติของระบบเบรก ABS แต่อย่างไร]

- หลังจากสตาร์ทเครื่องยนต์ เสียงมอเตอร์จะดังขึ้นมาจากห้องเครื่องยนต์ทันทีเสียงดังกล่าว มาจากระบบตรวจสอบตนเองของระบบเบรก ABS นอกจากนี้ อาจรู้สึกได้ถึงกลิ่นสะเทือน ถ้าเหยียบแป้นเบรกในช่วงเวลาดังกล่าว
- ในขณะที่ระบบเบรก ABS ทำงาน ท่านจะรู้สึกได้ถึงกลิ่นสะเทือนบนแป้นเบรกและพวงมาลัยรวมถึงท่านอาจได้ยินเสียงการทำงานของระบบ สิ่งทีกล่าวมาข้างต้นเป็นอาการปกติของระบบเบรก ABS ที่ทำงานอย่างถูกต้อง



ข้อสังเกต

- ระบบเบรก ABS มีแนวโน้มที่จะทำงานมากขึ้นเมื่อมีการใช้เบรกในระหว่างเข้าโค้งหรือช่วงที่รถข้ามเนินชะลอความเร็ว เนื่องจากล้อด้านในหรือล้อที่ข้ามเนินชะลอความเร็วมีโอกาสที่จะล็อกได้
- ระบบเบรก ABS จะไม่ทำงานทันทีหลังจากสตาร์ทเครื่องยนต์ อย่างไรก็ตาม ระบบเบรก ABS จะทำงานเมื่อรถมีความเร็วไม่น้อยกว่าความเร็วขั้นต่ำที่กำหนดไว้ และยกเลิกการทำงานเมื่อความเร็วลดลง

สัญญาณแสดงการทำงานและความผิดปกติของระบบเบรก ABS

สัญญาณแสดงการทำงานของระบบเบรก ABS

เมื่อระบบเบรก ABS ทำงาน เป็นเบรกและพวงมาลัยจะเกิดการสั่นสะเทือนขึ้นเล็กน้อย และท่านจะได้ยินเสียงการทำงานของระบบดังมาจากอุปกรณ์ระบบเบรก ABS

ไฟเตือนระบบเบรก ABS

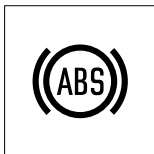

ความผิดปกติของระบบเบรก ABS

หากไฟเตือนระบบเบรก ABS มีลักษณะดังต่อไปนี้ ระบบเบรก ABS อาจทำงานผิดปกติ ให้ติดต่อศูนย์บริการมาตรฐานอีซูซุ

- หากไฟเตือนระบบเบรก ABS ติดขึ้นมาระหว่างขับรถ
- หากไฟเตือนระบบเบรก ABS ไม่ติดขึ้นเมื่อกดปุ่มสตาร์ท/ดับเครื่องยนต์ไปที่โหมด "ON" (รุ่นที่มีระบบกุญแจ ISUZU GENIUS ENTRY) หรือปิดสวิตช์กุญแจไปที่ตำแหน่ง "ON" (รุ่นที่ไม่มีระบบกุญแจ ISUZU GENIUS ENTRY)

**ข้อสังเกต**

- ถึงแม้ว่าระบบเบรก ABS มีปัญหา กลไกเบรกรยังคงทำงานปกติ แต่ระบบเบรก ABS จะไม่ทำงาน

ไฟเตือนระบบเบรก ABS

→ อ้างอิงหน้า 4-73

ข้อควรระวังสำหรับการขับรถที่ติดตั้งระบบเบรก ABS

ระบบเบรก ABS จะไม่สามารถช่วยให้การขับขี่และหยุดรถได้ภายใต้ความเร็วที่เกินกว่าระดับการขับขี่ที่ปลอดภัย ให้ขับขี่ด้วยความระมัดระวังเสมอ

**ข้อควรระวัง**

- เมื่อมีการเบรกรถกะทันหันให้ใช้แรงเหยียบแป้นเบรกค้างไว้เพื่อให้ระบบเบรก ABS ทำงาน
- อย่าเหยียบแป้นเบรกในขณะที่เบรกรถกะทันหัน (กดและปล่อยแป้นเบรกทีละเล็กน้อย) เนื่องจากการเหยียบแป้นเบรกจะทำให้ระยะการเบรกไกลขึ้น
- ระยะการเบรกบนพื้นผิวถนนที่ลื่นจะไกลกว่าระยะการเบรกบนสภาพถนนปกติที่แห้ง แม้ว่ารถจะติดตั้งระบบเบรก ABS ก็ตาม เมื่อระบบเบรก ABS ทำงานขณะขับบนสภาพพื้นผิว ถนนที่จะกล่าวต่อไปนี้ ระยะการเบรกอาจไกลขึ้นเล็กน้อยเมื่อเปรียบเทียบกับระยะการเบรกของรถที่ไม่ติดตั้งระบบเบรก ABS
 - เมื่อขับบนถนนกรวด
 - เมื่อขับผ่านร่องถนนหรือข้ามเนินชะลอความเร็ว เช่น ตัวสะพานแสงบนพื้นถนน เป็นต้น
 - เมื่อขับบนถนนที่เป็นหลุมเป็นบ่อ ถนนหรือทางที่ปูด้วยหิน
 - เมื่อขับรดผ่านเหล็กแผ่น หรือฝาปิดท่อ
- ระบบเบรก ABS จะไม่ทำงานเมื่อล้อสไลด์ไถลในระหว่างออกตัว เร่งความเร็ว และเข้าโค้ง ซึ่งไม่มีการใช้เบรก เมื่อขับบนถนนที่ลื่น ยางอาจสูญเสียการยึดเกาะถนนและท่านอาจไม่สามารถใช้พวงมาลัยเพื่อควบคุมทิศทางรถ ส่งผลให้การขับไม่มั่นคง ให้ขับขี่โดยรักษาความเร็วให้อยู่ในระดับที่ปลอดภัย ซึ่งเหมาะสมกับสภาพพื้นผิวถนนและสภาพยาง รวมถึงหลีกเลี่ยงการเบรกรถกะทันหัน

**ข้อควรระวัง**

- ถ้ามีการใช้กำลังเบรกด้วยเครื่องยนต์ในขณะที่ขับรถบนถนนที่มีสภาพพื้นผิวลื่นมาก ล้อขับเคลื่อนอาจเกิดการล็อกได้ (ระบบเบรก ABS ไม่ทำงาน) ทำให้สูญเสียการควบคุมรถ ถ้าเกิดเหตุการณ์ดังกล่าวขึ้นในรถรุ่นเกียร์ธรรมดา ให้ปล่อยคลัตช์ หรือเลื่อนคันเกียร์ไปยังตำแหน่ง "N (เกียร์ว่าง)" เพื่อไม่ให้มีการเบรกด้วยเครื่องยนต์ขึ้นในล้อขับเคลื่อน หลังจากนั้นให้ขับรถโดยเลื่อนคันเกียร์ไปยังตำแหน่งที่เหมาะสม
- เมื่อระบบเบรก ABS ทำงาน ท่านอาจรู้สึกได้ถึงการสั่นสะเทือน (โดยเฉพาะเมื่อขับรถบนสภาพพื้นผิวถนนที่แตกต่างกันระหว่างล้อด้านขวา กับล้อด้านซ้าย) หรือแรงดึงเล็กน้อยบนแป้นเบรกกับพวงมาลัย นอกจากนี้ท่านจะได้ยินเสียงการทำงานของระบบดังมาจากแอดทูเอเตอร์ระบบเบรก ABS อาการดังกล่าวไม่ใช่ความผิดปกติแต่อย่างใด ไม่ต้องกังวล และควบคุมพวงมาลัยให้เหมาะสม

ระบบอิเล็กทรอนิกส์กระจายแรงเบรก (EBD)

ระบบอิเล็กทรอนิกส์กระจายแรงเบรก (EBD) คือฟังก์ชันที่ใช้ระบบเบรก ABS ในการกระจายแรงเบรกระหว่างล้อหน้ากับล้อหลัง เพื่อชดเชยการเปลี่ยนแปลงที่เกิดขึ้นในเงื่อนไขการรับภาระ หรือการเปลี่ยนแปลงในการรับภาระ ที่เกิดขึ้นจากการเร่งความเร็วหรือลดความเร็ว และเป็น การป้องกันไม่ให้อัตโนมัติล็อกก่อนถึงเวลาอันควร

**ข้อควรระวัง**

- ถ้ามีความผิดปกติเกิดขึ้นกับระบบ EBD ไฟเตือนระบบเบรก ABS และไฟเตือนระบบเบรกจะติดขึ้นพร้อมกัน
- ล้อหลังจะมีโอกาสล็อกได้ง่ายขึ้นถ้าฟังก์ชัน EBD เกิดความผิดปกติขึ้น ให้นำรถของท่านเข้ารับการตรวจสอบและรับบริการที่ศูนย์บริการมาตรฐานอิซูซุทันที

**ข้อสังเกต**

- เมื่อระบบ EBD ทำงาน แป้นเบรกอาจดกกลับเล็กน้อยหรือท่านอาจได้ยินเสียงคล้ายกับเสียงที่เกิดขึ้นในขณะที่ระบบเบรก ABS ทำงาน อาการดังกล่าวไม่ใช่เป็นความผิดปกติแต่อย่างใด

ระบบควบคุมการทรงตัว (ESC) (ถ้ามี)

ระบบ ESC ช่วยเพิ่มความปลอดภัย และเสถียรภาพในการทรงตัวของรถ ระบบ ESC ควบคุมกำลังเครื่องยนต์ และทำการเบรกล้อที่ต้องการแรงเบรกเพื่อจำกัดการหมุนฟรีของล้อไว้ ในขณะที่ออกตัวหรือเร่งความเร็วบนพื้นผิวถนนที่ลื่น รักษาระดับกำลังขับเคลื่อน ป้องกันการลื่นไถลไปด้านข้าง รวมทั้งเพิ่มเสถียรภาพในการทรงตัวของรถ ระบบ ESC ประกอบด้วยเซนเซอร์ต่างๆ ซึ่งจะตรวจจับการเปลี่ยนแปลงของสภาพรถที่เกิดขึ้นอย่างรวดเร็วในขณะที่ขับ ระบบป้องกันล้อหมุนฟรี (TCS) ควบคุมกำลังเครื่องยนต์ และทำการเบรกล้อที่ต้องการแรงเบรกเพื่อจำกัดการหมุนฟรีของล้อไว้ในขณะออกตัวหรือเร่งความเร็ว

โดยปกติ ระบบ ESC และระบบ TCS จะพร้อมทำงานอัตโนมัติเมื่อเครื่องยนต์ทำงาน เมื่อใช้งานสวิตช์ปิด ESC สามารถยกเลิกระบบ ESC (สถานะหยุดการทำงาน) หรือยกเลิกเฉพาะระบบ TCS (สถานะหยุดการทำงาน)



ข้อควรระวัง

- เมื่อปรับสวิตช์ขับเคลื่อน 4 ล้อที่โหมด "4L (ขับเคลื่อน 4 ล้อ ความเร็วต่ำ)" (รุ่นขับเคลื่อน 4 ล้อ) ไฟเตือนปิดระบบ ESC และไฟเตือนปิดระบบ TCS จะติดขึ้น ระบบ ESC และระบบ TCS ควบคุมเครื่องยนต์จะไม่ทำงาน อย่างไรก็ตามในกรณีนี้ระบบ TCS ควบคุมระบบเบรกจะยังสามารถทำงานได้
- เมื่อ Rough Terrain Mode กำลังทำงาน เครื่องยนต์และระบบเบรกจะทำงานร่วมกัน แม้ว่าสวิตช์ระบบขับเคลื่อนจะอยู่ในตำแหน่ง "4L" แต่ไฟเตือนปิดระบบ ESC และไฟเตือนปิดระบบ TCS จะดับลง
- เมื่อระบบล็อกเฟืองท้ายด้านหลังทำงาน (รุ่นที่มีระบบล็อกเฟืองท้ายด้านหลัง) ระบบ ESC จะไม่ทำงาน
- ในขณะที่ระบบ ESC ทำงาน ไฟเตือน ESC จะกะพริบ
- ไฟเตือน ESC จะกะพริบในขณะที่ฟังก์ชัน TCS ทำงานอยู่เท่านั้น
- ในกรณีที่ไฟเตือน ESC กะพริบ แสดงว่าสภาพพื้นผิวถนนลื่น หรือมีภาระเร่งความเร็วรถมากเกินไป ให้ลดแรงเหยียบแป้นคันเร่งและขับรถอย่างระมัดระวัง
- นอกจากนี้ ไฟเตือน ESC อาจกะพริบเมื่อเหยียบแป้นคันเร่งจนสุดในขณะที่อยู่บนถนนที่ไม่ลื่น เช่น บนถนนที่แห้ง ซึ่งถือเป็นเรื่องปกติ โดยระบบจะคาดคะเนการลื่นไถล และเข้าทำการควบคุม

**ข้อควรระวัง**

- ติดตั้งสำหรับล้อทุกล้อด้วยยางยี่ห้อเดิม ลายดอกยางแบบเดิมและเป็นยางที่มีขนาดตามที่กำหนดไว้ นอกจากนี้ ห้ามติดตั้งหรือใช้ยางที่มีระดับการสึกหรอแตกต่างกันอย่างชัดเจน หากใช้ยางขนาดอื่น ประเภทนอกเหนือจากที่กำหนดให้ใช้ หรือใช้ยางที่มีระดับการสึกหรอแตกต่างกันอย่างชัดเจนอาจทำให้ระบบ ESC ทำงานไม่ถูกต้อง
- หากว่าเส้นผ่านศูนย์กลางของยางมีขนาดแตกต่างกันไป เช่น ยางอะไหล่ อาจทำให้ระบบ ESC ทำงานไม่ถูกต้อง
- ถ้ามีการเปลี่ยนชิ้นส่วนที่เกี่ยวกับระบบรองรับน้ำหนัก ชิ้นส่วนที่เกี่ยวกับระบบเบรก หรือชิ้นส่วนที่เกี่ยวกับเครื่องยนต์ ด้วยชิ้นส่วนอื่นๆ ที่ไม่ใช่อะไหล่แท้ของอิชูซุหรือมีการดัดแปลงชิ้นส่วนดังกล่าวอาจทำให้ระบบ ESC ทำงานไม่ถูกต้อง
- ต้องปรึกษากับศูนย์บริการมาตรฐานอิชูซุก่อนเสมอสำหรับการเปลี่ยนหรือซ่อมแซมพวงมาลัยหรือชิ้นส่วนที่เกี่ยวข้องกับการบังคับเลี้ยว บนพวงมาลัยจะมีเซนเซอร์ซึ่งทำหน้าที่ตรวจจับสภาพการขับขี่ และระบบ ESC อาจทำงานไม่ถูกต้องถ้าตำแหน่งกึ่งกลางของพวงมาลัยไม่ตรงแนว
- อย่าลากรถในขณะที่ปุ่มสตาร์ท/ดับเครื่องยนต์อยู่ที่โหมด "ON" (รุ่นที่มีระบบกุญแจ ISUZU GENIUS ENTRY) หรือสวิตช์กุญแจอยู่ที่ตำแหน่ง "ON" (รุ่นที่ไม่มีระบบกุญแจ ISUZU GENIUS ENTRY) โดยที่ยกเพียงล้อด้านหน้า หรือล้อด้านหลังขึ้น เนื่องจากระบบ ESC อาจทำงานและทำให้เกิดอุบัติเหตุได้

**ข้อสังเกต**

[สิ่งเหล่านี้ไม่แสดงถึงความผิดปกติของระบบ ESC]

- หลังจากสตาร์ทเครื่องยนต์ เสียงมอเตอร์จะดังขึ้นมาจากห้องเครื่องยนต์ทันทีเสียงดังกล่าวมาจากระบบตรวจสอบตนเองของระบบ ESC นอกจากนี้ การสั่นสะเทือนอาจเกิดขึ้นได้ถ้าเหยียบแป้นเบรกในช่วงเวลาดังกล่าว
- ในขณะที่ระบบ ESC ทำงาน แป้นเบรกอาจเกิดการสั่นไปมาหรือรู้สึกว่แป้นเบรกแข็ง นอกจากนี้ ตัวถังรถอาจมีอาการสั่นสะเทือน หรือท่านอาจได้ยินเสียงการทำงาน ซึ่งเป็นการทำงานตามปกติของระบบ ESC
- ระบบ ESC จะไม่ทำงานทันทีหลังจากรถออกตัว ระบบ ESC จะทำงานเมื่อรถมีความเร็วไม่น้อยกว่าความเร็วขั้นต่ำที่กำหนดไว้

สวิตช์ปีดระบบ ESC

เมื่อต้องการขับรถให้หลุดออกจากหล่มโคลนในขณะที่ระบบ ESC และ TCS ทำงานอยู่ กำลังของเครื่องยนต์จะไม่เพิ่มขึ้นแม้จะเหยียบแป้นคันเร่งอยู่ ส่งผลให้การหลุดออกจากหล่มโคลน จะทำได้ยาก ในสถานการณ์เช่นนี้ การกดสวิตช์ปีดระบบ ESC ช่วยทำให้หลุดออกจากหล่มโคลน ได้ง่ายขึ้นท่านสามารถปีดฟังก์ชัน ESC ได้ด้วยสวิตช์ปีดระบบ ESC หรือปีดเฉพาะฟังก์ชัน TCS (ฟังก์ชันสำหรับควบคุมการหมุนของล้อในขณะที่สตาร์ทเครื่องหรือเร่งความเร็ว) ในระบบ ESC

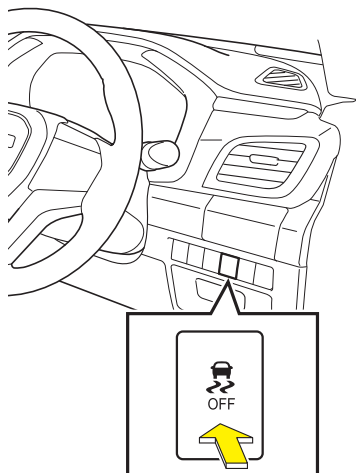

ไฟเตือนปีดระบบ TCS

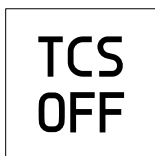

การยกเลิกระบบ TCS

เมื่อระบบ ESC ทำงานหลังจากสตาร์ทเครื่องยนต์ ให้กดสวิตช์ปีดระบบ ESC ประมาณ 1 วินาที เพื่อยกเลิกระบบ TCS และจะทำให้ไฟเตือนปีดระบบ TCS บนแผงหน้าปัดจะติดขึ้น เมื่อกดสวิตช์ดังกล่าวอีกครั้งค้างไว้ประมาณ 1 วินาที ระบบ TCS จะกลับมาทำงาน เมื่อใช้งานสวิตช์ขับเคลื่อน 4 ล้อ ที่ตำแหน่ง "4L (ขับเคลื่อน 4 ล้อความเร็วต่ำ)" (รุ่นขับเคลื่อน 4 ล้อ (4WD)) ไฟเตือนปีดระบบ TCS บนแผงหน้าปัดจะติดขึ้น และระบบ TCS จะยกเลิกการทำงาน

⚠️ ข้อควรระวัง

- เมื่อท่านปีดระบบ TCS ระบบจะไม่สามารถช่วยเหลือท่านได้ในสภาพการขับรถบนถนนที่ลื่น โปรดใช้ความระมัดระวังในขณะที่ขับรถบนถนนที่ลื่น
- เปิดใช้งานระบบ TCS ขณะขับรถในสภาพปกติ
- ระบบ ESC จะทำงาน แม้ว่าระบบ TCS จะปีดอยู่ก็ตาม อย่างไรก็ตาม เมื่อปรับสวิตช์ขับเคลื่อน 4 ล้อ ไปที่ตำแหน่ง "4L (ขับเคลื่อน 4 ล้อ ความเร็วต่ำ)" ระบบ ESC จะไม่ทำงาน

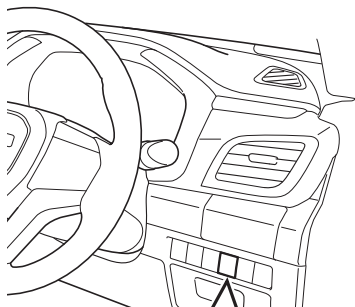

ไฟเตือนปิดระบบ ESC

**ข้อสังเกต**

- ถ้าดับและสตาร์ทเครื่องยนต์อีกครั้ง ในขณะที่ปิดระบบ TCS ระบบ TCS จะทำงานขึ้นอีกครั้งโดยอัตโนมัติ

การยกเลิกระบบ ESC

เมื่อระบบ ESC ทำงานหลังจากสตาร์ทเครื่องยนต์ ให้กดสวิตช์ปิด ESC ประมาณ 5 วินาที เพื่อยกเลิกฟังก์ชัน ESC จากนั้นไฟเตือนปิด ESC บนแผงหน้าปัดจะติดขึ้น เมื่อกดสวิตช์ดังกล่าวอีกครั้งประมาณ 1 วินาที ฟังก์ชัน ESC จะกลับมาทำงาน

**ข้อควรระวัง**

- เมื่อท่านปิดฟังก์ชัน ESC ระบบจะไม่สามารถช่วยเหลือท่านได้ในสภาพการขับขี่บนถนนที่ลื่น โปรดใช้ความระมัดระวังในขณะที่ขับขี่บนถนนที่ลื่น
- เปิดใช้งานฟังก์ชัน ESC ขณะขับขี่ในสภาพปกติ
- เมื่อปิดระบบ ESC ระบบ TCS จะถูกปิดไปด้วย ดังนั้นต้องใช้ความระมัดระวังในการขับขี่บนถนนที่ลื่น

**ข้อสังเกต**

- ถ้าดับและสตาร์ทเครื่องยนต์อีกครั้งในขณะที่ปิดฟังก์ชัน ESC ฟังก์ชัน ESC จะทำงานขึ้นอีกครั้งโดยอัตโนมัติ
- เมื่อใช้งานสวิตช์ขับเคลื่อน 4 ล้อ ที่ตำแหน่ง "4L (ขับเคลื่อน 4 ล้อความเร็วต่ำ)" (รุ่นขับเคลื่อน 4 ล้อ (4WD)) ระบบ ESC จะถูกยกเลิกโดยอัตโนมัติ

สัญญาณแสดงการทำงานและความผิดปกติของระบบ ESC

ไฟเตือนระบบ ESC



ไฟเตือนปิดระบบ TCS

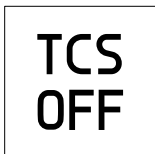

ไฟเตือนปิดระบบ ESC



สัญญาณแสดงการทำงานของระบบ ESC

เมื่อระบบ ESC ทำงาน ไฟเตือนระบบ ESC จะกะพริบ

ความผิดปกติของระบบ ESC

เมื่อไฟเตือนระบบ ESC มีลักษณะดังต่อไปนี้ ระบบ ESC อาจทำงานผิดปกติ ให้ติดต่อศูนย์บริการมาตรฐานอิสูซุ

- หากไฟเตือนระบบ ESC ยังคงติดอยู่ระหว่างขับรถ
- หากไฟเตือนปิดระบบ TCS และไฟเตือนปิดระบบ ESC ติดขึ้นในขณะที่ขับรถ (เมื่อไม่ได้ใช้งานสวิตช์ปิดระบบ ECS)
- หากไฟเตือนระบบ ESC ไฟเตือนปิดระบบ TCS และไฟเตือนปิดระบบ ESC ไม่ติดขึ้น เมื่อกดปุ่มสตาร์ท/ดับเครื่องยนต์ไปทีโหมด "ON" (รุ่นที่มีระบบกุญแจ ISUZU GENIUS ENTRY) หรือปิดสวิตช์กุญแจไปที่ตำแหน่ง "ON" (รุ่นที่ไม่มีระบบกุญแจ ISUZU GENIUS ENTRY)



ข้อสังเกต

- ถ้าระบบ ESC เกิดความผิดปกติ ระบบจะไม่รบกวนการขับซึ่งปกติ อย่างไรก็ตาม ระบบ ESC จะไม่สามารถใช้งานได้

ข้อควรระวังในการขับขี่รถที่มีระบบ ESC (ถ้ามี)



ข้อควรระวัง

- ระบบ ESC ไม่ใช่อุปกรณ์ที่ทำให้ช่วยในการขับขี่และหยุดรถได้ภายใต้ความเร็วที่เกินกว่าระดับการขับขี่ที่ปลอดภัย ให้ขับขี่ด้วยความระมัดระวังทุกครั้ง
- ขับขี่ด้วยความระมัดระวังทุกครั้ง และอย่ามั่นใจมากเกินไปเพียงเพราะรถมีการติดตั้งระบบ ESC ดังนั้น ไม่ควรขับขี่เร็วเกินไปและไม่ควรหักเลี้ยวพวงมาลัยอย่างรวดเร็ว
- ระบบ ESC ไม่สามารถเพิ่มประสิทธิภาพในการยึดเกาะของยางได้ แม้ว่าระบบดังกล่าวจะควบคุมการลื่นไถลของรถและเพิ่มเสถียรภาพในการทรงตัวของรถบนพื้นผิวถนนที่ลื่นในการออกตัวและการเร่งความเร็ว เมื่อเปรียบเทียบกับรถรุ่นที่ไม่มีระบบ ESC บนพื้นถนนที่ลื่นนั้น การยึดเกาะถนนของยางจะลดลงซึ่งจะทำให้ประสิทธิภาพ การควบคุมการเลี้ยวลดลงด้วย ส่งผลให้การทรงตัวไม่มั่นคง ขับขี่โดยรักษาความเร็วให้อยู่ในระดับที่ปลอดภัยซึ่งเหมาะสมกับสภาพพื้นผิวถนนและสภาพยาง รวมถึงหลีกเลี่ยงการเร่งความเร็ว
- ระบบ ESC เป็นระบบที่ช่วยรักษากำลังในการขับขี่และเสถียรภาพในการทรงตัวของรถให้คงที่ ผู้ขับขี่ควรเปิดระบบไว้แม้เมื่อไม่มีความจำเป็นต้องใช้งาน เมื่อปิดระบบให้ขับขี่ด้วยความเร็วในระดับที่ปลอดภัยซึ่งเหมาะสมกับสภาพพื้นผิวถนน
- แม้จะมีการติดตั้งระบบ ESC ผู้ขับขี่ก็ควรหลีกเลี่ยงการเหยียบแป้นคันเร่ง เป็นคลัตช์ (รุ่นเกียร์ธรรมดา) และหักเลี้ยวพวงมาลัยอย่างกะทันหัน โดยเฉพาะเมื่อออกตัวบนพื้นผิวถนนที่ลื่น ให้ออกตัวอย่างช้า ๆ เหมือนกับรถที่ไม่ได้ติดตั้งระบบ ESC
- ในขณะที่ระบบ ESC ทำงาน ไฟเตือนระบบ ESC จะกะพริบ
- ไฟเตือน ESC จะกะพริบในขณะที่ฟังก์ชัน TCS ทำงานอยู่เท่านั้น
- ในกรณีที่ไฟเตือน ESC กะพริบ แสดงว่าสภาพพื้นผิวถนนลื่น หรือมีการเร่งความเร็วรถมากเกินไป ให้ลดแรงกดแป้นคันเร่ง และขับขี่อย่างระมัดระวัง
- ไฟเตือนระบบ ESC อาจกะพริบเมื่อเหยียบแป้นคันเร่งจนสุดในขณะที่อยู่บนถนนที่ไม่ลื่น เช่น บนถนนที่แห้ง ซึ่งถือเป็นสภาพปกติซึ่งระบบจะคาดคะเนการลื่นไถล และทำการควบคุม
- ห้ามติดตั้งเฟืองท้ายแบบลิมิตเดดสลิป (LSD) ที่มีจำหน่ายทั่วไป ระบบ ESC อาจทำงานไม่ถูกต้อง

**ข้อสังเกต**

- ในขณะที่ระบบ ESC ทำงาน การเคลื่อนที่ของแป้นเบรกอาจกระตุกหรือรู้สึกว่าเป็นเบรกแข็ง นอกจากนี้ ตัวถังรถอาจมีอาการสั่นสะเทือน หรือท่านอาจได้ยินเสียงการทำงาน ซึ่งเป็นการทำงานตามปกติของระบบ ESC
- หากชิ้นส่วนที่เกี่ยวข้องกับระบบรองรับน้ำหนัก ยาง เบรก ฯลฯ มีการสึกหรอ หรือเสื่อมสภาพอย่างชัดเจน ไฟเตือนระบบ ESC อาจติดขึ้น ในกรณีนี้ระบบ ESC อาจทำงานได้ไม่ถูกต้อง
- ไฟเตือนระบบ ESC อาจติดขึ้นเมื่อรถอยู่บนวัตถุที่เคลื่อนที่ได้ ในกรณีนี้ให้สตาร์ทเครื่องใหม่ หลังจากที่ยารถยนต์ผ่านวัตถุนั้นไปแล้ว
- ไฟเตือนระบบ ESC อาจติดขึ้นเมื่อขับรถบนถนนที่มีความลาดชันมาก ๆ ในกรณีนี้ระบบ ESC อาจไม่สามารถทำงานได้อย่างถูกต้อง ดังนั้นห้ามขับรถในบริเวณพื้นถนนดังกล่าว
- ไฟเตือนระบบ ESC อาจติดขึ้นเมื่อถอดสายแบตเตอรี่ออก หรือแรงดันไฟฟ้าของแบตเตอรี่ต่ำระบบ ESC จะหยุดการทำงานในขณะที่ไฟเตือนระบบ ESC ติดขึ้น แต่ไฟเตือนระบบ ESC จะดับลงเมื่อขับรถตามปกติเป็นเวลาครู่หนึ่ง จากนั้นระบบ ESC จะกลับมาทำงานตามปกติถ้าไฟเตือนระบบ ESC ยังคงติดอยู่หลังจากขับรถเป็นระยะเวลาหนึ่งแล้ว ให้ติดต่อศูนย์บริการมาตรฐานอีซูซุที่ใกล้ที่สุด

ระบบเสริมแรงเบรก**ในรถรุ่นที่มีระบบควบคุมการทรงตัว (ESC)**

ระบบนี้จะช่วยเสริมแรงเบรกที่มากขึ้น เพื่อช่วยผู้ขับขี่ให้สามารถใช้งานเบรก เมื่อมีการเบรกกะทันหันหรือสถานการณ์อื่นที่ใกล้เคียง

รวมถึงระบบนี้มีโอกาสที่จะทำงานเมื่อระบบเบรกฉุกเฉินอัตโนมัติทำงาน หรือเมื่อมีการใช้เบรกระหว่างการเตือนการชนด้านหน้า

**คำเตือน**

- ระบบเสริมแรงเบรกไม่ใช่ระบบเบรกอัตโนมัติ ระบบนี้จะทำงานเมื่อมีการเบรกกะทันหัน แต่ไม่ได้ช่วยในการหยุดรถได้ภายใต้ความเร็วที่เกินกว่าระดับการขับขี่ที่ปลอดภัย นอกจากนี้ ระบบนี้อาจจะไม่ทำงานในบางสถานการณ์ โปรดขับขี่ด้วยความระมัดระวัง

**ข้อควรระวัง**

- เมื่อระบบล็อกเฟืองท้ายทำงาน (รุ่นที่มีระบบล็อกเฟืองท้าย) ระบบเสริมแรงเบรกจะไม่ทำงาน
- ถ้าไฟเตือนระบบ ESC ติดขึ้นระบบเสริมแรงเบรกจะไม่ทำงาน

**ข้อสังเกต**

- เมื่อระบบเสริมแรงเบรกไม่ทำงาน จะเกิดลักษณะดังต่อไปนี้ แต่ลักษณะเหล่านี้ไม่ได้แสดงถึงความผิดปกติ ให้ทำการเทียบเบรกต่อไปเรื่อยๆ
 - ได้ยินเสียงมอเตอร์
 - เบ้าเบรกสั่นสะเทือน
 - ความรู้สึกตอนเทียบเบรกเปลี่ยนไป
- การปล่อยเบรก ในขณะที่ระบบเสริมแรงเบรกกำลังทำงาน อาจทำให้เป็นการยกเลิกระบบเสริมแรงเบรก
- ความรู้สึกในการเทียบเบรกอาจเปลี่ยนไป เช่น รู้สึกว่าเบรกแข็งหรือเบรกจมลง
- ถ้าเทียบเบรกอีกครั้ง หลังจากที่ฟังก์ชันเสริมแรงเบรกสิ้นสุดการทำงานเบรกจะกลับมาใช้งานได้ตามปกติ

สัญญาณไฟเบรกฉุกเฉิน (ESS)

สัญญาณไฟเบรกฉุกเฉิน (ESS) เป็นฟังก์ชันเตือนรถคันหลัง โดยไฟเลี้ยวทั้งหมดจะกะพริบอัตโนมัติและกะพริบถี่มาก เมื่อท่านเบรกกระทันหันขณะขับที่ความเร็วประมาณ 60 กม./ชม. ขึ้นไป เพื่อลดโอกาสการเกิดการชน

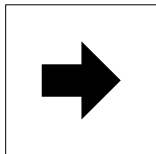
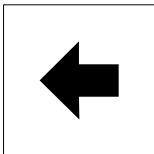
ไฟเตือนไฟเลี้ยว

เมื่อระบบ ESS ทำงาน ไฟเตือนไฟเลี้ยวทั้งคู่บนหน้าปัดจะติดกะพริบ

**ข้อสังเกต**

- เมื่อมีการเบรกบนถนนลื่นทำให้ระบบเบรก ABS ทำงาน ระบบ ESS อาจจะไม่ทำงานด้วย
- ระบบ ESS จะหยุดทำงานและไฟเลี้ยวทั้งหมดจะดับลง ในสถานะการณั้ดังต่อไปนี้
 - เมื่อการลดความเร็วกะทันหันหยุดลง
 - เมื่อปล่อยแป้นเหยียบเบรก
 - เมื่อระบบเบรก ABS หยุดทำงาน
 - เมื่อกดสวิตช์ไฟฉุกเฉิน
- เมื่อกดสวิตช์ไฟฉุกเฉินและไฟเลี้ยวทั้งหมดติดกะพริบ ระบบ ESS จะไม่ทำงาน

ระบบช่วยออกตัวบนทางลาดชัน (HSA) (ถ้ามี)

ระบบช่วยออกตัวบนทางลาดชัน (HSA) จะช่วยให้ผู้ขับขี่ชะลอการไหลของรถที่เกิดขึ้นเมื่อออกรถบนทางลาดชัน เมื่อเท้าของผู้ขับขี่ย้ายจากแป้นเบรกไปที่แป้นคันเร่ง แรงเบรกจะยังคงอยู่ยาวนานประมาณ 2 วินาที

ระบบช่วยออกตัวบนทางลาดชัน (HSA) จะทำงานเมื่อพบสภาวะดังต่อไปนี้ :

- เมื่อออกรถในทิศทางเดินหน้า หรือถอยหลังบนทางลาดชัน
- เมื่อรถหยุดอยู่พร้อมกับเหยียบแป้นเบรกค้างไว้
- เมื่อปลดเบรกมือ

**คำเตือน**

- ระบบช่วยออกตัวบนทางลาดชัน (HSA) ไม่ได้ใช้สำหรับจอดรถบนทางลาดชัน เมื่อรถหยุดบนทางลาดชันรถอาจเริ่มเคลื่อนที่ถ้าแรงกดที่แป้นเบรกลดลง ถึงแม้ว่าระบบจะทำงานเป็นปกติ เพราะฉะนั้นจึงจำเป็นต้องเหยียบแป้นเบรกค้างไว้เมื่อรถหยุด
- หากระบบช่วยออกตัวบนทางลาดชัน (HSA) ไม่ทำงาน อาจส่งผลให้รถเคลื่อนที่ทันทีเมื่อออกรถ ซึ่งนำไปสู่การเกิดอุบัติเหตุได้ ดังนั้นต้องตรวจสอบสิ่งที่อยู่รอบรถก่อนออกรถเสมอ
- ให้ออกรถทันทีหลังจากยกเท้าออกจากแป้นเบรก ถ้ารถเริ่มถอยหลังเนื่องจากแรงเฉื่อย (inertia) บนทางลาดชัน เป็นต้น เครื่องยนต์อาจดับ ประสิทธิภาพของเบรกจะลดลง และพวงมาลัยจะเริ่มหนัก ซึ่งอาจนำไปสู่การเกิดอุบัติเหตุได้



ข้อควรระวัง

- เมื่อระบบล็อกเฟืองท้ายทำงาน (รุ่นที่มีระบบล็อกเฟืองท้าย) ระบบช่วยออกตัวบนทางลาดชัน (HSA) จะไม่ทำงาน
- โพรตระมัดระวังเป็นพิเศษถ้าไฟเตือนระบบ ESC ติดอยู่เมื่อรถออกตัว
- รถอาจถอยหลัง เนื่องจากน้ำหนักบรรทุกของรถเมื่อขับบนทางที่ชันมาก หรือพื้นผิวถนนไม่ดี (เช่น เส้นทางที่มีโคลน)
- ระบบช่วยออกตัวบนทางลาดชัน (HSA) อาจไม่ทำงานถ้าเหยียบแป้นเบรกไม่เพียงพอเมื่อรถหยุดอยู่หรือขึ้นอยู่กับจำนวนของผู้โดยสาร หรือน้ำหนักบรรทุก
- ระบบช่วยออกตัวบนทางลาดชัน (HSA) ไม่สามารถลดการไหลของรถ หากเวลานานกว่า 2 วินาที



ข้อสังเกต

- เหตุการณ์ดังต่อไปนี้ จะเกิดขึ้นเมื่อระบบช่วยออกตัวบนทางลาดชัน (HSA) ทำงาน ซึ่งไม่ได้แสดงถึงความผิดปกติ
 - ความรู้สึกเมื่อเหยียบแป้นเบรกจะเปลี่ยน
 - แป้นเบรกจะลั่น
 - จะมีเสียงเกิดจากแป้นเบรก

ระบบควบคุมความเร็วขณะลงทางลาดชัน (HDC) (ถ้ามี)

ระบบควบคุมความเร็วขณะลงทางลาดชัน (HDC) เป็นระบบที่ช่วยรักษาเสถียรภาพในการขับขี่ โดยการควบคุมเบรกเพื่อรักษาระดับความเร็วทำให้เหมาะสมเมื่อขับรถลงทางลาดชันหรือขับรถบนพื้นผิวถนนที่ลื่นหรือขรุขระ เนื่องจากแรงเบรกจากเครื่องยนต์อาจไม่เพียงพอ เมื่อระบบควบคุมความเร็วขณะลงทางลาดชัน (HDC) ทำงาน ท่านสามารถปรับความเร็วรถได้โดยการเหยียบแป้นคันเร่งหรือแป้นเบรก



ข้อควรระวัง

- เมื่อระบบล็อกเฟืองท้ายทำงาน (รุ่นที่มีระบบล็อกเฟืองท้าย) ระบบควบคุมความเร็วขณะลงทางลาดชัน (HSA) จะไม่ทำงาน
- อย่าไว้วางใจระบบควบคุมความเร็วขณะลงทางลาดชัน (HDC) มากเกินไป เมื่อขับรถลงทางที่ชันมาก หรือถนนที่เป็นโคลน หรือบรรทุกของหนักมาก อาจทำให้ยากในการรักษาระดับความเร็วรถให้คงที่ ดังนั้นการเหยียบแป้นเบรกจึงมีความจำเป็น เนื่องจากอุบัติเหตุอาจเกิดขึ้นได้โดยไม่คาดคิดในสถานการณ์ดังกล่าว
- อุณหภูมิของระบบเบรกอาจเพิ่มขึ้นเมื่อใช้งานเบรกบ่อยครั้งเป็นระยะเวลาสั้น ซึ่งจะส่งผลให้ระบบควบคุมความเร็วขณะลงทางลาดชัน (HDC) ยกเลิกการทำงาน



ข้อสังเกต

- ขณะที่ระบบควบคุมความเร็วขณะลงทางลาดชัน (HDC) ทำงาน อาจเกิดสภาวะใดสภาวะหนึ่งดังต่อไปนี้ ซึ่งไม่ได้แสดงถึงความผิดปกติแต่อย่างใด
 - เสียงการทำงานของมอเตอร์ เป็นต้น ซึ่งสามารถได้ยินเสียงจากห้องเครื่องยนต์ขณะมีการทำงาน
 - เมื่อเหยียบแป้นเบรก จะมีแรงต้านมากกว่าปกติ หรือความรู้สึกต่อแป้นเบรกอาจแตกต่างจากกรณีใช้งานปกติ

การทำงานของระบบควบคุมความเร็วขณะลงทางลาดชัน (HDC)

รุ่นเกียร์ธรรมดา

แบบที่ 1

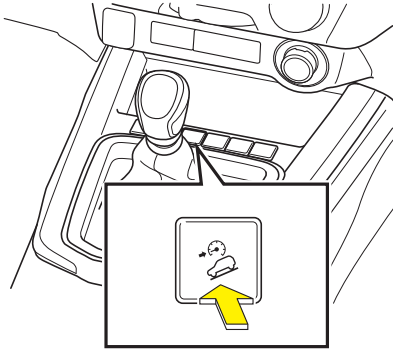

แบบที่ 2

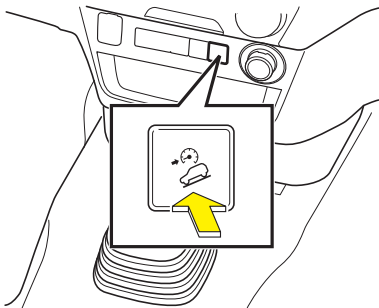

รุ่นเกียร์อัตโนมัติ

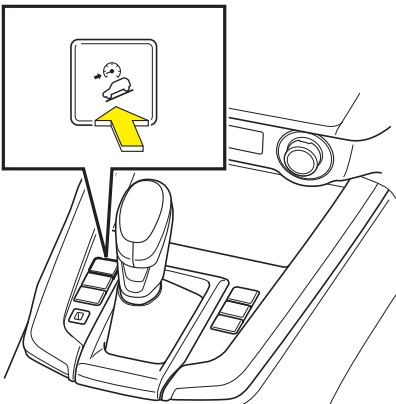

1. ระบบควบคุมความเร็วขณะลงทางลาดชัน (HDC) จะพร้อมทำงานเมื่อสวิตช์ระบบควบคุมความเร็วขณะลงทางลาดชัน (HDC) ถูกกดเปิด เมื่อระบบควบคุมความเร็วขณะลงทางลาดชัน (HDC) ทำงาน ไฟเตือนระบบควบคุมความเร็วขณะลงทางลาดชัน (HDC) บนแผงหน้าปัดจะติดขึ้น
2. ในรุ่นเกียร์ธรรมดา ให้เลื่อนคันเกียร์ไปที่ตำแหน่งอื่นที่ไม่ใช่ "N (เกียร์ว่าง)" และขับรถด้วยความระมัดระวัง
 ในรุ่นเกียร์อัตโนมัติ ให้เลื่อนคันเกียร์ไปที่ตำแหน่งอื่นที่ไม่ใช่ "P" หรือ "N (เกียร์ว่าง)" และขับรถด้วยความระมัดระวัง



ข้อสังเกต

- ในรุ่นเกียร์ธรรมดา ตำแหน่งเกียร์ที่แนะนำคือ "1", "2" หรือ "R"
 ในรุ่นเกียร์อัตโนมัติ ตำแหน่งเกียร์ที่แนะนำคือ "D" หรือ "R"

ไฟเตือนระบบควบคุมความเร็ว ขณะลงทางลาดชัน (HDC)



3. ขณะขับรถ ระบบควบคุมความเร็วขณะลงทางลาดชัน (HDC) จะทำงานตามเงื่อนไขทั้งหมดดังต่อไปนี้ โดยขณะระบบควบคุมความเร็วขณะลงทางลาดชัน (HDC) ทำงาน ไฟเตือนระบบควบคุมความเร็วขณะลงทางลาดชัน (HDC) จะกะพริบ
- ความชันของถนนเป็นไปตามที่กำหนด
 - ความเร็วรถอยู่ในช่วงความเร็วต่ำมาก ประมาณ 30 กม./ชม. หรือน้อยกว่า
 - เบรคคันเร่งไม่ได้ถูกเหยียบ



ข้อสังเกต

- ระบบจะควบคุมการเบรกโดยอัตโนมัติ เพื่อป้องกันไม่ให้ความเร็วรถสูงเกินไป ในขณะที่ระบบควบคุมความเร็วขณะลงทางลาดชัน (HDC) ทำงาน
- เมื่อระบบควบคุมความเร็วขณะลงทางลาดชัน (HDC) กำลังทำงาน ไฟเบรกจะทำงาน
- เมื่อระบบควบคุมความเร็วขณะลงทางลาดชัน (HDC) กำลังทำงาน ท่านสามารถเหยียบเบรคเพื่อลดความเร็วรถลง หรือเหยียบเบรคคันเร่งเพื่อเพิ่มความเร็วยัง 30 กม./ชม. หรือน้อยกว่า
- เมื่อระบบควบคุมความเร็วขณะลงทางลาดชัน (HDC) ถูกเปิดใช้งาน ระบบควบคุมความเร็วขณะลงทางลาดชัน (HDC) อาจทำงานเมื่อขับรถไปบนพื้นถนนที่ราบเรียบ หรือขณะกลับรถ

การยกเลิกการทำงานของระบบควบคุมความเร็วขณะลงทางลาดชัน (HDC)



ข้อควรระวัง

- เมื่อระบบ ESC หรือ TCS กำลังทำงาน ระบบควบคุมความเร็วขณะลงทางลาดชัน (HDC) จะถูกยกเลิกการทำงาน เมื่อเกิดสภาวะนี้ขึ้น ให้ท่านลดความเร็วรถโดยการเหยียบเบรก
- เมื่ออุณหภูมิของระบบเบรกสูงขึ้น ระบบควบคุมความเร็วขณะลงทางลาดชัน (HDC) อาจจะถูกยกเลิกการทำงาน

ไฟเตือนระบบควบคุมความเร็วขณะลงทางลาดชัน (HDC)



เมื่อระบบควบคุมความเร็วขณะลงทางลาดชัน (HDC) กำลังทำงาน ระบบควบคุมความเร็วขณะลงทางลาดชัน (HDC) จะกลับสู่สถานะพร้อมทำงาน และไฟเตือนระบบควบคุมความเร็วขณะลงทางลาดชัน (HDC) จะติดขึ้นตามเงื่อนไขดังต่อไปนี้ :

- เมื่อเลื่อนคันเกียร์ไปในตำแหน่ง "P" หรือ "N (เกียร์ว่าง)" (รุ่นเกียร์อัตโนมัติ)
- เมื่อความลาดชันน้อยลงต่ำกว่าค่าที่กำหนด
- เมื่อความเร็วรถเกินประมาณ 30 กม./ชม.
- เมื่อจอดรถ

เมื่อระบบควบคุมความเร็วขณะลงทางลาดชัน (HDC) ถูกเปิดใช้งาน หรืออยู่ในสถานะพร้อมทำงาน ระบบควบคุมความเร็วขณะลงทางลาดชัน (HDC) จะยกเลิกการทำงาน และไฟเตือนระบบควบคุมความเร็วขณะลงทางลาดชัน (HDC) จะดับลงตามเงื่อนไขดังต่อไปนี้ :

- เมื่อสวิตช์ระบบควบคุมความเร็วขณะลงทางลาดชัน (HDC) ถูกกดปิด
- เมื่อความเร็วรถสูงเกินประมาณ 50 กม./ชม.
- เมื่อเกิดความผิดปกติในระบบที่เกี่ยวข้องกับระบบควบคุมความเร็วขณะลงทางลาดชัน (HDC) หรือระบบเบรก

ไฟเตือนระบบ ESC



ข้อสังเกต

- เมื่อเกิดความผิดปกติในระบบที่เกี่ยวข้องกับระบบควบคุมความเร็วขณะลงทางลาดชัน (HDC) หรือระบบเบรก ไฟเตือนระบบ ESC จะติดขึ้น

ระบบเบรกอัตโนมัติหลังการเกิดอุบัติเหตุ (MCB)

ระบบเบรกอัตโนมัติหลังการเกิดอุบัติเหตุ (MCB) เป็นฟังก์ชันลดความเร็วของรถโดยการเบรกอัตโนมัติ ในขณะที่ระบบถุงลมทำงานเมื่อเกิดการชน ฟังก์ชันนี้ช่วยลดความเสียหายจากการชนครั้งที่สอง และช่วยป้องกันไม่ให้รถข้ามไปช่องทางเดินรถอื่น หรือออกนอกถนน เมื่อถุงลมชุดใดชุดหนึ่งมีการพองตัวขณะเกิดการชน ระบบเบรกจะทำงานอัตโนมัติและไฟเบรกจะติดขึ้น



ข้อสังเกต

- ระบบเบรกอัตโนมัติหลังการเกิดอุบัติเหตุ (MCB) จะทำงาน เมื่อเป็นไปตามสภาวะดังต่อไปนี้
 - เมื่อระบบถุงลมทำงานปกติ
 - เมื่อระบบเบรกทำงานปกติ
 - เมื่อเปิดระบบ ESC
- ระบบเบรกอัตโนมัติหลังการเกิดอุบัติเหตุ (MCB) จะไม่ทำงาน เมื่อเป็นไปตามสภาวะดังต่อไปนี้
 - เมื่อถุงลมไม่มีการพองตัว แม้ว่าจะเกิดการชนก็ตาม (ตัวอย่างเช่น การชนไม่รุนแรง หรือการชนจากด้านหลังของรถ)
 - เมื่อส่วนประกอบของระบบเกิดความเสียหายจากการชน
 - เมื่อมีการเหยียบคันเร่งในขณะที่ระบบเบรกอัตโนมัติหลังการเกิดอุบัติเหตุ (MCB) กำลังทำงาน

ระบบดับเครื่องยนต์อัตโนมัติ (ISS) (ถ้ามี)

ระบบดับเครื่องยนต์อัตโนมัติ (ISS) เป็นระบบที่สตาร์ทและดับเครื่องยนต์อัตโนมัติ เพื่อเพิ่มประสิทธิภาพการประหยัดน้ำมันเชื้อเพลิง ลดการปล่อยก๊าซไอเสีย และลดเสียงเครื่องยนต์เดินเบา เมื่อรถหยุดชั่วคราว เช่น การจราจรหนาแน่น หรือติดไฟแดง



คำแนะนำ

- ใช้งานระบบดับเครื่องยนต์อัตโนมัติ (ISS) เมื่อหยุดรถชั่วคราวเท่านั้น เช่น ขณะจอดติดไฟแดง ในกรณีที่หยุดรถเป็นเวลานาน ให้ดับเครื่องยนต์โดยกดปุ่มสตาร์ท/ดับเครื่องยนต์ไปที่โหมด "OFF" (รุ่นที่มีระบบกุญแจ ISUZU GENIUS ENTRY) หรือบิดสวิตช์กุญแจไปที่ตำแหน่ง "LOCK" (รุ่นที่ไม่มีระบบกุญแจ ISUZU GENIUS ENTRY)



ข้อสังเกต

- เมื่อเกิดความผิดปกติขึ้นกับระบบดับเครื่องยนต์อัตโนมัติ (ISS) ไฟเตือนปีดระบบดับเครื่องยนต์อัตโนมัติจะกะพริบและระบบดับเครื่องยนต์อัตโนมัติ (ISS) จะไม่สามารถใช้งานได้

ไฟเตือนปีดระบบดับเครื่องยนต์อัตโนมัติ (ISS)

→ อ้างอิงหน้า 4-103

เสียงเตือน

→ อ้างอิงหน้า 4-120

การใช้งานระบบดับเครื่องยนต์อัตโนมัติ (ISS)

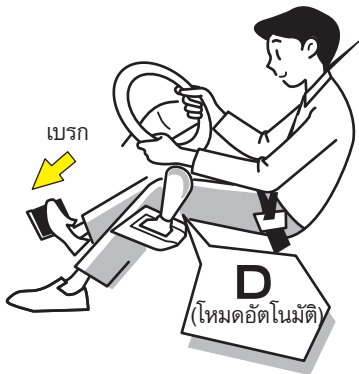

ไฟเตือนระบบดับเครื่องยนต์อัตโนมัติ

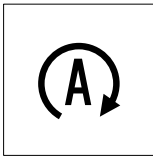

1. เครื่องยนต์จะดับเองโดยอัตโนมัติเมื่อรถหยุดสนิทจากการเหยียบแป้นเบรกขณะรถวิ่งและคันเกียร์โหมคอัตโนมัติอยู่ในตำแหน่ง "D" และในขณะที่ระบบดับเครื่องยนต์อัตโนมัติ (ISS) ทำงาน ไฟเตือนระบบดับเครื่องยนต์อัตโนมัติจะติดขึ้น
2. เครื่องยนต์จะสตาร์ทอีกครั้งโดยอัตโนมัติเมื่อผู้ขับขี่ถอนเท้าออกจากแป้นเบรก จากนั้นไฟเตือนระบบดับเครื่องยนต์อัตโนมัติจะดับลง



ข้อควรระวัง

- เหยียบแป้นเบรกไว้จนสุด เมื่อเครื่องยนต์ดับอัตโนมัติโดยระบบดับเครื่องยนต์อัตโนมัติ (ISS) หากแรงเหยียบบนแป้นเบรกลดลง เครื่องยนต์อาจจะสตาร์ทขึ้นอีกครั้งและรถอาจเคลื่อนที่ไปข้างหน้า



ข้อสังเกต

- หากท่านใช้งานระบบสตาร์ทเครื่องยนต์อัตโนมัติ ในขณะที่เครื่องยนต์เพิ่งดับลงจากระบบดับเครื่องยนต์อัตโนมัติ (ISS) เพื่อป้องกันไม่ไห้ส่วนประกอบของระบบมอเตอร์สตาร์ทเสียหาย มอเตอร์สตาร์ทอาจไม่ทำงาน หากเกิดเหตุการณ์เช่นนี้ขึ้น ให้เริ่มใช้งานระบบสตาร์ทเครื่องยนต์อัตโนมัติใหม่อีกครั้ง หลังจากที่เครื่องยนต์ดับลงอย่างสมบูรณ์แล้ว

ระบบช่วยออกตัว

ฟังก์ชันนี้จะช่วยในการเบรกในระยะเวลาหนึ่งเพื่อป้องกันรถไหลไปด้านหลังในขณะที่ปล่อยแป้นเบรกเมื่อรถกำลังเคลื่อนที่จากหยุดนิ่งไปข้างหน้าโดยที่เครื่องยนต์ดับอัตโนมัติ

**ข้อควรระวัง**

- ระบบช่วยออกตัวจะไม่ทำงานเมื่อเครื่องยนต์กลับมาสตาร์ทอีกครั้งจากการสั่งการของระบบดับเครื่องยนต์อัตโนมัติ (ISS)
- เมื่อระบบล็อกเฟืองท้ายด้านหลังทำงาน (รุ่นที่มีระบบล็อกเฟืองท้ายด้านหลัง) ระบบช่วยออกตัวจะไม่ทำงาน

**ข้อสังเกต**

- ระบบช่วยออกตัวสามารถทำงานได้ทั้งบนทางลาดชัน และบนพื้นผิวราบ

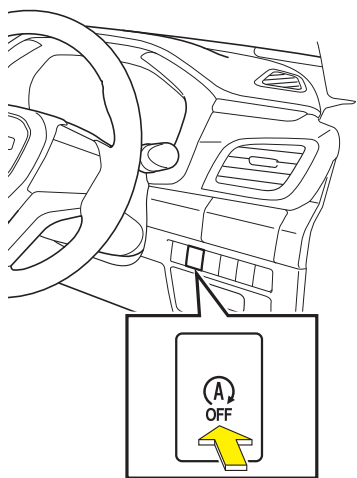
สวิตช์ปิดระบบดับเครื่องยนต์อัตโนมัติ (ISS)

ไฟเตือนปิดระบบดับเครื่องยนต์อัตโนมัติ

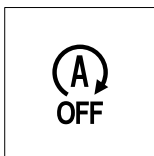

ไฟเตือนระบบดับเครื่องยนต์อัตโนมัติ

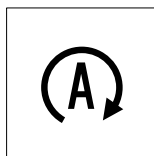

ในการปิดการใช้งานระบบดับเครื่องยนต์อัตโนมัติ ให้กดสวิตช์ปิดระบบดับเครื่องยนต์อัตโนมัติ เมื่อกดสวิตช์ปิดระบบดับเครื่องยนต์อัตโนมัติในขณะที่เครื่องยนต์กำลังทำงาน ไฟเตือนปิดระบบดับเครื่องยนต์อัตโนมัติบนแผงหน้าปัดจะติดขึ้นและระบบดับเครื่องยนต์อัตโนมัติ (ISS) จะถูกปิดการใช้งาน เมื่อกดสวิตช์นี้อีกครั้ง ระบบจะกลับมาทำงานและไฟเตือนปิดระบบดับเครื่องยนต์อัตโนมัติจะดับไป เมื่อกดสวิตช์ปิดระบบดับเครื่องยนต์อัตโนมัติ ในขณะที่เครื่องยนต์ดับอัตโนมัติ เนื่องจากการสั่งงานของระบบ ISS เครื่องยนต์จะกลับมาสตาร์ทอีกครั้งและไฟเตือนระบบดับเครื่องยนต์อัตโนมัติจะติดขึ้น

**ข้อสังเกต**

- แม้จะปิดระบบดับเครื่องยนต์อัตโนมัติ (ISS) ไปแล้ว ระบบจะกลับมาทำงานอีกครั้งเมื่อเครื่องยนต์สตาร์ท



เมื่อเครื่องยนต์ไม่ดับลงอัตโนมัติโดยระบบดับเครื่องยนต์อัตโนมัติ (ISS)

ระบบดับเครื่องยนต์อัตโนมัติ (ISS) ไม่ทำงาน เมื่อพบสภาวะใดสภาวะหนึ่งต่อไปนี้ ในรุ่นที่มีหน้าจอ MID ถ้าเครื่องยนต์ไม่ดับลงอัตโนมัติโดยระบบดับเครื่องยนต์อัตโนมัติ (ISS) สัญลักษณ์ต่อไปนี้จะแสดงบนหน้าจอ MID โดยขึ้นอยู่กับว่าสภาวะใดที่ทำให้เครื่องยนต์ไม่ดับลงอัตโนมัติ

รุ่นที่มีหน้าจอ MID	สภาวะ
	<ul style="list-style-type: none"> เมื่อแรงเหยียบเบรคน้อยไป



เมื่อเหยียบเบรค สัญลักษณ์ที่แสดงบนหน้าจอ MID จะดับลงและเครื่องยนต์จะดับลงอัตโนมัติ หากระบบดับเครื่องยนต์อัตโนมัติ (ISS) ไม่ทำงานภายใต้สภาวะต่อไปนี้ ให้ขับรถด้วยความเร็วอย่างน้อยประมาณ 10 กม./ชม. เพื่อให้ระบบทำงานอีกครั้ง ในรุ่นที่มีหน้าจอ MID หากเครื่องยนต์ไม่ดับลงอัตโนมัติโดยระบบดับเครื่องยนต์อัตโนมัติ (ISS) สัญลักษณ์ดังต่อไปนี้ จะแสดงบนหน้าจอ MID โดยขึ้นอยู่กับว่าสภาวะใดที่ทำให้เครื่องยนต์ไม่ดับลงอัตโนมัติ

รุ่นที่มีหน้าจอ MID	สภาวะ
	<ul style="list-style-type: none"> เมื่อคนเกียร้อยูที่ตำแหน่งใหม่ดปรับด้วยตนเอง
	<ul style="list-style-type: none"> เมื่อรถหยุดในขณะที่หักเลี้ยวพวงมาลัยมากเกินไป
	<ul style="list-style-type: none"> เมื่ออุณหภูมิ น้ำหล่อเย็นสูงหรือต่ำเกินไป
	<ul style="list-style-type: none"> เมื่อระบบปรับอากาศกำลังปรับอุณหภูมิภายในห้องโดยสาร เมื่อความเร็วพัดลมอยู่ในระดับสูงสุด เมื่อระบบไล่ฝ้าเปิดอยู่

รุ่นที่มีหน้าจอ MID	สถานะ
	<ul style="list-style-type: none"> เมื่อรถเข้าสู่โหมดชาร์จแบตเตอรี่ เมื่ออุณหภูมิของแบตเตอรี่ต่ำหรือสูงเกินไป ช่วงระยะเวลาหนึ่งหลังจากเชื่อมต่อขั้วแบตเตอรี่ใหม่อีกครั้ง เช่น หลังจากการเปลี่ยนแบตเตอรี่ เมื่อแบตเตอรี่ชาร์จไม่เพียงพอ (หลังรถจอดเป็นระยะเวลานาน เมื่อโหลดไฟฟ้ามาก หรือเมื่อแบตเตอรี่เสื่อมสภาพ) <p>[รุ่นที่มีระบบมายด์ไฮบริด]</p> <ul style="list-style-type: none"> เมื่อระดับการชาร์จแบตเตอรี่อยู่ในระดับต่ำ เมื่อตรวจพบข้อผิดพลาดที่เกี่ยวข้องกับระบบดับเครื่องยนต์อัตโนมัติ (ข้อผิดพลาดของวาล์ว EGR, ข้อผิดพลาดของลิ้นปีกผีเสื้อ) เมื่อระบบไฮบริดไม่เริ่มต้นตามปกติ เมื่อระบบไฮบริดไม่สามารถสตาร์ทเครื่องยนต์อีกครั้งได้ (ถูกจำกัดโดยอุณหภูมิและสถานะของโหลด)
	<ul style="list-style-type: none"> เมื่อหยุดรถบนทางลาดชัน เมื่อระบบ ABS ทำงาน เมื่อเหยียบแป้นคันเร่ง เมื่อความดันสูญญากาศภายในหม้อลมเบรกต่ำ เมื่ออุณหภูมิภายนอกสูงหรือต่ำเกินไป เมื่อความเร็วรอบเครื่องยนต์สูงหรือต่ำมาก เมื่อความเร็วรถประมาณ 10 กม./ชม. หรือน้อยกว่า หลังจากสตาร์ทเครื่องยนต์แล้ว เมื่อรถหยุดหลังจากเบรกกะทันหัน เมื่อฝากระโปรงหน้าเปิดอยู่ เมื่อประตูด้านผู้ขับขี่เปิดอยู่ เมื่อไม่ได้คาดเข็มขัดนิรภัยด้านผู้ขับขี่ เมื่อสตาร์ทเครื่องยนต์ในขณะที่ฝากระโปรงหน้าเปิดอยู่ ไฟเตือนปิดระบบดับเครื่องยนต์อัตโนมัติติดขึ้นหรือกะพริบ เมื่อใช้งานระบบล็อกเฟืองท้ายด้านหลัง (ในรุ่นที่มีระบบล็อกเฟืองท้ายด้านหลัง) เมื่อเลือกโหมดขับเคลื่อนเป็น 4L (ขับเคลื่อน 4 ล้อ ความเร็วต่ำ) (ในรุ่นที่มีระบบขับเคลื่อน 4 ล้อ) เมื่อระบบเบรกฉุกเฉินอัตโนมัติ (AEB) มีการเบรกอัตโนมัติและรถหยุดนิ่ง <p>[รุ่นที่ไม่มีระบบมายด์ไฮบริด]</p> <ul style="list-style-type: none"> เมื่อสตาร์ทเครื่องยนต์ขณะที่ฝากระโปรงหน้าเปิดอยู่ เมื่อรถหยุดหลังจากชะลอความเร็วกะทันหัน

สตาร์ทเครื่องยนต์อีกครั้งโดยระบบดับเครื่องยนต์อัตโนมัติ (ISS)

หากพบสถานะต่อไปนี้ในขณะที่เครื่องยนต์ดับลงอัตโนมัติโดยระบบดับเครื่องยนต์อัตโนมัติ (ISS) ไฟเตือนระบบดับเครื่องยนต์อัตโนมัติจะกะพริบ และระบบจะสตาร์ทเครื่องยนต์ใหม่อีกครั้ง ในรุ่นที่มีหน้าจอ MID เมื่อการดับเครื่องยนต์โดยระบบดับเครื่องยนต์อัตโนมัติ (ISS) จะถูกยกเลิกและสตาร์ทเครื่องยนต์ใหม่อีกครั้ง สัญลักษณ์ต่อไปนี้จะแสดงบนหน้าจอ MID โดยขึ้นอยู่กับว่าสถานะใดที่ทำให้เครื่องยนต์สตาร์ทอีกครั้ง

รุ่นที่มีหน้าจอ MID	สถานะ
-	<ul style="list-style-type: none"> เมื่อคันเกียร์อยู่ในตำแหน่งอื่นนอกจาก "D" หรือ "N (เกียร์ว่าง)" เมื่อมีการใช้งานพวงมาลัย เมื่อกดสวิตช์ปิดระบบดับเครื่องยนต์อัตโนมัติ เมื่อใช้งานเบรก
	<ul style="list-style-type: none"> เมื่อระบบปรับอากาศกำลังปรับอุณหภูมิภายในห้องโดยสาร เมื่อความเร็วพัดลมอยู่ในระดับสูงสุด เมื่อระบบโล่ฟ้าเปิดอยู่
	<ul style="list-style-type: none"> เมื่อความจุแบตเตอรี่ต่ำ [รุ่นที่มีระบบมายด์ไฮบริด] เมื่อระดับการชาร์จแบตเตอรี่อยู่ในระดับต่ำ เมื่อตรวจพบข้อผิดพลาดที่เกี่ยวข้องกับระบบดับเครื่องยนต์อัตโนมัติ (ข้อผิดพลาดของวาล์ว EGR, ข้อผิดพลาดของลิ้นปีกผีเสื้อ)
	<ul style="list-style-type: none"> เมื่อการะของหม้อลมเบรกลดลง เมื่อรถเริ่มวิ่ง เมื่อมีความผิดปกติเกิดขึ้นกับระบบที่เกี่ยวข้อง เมื่ออุณหภูมิภายนอกสูงหรือต่ำ เมื่อผ่านไปสักกระยะ หลังจากเครื่องยนต์ดับลงโดยระบบดับเครื่องยนต์อัตโนมัติ (ISS) (รุ่นที่มีระบบปรับอากาศแบบแมนนวล)

เมื่อพบสภาวะต่อไปนี้ ในขณะที่เครื่องยนต์ดับลงอัตโนมัติโดยระบบดับเครื่องยนต์อัตโนมัติ (ISS) ไฟเตือนจะกะพริบ เสียงเตือนจะดังขึ้นเป็นระยะ และระบบจะสตาร์ทเครื่องยนต์ใหม่อีกครั้งโดยอัตโนมัติ

ภาษา	รุ่นที่มีหน้าจอ MID	สภาวะ
ภาษาอังกฤษ		<ul style="list-style-type: none"> เมื่อประตูด้านผู้ขับขี่ถูกปิด
ภาษาไทย		
ภาษาอังกฤษ		<ul style="list-style-type: none"> เมื่อเข็มขัดนิรภัยด้านผู้ขับขี่ถูปลด
ภาษาไทย		

เมื่อเครื่องยนต์ไม่สตาร์ทอีกครั้งโดยระบบดับเครื่องยนต์อัตโนมัติ (ISS)

ภาษาอังกฤษ

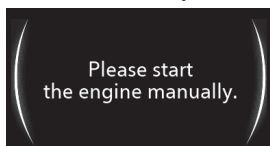

ภาษาไทย



เมื่อพบสภาวะต่อไปนี้ ในขณะที่เครื่องยนต์ดับลงอัตโนมัติโดยระบบดับเครื่องยนต์อัตโนมัติ (ISS) ไฟเตือนปิดระบบดับเครื่องยนต์อัตโนมัติ จะกะพริบ และระบบจะยกเลิกการสตาร์ทเครื่องยนต์อัตโนมัติ ในขณะเดียวกันข้อความเตือนจะแสดงบนหน้าจอ MID และเสียงเตือน (เสียงดังต่อเนื่อง) จะดังขึ้นจนกว่าจะกดปุ่มสตาร์ท/ดับเครื่องยนต์ไปที่โหมด "OFF" ปิดสวิตช์กุญแจไปที่ตำแหน่ง "LOCK" หรือสตาร์ทเครื่องยนต์ด้วยตนเอง

- เมื่อฝากระโปรงหน้าเปิด
- เมื่อมีความผิดปกติเกิดขึ้นกับระบบที่เกี่ยวข้อง

รุ่นขับเคลื่อน 4 ล้อ (4WD)

ท่านสามารถเลือกการใช้งานระบบขับเคลื่อน 2 ล้อ และระบบขับเคลื่อน 4 ล้อ ("4H (ขับเคลื่อน 4 ล้อ ความเร็วสูง)" หรือ "4L (ขับเคลื่อน 4 ล้อ ความเร็วต่ำ)") ได้ด้วยสวิตช์ขับเคลื่อน 4 ล้อ ปรับเปลี่ยนรูปแบบตามสภาพการขับขี่

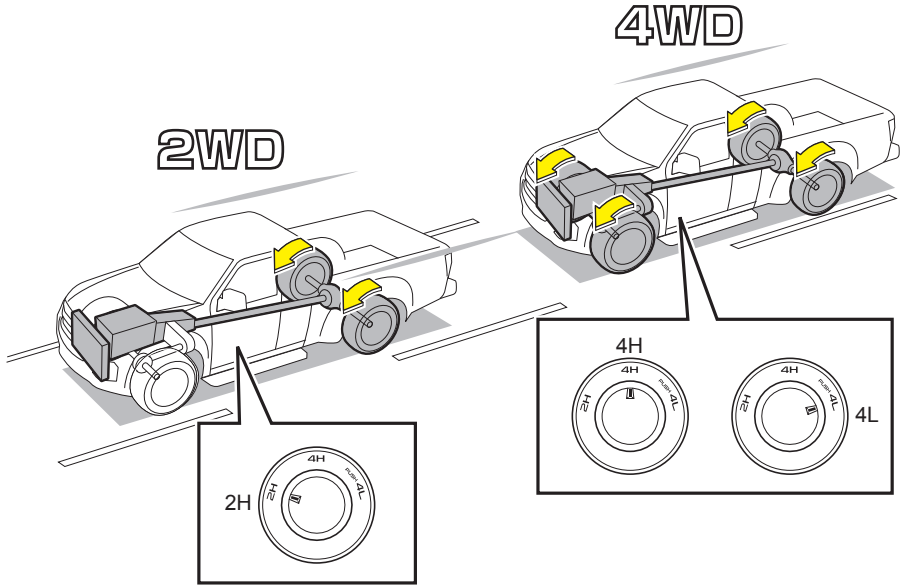

คำเตือน

- ใช้ยางตามขนาดที่กำหนด ยี่ห้อเดียวกัน และดอกยางเดียวกัน ทั้ง 4 ล้อ มิฉะนั้น ระบบขับเคลื่อนอาจร้อนจัด และเป็นเหตุให้เกิดไฟไหม้ได้



ข้อควรระวัง

- แม้ว่าการระบบขับเคลื่อน 4 ล้อ จะทำให้ท่านสามารถขับขี่ได้อย่างปลอดภัยก็ตาม ให้ควบคุมเป็นคันเร่ง พวงมาลัย และเป็นเบรกด้วยความระมัดระวังในระดับเดียวกันกับการขับขี่ขับเคลื่อนล้อหลังมาตรฐาน

สวิตช์ขับเคลื่อน 4 ล้อ

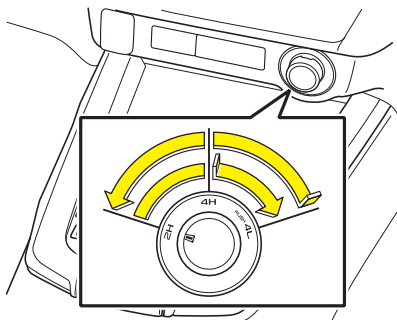

ใช้งานสวิตช์ขับเคลื่อน 4 ล้อ เพื่อเลือกระบบขับเคลื่อน 2 ล้อ หรือระบบขับเคลื่อน 4 ล้อ ("4H (ขับเคลื่อน 4 ล้อ ความเร็วสูง)" หรือ "4L (ขับเคลื่อน 4 ล้อ ความเร็วต่ำ)")



คำเตือน

- เมื่อขับรถด้วยโหมดขับเคลื่อน 4 ล้อ บนถนนที่แห้งและมีสภาพดี ยางล้อหน้าอาจเกิดการสึกหรอเร็วขึ้น และทำให้ประสิทธิภาพการใช้น้ำมันเชื้อเพลิงลดลง นอกจากนี้การกระทำได้กล่าวว่าจะทำให้รถมีระดับเสียงดังขึ้น ส่งผลให้ระบบขับเคลื่อนได้รับความเสียหาย ให้ใช้โหมดขับเคลื่อน 2 ล้อ เมื่อขับรถในสภาพการขับรถดังกล่าว



ข้อสังเกต

- เมื่อความเร็วรถ ความเร็วรอบเครื่องยนต์ ตำแหน่งของคันเกียร์ หรือการทำงานของแป้นคลัตช์ (รุ่นเกียร์ธรรมดา) มีความขัดแย้งกันกับสภาพการเปลี่ยน และเมื่อมีความผิดปกติขึ้นในระบบขับเคลื่อน 4 ล้อ เสียงเตือนจะดังขึ้นเพื่อแจ้งเตือนให้ทราบว่าไม่สามารถทำการเปลี่ยนได้
- ในกรณีที่ไฟเตือนการขับเคลื่อน 4 ล้อ หรือไฟเตือนการขับเคลื่อน 4 ล้อ ความเร็วต่ำไม่ดับลงหรือไม่ติดขึ้นแม้ว่าจะสั่งงานสวิตช์ขับเคลื่อน 4 ล้อ แล้วก็ตาม ให้นำรถเข้ารับการตรวจสอบและบริการที่ศูนย์บริการมาตรฐานอิชูซุ
- เมื่อไฟเตือนตรวจสอบระบบขับเคลื่อน 4 ล้อติดขึ้น ให้นำรถเข้ารับการตรวจสอบและบริการที่ศูนย์บริการมาตรฐานอิชูซุ
- สวิตช์ Rough Terrain Mode สามารถใช้งานพร้อมกับสวิตช์ขับเคลื่อน 4 ล้อได้

ไฟเตือนการขับเคลื่อน 4 ล้อ

→ อ้างอิงหน้า 4-101

ไฟเตือนตรวจสอบระบบขับเคลื่อน 4 ล้อ

→ อ้างอิงหน้า 4-86

สวิตช์ Rough Terrain Mode

→ อ้างอิงหน้า 4-144

ข้อแนะนำในการเปลี่ยนจากระบบขับเคลื่อน 2 ล้อ ไปเป็นระบบขับเคลื่อน 4 ล้อ

รูปแบบการขับเคลื่อน	ระบบขับเคลื่อน 2 ล้อ		ระบบขับเคลื่อน 4 ล้อ			
สวิตช์ขับเคลื่อน 4 ล้อ	2H		4H (ขับเคลื่อน 4 ล้อ ความเร็วสูง)		4L (ขับเคลื่อน 4 ล้อ ความเร็วต่ำ)	
ไฟแสดงการทำงาน	ปิด					
โหมดเส้นทางขรุขระ	ปิด	เปิด	ปิด	เปิด	ปิด	เปิด
	-		-		-	
สภาพการขับขี่	เมื่อขับเคลื่อนตามปกติบนถนนทางราบทั่วไปหรือทางหลวง	บนถนนที่เปียก และต้องการแรงยึดเกาะมากกว่า โหมด 2H หรือเมื่อล้อหลังข้างใดข้างหนึ่งติดอยู่ในร่องดินหรือโคลน	เมื่อขับเคลื่อนบนผิวถนนที่มีโคลนหรือทราย	เมื่อขับเคลื่อนบนถนนที่มีโคลนหนาในทะเลทรายหรือบนพื้นที่ที่เต็มไปด้วยหิน	เมื่อขับเคลื่อนบนเส้นทางที่ยากลำบาก เช่นทางชันมาก ทางเป็นหลุมเป็นบ่อ หรือพื้นโคลน	บนเส้นทางที่ยากลำบาก และต้องการแรงยึดเกาะมากกว่า โหมด 4L



คำแนะนำ

- ห้ามปรับสวิตช์ขับเคลื่อน 4 ล้อ ไว้ครึ่งทางระหว่างตำแหน่ง "2H" และ "4H" หรือระหว่างตำแหน่ง "4H" และ "4L" การกระทำดังกล่าวจะเป็นสาเหตุให้เกิดการทำงานผิดปกติ

การเปลี่ยนจาก "2H" ไปเป็น "4H (ขับเคลื่อน 4 ล้อ ความเร็วสูง)"



คำเตือน

- อย่าใช้งานสวิตช์ขับเคลื่อน 4 ล้อ จากตำแหน่ง "2H" ไปยัง "4H" ในระหว่างล้อเอียงอยู่ ให้ล้อหยุดเคลื่อนหรือหยุดสิ้นโดลกก่อนที่จะใช้งานสวิตช์ขับเคลื่อน 4 ล้อ

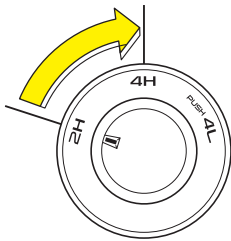

ไฟเตือนการขับเคลื่อน 4 ล้อ

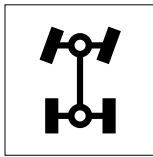

1. ขับรถเป็นแนวตรง จากนั้นหมุนสวิตช์ขับเคลื่อน 4 ล้อ ไปยังตำแหน่ง "4H" ในขณะที่ความเร็วคงที่ไม่เกิน 100 กม./ชม.
2. ไฟเตือนการขับเคลื่อน 4 ล้อ จะติดขึ้นเมื่อเปลี่ยนจากตำแหน่ง "2H" ไป "4H" ไฟเตือนการขับเคลื่อน 4 ล้อ จะกะพริบจนกว่าการเปลี่ยนตำแหน่งจะเสร็จสมบูรณ์



ข้อสังเกต

- ถ้าไฟเตือนการขับเคลื่อน 4 ล้อไม่ติด ให้ขับรถเดินหน้าและถอยหลังซ้ำๆ

การเปลี่ยนจาก "4H (ขับเคลื่อน 4 ล้อ ความเร็วสูง)" ไปเป็น "2H"

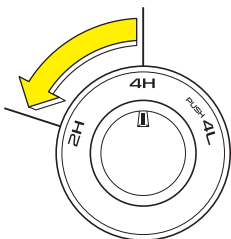

1. ขับรถเป็นแนวตรง จากนั้นหมุนสวิตช์ขับเคลื่อน 4 ล้อ ไปยังตำแหน่ง "2H" ในขณะที่ความเร็วคงที่ไม่เกิน 100 กม./ชม.
2. ไฟเตือนการขับเคลื่อน 4 ล้อ จะดับลงเมื่อเปลี่ยนจากตำแหน่ง "4H" ไป "2H" ไฟเตือนการขับเคลื่อน 4 ล้อ จะกะพริบจนกว่าการเปลี่ยนตำแหน่งจะเสร็จสมบูรณ์

**ข้อสังเกต**

- ถ้าไฟเตือนการขับเคลื่อน 4 ล้อ ไม่ดับลง ให้ขับรถเดินทางและถอยหลังซ้ำๆ

การเปลี่ยนระหว่าง "4H (ขับเคลื่อน 4 ล้อความเร็วสูง)" กับ "4L (ขับเคลื่อน 4 ล้อความเร็วต่ำ)"

**ข้อสังเกต**

- ใช้งานสวิตช์ขับเคลื่อน 4 ล้อ เมื่ออยู่ภายใต้เงื่อนไขทั้งหมดที่จะกล่าวต่อไปนี้ หากใช้งานสวิตช์ขับเคลื่อน 4 ล้อ แต่ไม่ได้อยู่ภายใต้เงื่อนไขเหล่านี้ จะมีเสียงเตือนดังขึ้น ไฟเตือนการขับเคลื่อน 4 ล้อ และไฟเตือนการขับเคลื่อน 4 ล้อความเร็วต่ำจะกะพริบ เพื่อบอกผู้ขับขี่ว่าไม่สามารถเปลี่ยนโหมดขับเคลื่อนเป็น "4H" หรือ "4L" ได้
 - รถหยุดนิ่ง
 - ความเร็วรอบเครื่องยนต์ไม่เกิน 2,000 รอบ/นาที
 - เหยียบแป้นคลัตช์ไว้จนสุด หรือคันเกียร์อยู่ในตำแหน่ง "N (เกียร์ว่าง)" (รุ่นเกียร์ธรรมดา)
 - คันเกียร์อยู่ในตำแหน่ง "N (เกียร์ว่าง)" (รุ่นเกียร์อัตโนมัติ)
- ก่อนที่จะมีการใช้งานสวิตช์ขับเคลื่อน 4 ล้อ หากรถอยู่ในสถานะใดสถานะหนึ่งดังกล่าว ให้รอสักครู่ จากนั้นท่านจะสามารถหมุนสวิตช์ไปยังตำแหน่ง "4H" หรือ "4L" ได้ (ระยะเวลาในการรอ : ไม่เกิน 3 นาที)

ไฟเตือนการขับเคลื่อน 4 ล้อ และไฟเตือนการขับเคลื่อน 4 ล้อความเร็วต่ำ จะกะพริบจนกว่าการเปลี่ยนตำแหน่งจะเสร็จสมบูรณ์ ในกรณีดังกล่าว ท่านสามารถรีเซ็ตระยะเวลาในการรอได้โดยกดปุ่มสตาร์ทเครื่องยนต์ไปที่โหมด "OFF" (รุ่นที่มีระบบกุญแจ ISUZU GENIUS ENTRY) หรือบิดสวิตช์กุญแจไปที่ตำแหน่ง "LOCK" (รุ่นที่ไม่มีระบบกุญแจ ISUZU GENIUS ENTRY)

 - หยุดรถนานขึ้นโดยที่คันเกียร์อยู่ในตำแหน่ง "1" และเหยียบแป้นคลัตช์ไว้ (รุ่นเกียร์ธรรมดา)
 - หยุดรถนานขึ้นโดยที่คันเกียร์อยู่ในตำแหน่ง "D" และเหยียบแป้นเบรกไว้ (รุ่นเกียร์อัตโนมัติ)

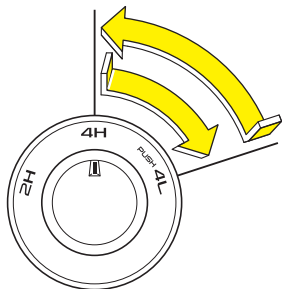

ไฟเตือนการขับเคลื่อน 4 ล้อ
ความเร็วต่ำ

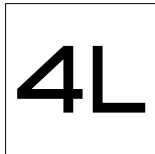

ไฟเตือน ESC



ไฟเตือนปีดระบบ ไฟเตือนปีดระบบ

TCS

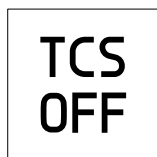

ESC



- หยุดรถ
- ในรถรุ่นเกียร์ธรรมดา ให้เหยียบแป้นคลัตช์ไว้จนสุด หรือเลื่อนคันเกียร์ไปที่ตำแหน่ง "N (เกียร์ว่าง)"
ในรถรุ่นเกียร์อัตโนมัติ ให้เลื่อนคันเกียร์ไปที่ตำแหน่ง "N (เกียร์ว่าง)" และตรวจสอบว่าไฟเตือนการเปลี่ยนเกียร์แสดงตำแหน่ง "N" หรือไม่
- กดสวิตช์ขับเคลื่อน 4 ล้อ ไว้พร้อมกับเลือก "4H" หรือ "4L"
- เมื่อเปลี่ยนจากตำแหน่ง "4H" ไป "4L" ไฟเตือนการขับเคลื่อน 4 ล้อความเร็วต่ำจะติดขึ้นมา และเมื่อเปลี่ยนจากตำแหน่ง "4L" ไป "4H" ไฟเตือนการขับเคลื่อน 4 ล้อความเร็วต่ำจะดับลง



ข้อสังเกต

- ถ้าไฟเตือนการขับเคลื่อน 4 ล้อความเร็วต่ำ ไม่ติดขึ้นหรือดับลงให้ขับรถเดินทางและถอยหลังซ้ำๆ
- ไฟเตือน ESC ไฟเตือนปีดระบบ TCS และไฟเตือนปีดระบบ ESC จะติดขึ้นเมื่อปรับสวิตช์ขับเคลื่อน 4 ล้อ ไปยัง "4L (ขับเคลื่อน 4 ล้อความเร็วต่ำ)"

การเปลี่ยนระหว่าง "2H" กับ "4L (ขับเคลื่อน 4 ล้อ ความเร็วต่ำ)"



ข้อควรระวัง

- อย่าใช้งานสวิตช์ขับเคลื่อน 4 ล้อ ในขณะที่ล้อหลังหมุนอยู่บนถนนที่ลื่น



ข้อสังเกต

- ใช้งานสวิตช์ขับเคลื่อน 4 ล้อ เมื่ออยู่ภายใต้เงื่อนไขทั้งหมดที่จะกล่าวต่อไปนี้ หากใช้งานสวิตช์ขับเคลื่อน 4 ล้อ แต่ไม่ได้อยู่ภายใต้เงื่อนไขเหล่านี้ จะมีเสียงเตือนดังขึ้น ไฟเตือนการขับเคลื่อน 4 ล้อ และไฟเตือนการขับเคลื่อน 4 ล้อความเร็วต่ำจะกะพริบเพื่อบอกผู้ขับขี่ว่าไม่สามารถเปลี่ยนโหมดขับเคลื่อนเป็น "2H" หรือ "4L" ได้
 - รถหยุดนิ่ง
 - ความเร็วรอบเครื่องยนต์ไม่เกิน 2,000 รอบ/นาที
 - เหยียบแป้นคลัตช์ไว้จนสุด หรือคันเกียร์อยู่ในตำแหน่ง "N (เกียร์ว่าง)" (รุ่นเกียร์ธรรมดา)
 - คันเกียร์อยู่ในตำแหน่ง "N (เกียร์ว่าง)" (รุ่นเกียร์อัตโนมัติ)
- ถ้าก่อนที่จะมีการใช้งานสวิตช์ขับเคลื่อน 4 ล้อ หากรถอยู่ในสถานะใดสถานะหนึ่งดังกล่าว ให้รอสักครู่ จากนั้นท่านจะสามารถหมุนสวิตช์ไปยังตำแหน่ง "2H" หรือ "4L" ได้ (ระยะเวลาในการรอ : ไม่เกิน 3 นาที)

ไฟเตือนการขับเคลื่อน 4 ล้อ และไฟเตือนการขับเคลื่อน 4 ล้อความเร็วต่ำจะกะพริบจนกว่าการเปลี่ยนตำแหน่งจะเสร็จสมบูรณ์ ในกรณีดังกล่าว ท่านสามารถรีเซ็ตระยะเวลาในการรอได้โดยกดปุ่มสตาร์ทเครื่องยนต์ไปที่โหมด "OFF" (รุ่นที่มีระบบกุญแจ ISUZU GENIUS ENTRY) หรือบิดสวิตช์กุญแจไปที่ตำแหน่ง "LOCK" (รุ่นที่ไม่มีระบบกุญแจ ISUZU GENIUS ENTRY)

 - หยุดรถนานขึ้นโดยที่คันเกียร์อยู่ในตำแหน่ง "1" และเหยียบแป้นคลัตช์ไว้ (รุ่นเกียร์ธรรมดา)
 - หยุดรถนานขึ้นโดยที่คันเกียร์อยู่ในตำแหน่ง "D" และเหยียบแป้นเบรกไว้ (รุ่นเกียร์อัตโนมัติ)

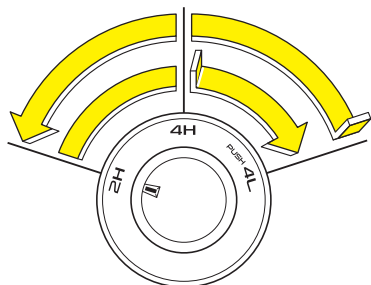

ไฟเตือนการ
ขับเคลื่อน 4 ล้อ

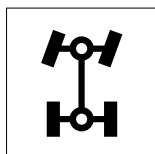

ไฟเตือนการขับเคลื่อน 4 ล้อ
ความเร็วต่ำ



ไฟเตือน ESC



ไฟเตือนปีดระบบ
TCS

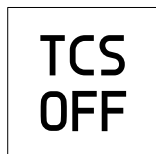

ไฟเตือนปีดระบบ
ESC



1. หยุดรถ
2. ในรถรุ่นเกียร์ธรรมดา ให้เหยียบแป้นคลัตช์ไว้จนสุด หรือเลื่อนคันเกียร์ไปที่ตำแหน่ง "N (เกียร์ว่าง)"
ในรถรุ่นเกียร์อัตโนมัติ ให้เลื่อนคันเกียร์ไปที่ตำแหน่ง "N (เกียร์ว่าง)" และตรวจสอบว่าไฟเตือนการเปลี่ยนเกียร์แสดงตำแหน่ง "N" หรือไม่
3. หมุนสวิตช์ขับเคลื่อน 4 ล้อ ไปยังตำแหน่ง "4L" หรือ "2H"
4. เมื่อเปลี่ยนจากตำแหน่ง "2H" ไป "4L" ไฟเตือนการขับเคลื่อน 4 ล้อ และไฟเตือนการขับเคลื่อน 4 ล้อความเร็วต่ำจะติดขึ้น และเมื่อเปลี่ยนจากตำแหน่ง "4L" ไป "2H" ไฟเตือนการขับเคลื่อน 4 ล้อ และไฟเตือนการขับเคลื่อน 4 ล้อ ความเร็วต่ำจะดับลง

ข้อสังเกต

- ถ้าไฟเตือนการขับเคลื่อน 4 ล้อ และไฟเตือนการขับเคลื่อน 4 ล้อความเร็วต่ำไม่ติดขึ้น หรือดับลง ให้ขับรถเดินทางและถอยหลังซ้ำๆ
- ไฟเตือน ESC ไฟเตือนปีดระบบ TCS และไฟเตือนปีดระบบ ESC จะติดขึ้นเมื่อปรับสวิตช์ขับเคลื่อน 4 ล้อ ไปยัง "4L (ขับเคลื่อน 4 ล้อความเร็วต่ำ)"

ตัวกรองอนุภาคดีเซล (DPD)

ตัวกรองอนุภาคดีเซล (DPD) ทำหน้าที่ในการดักจับฝุ่นละอองขนาดเล็ก (PM) จากก๊าซไอเสีย ฝุ่นละอองขนาดเล็กจะถูกกรองออกจากก๊าซไอเสีย และเก็บสะสมอยู่ใน DPD เมื่อฝุ่นละอองขนาดเล็กสะสมจนถึงระดับที่กล่องควบคุมเครื่องยนต์กำหนด DPD จะทำการเผาไหม้ฝุ่นละอองขนาดเล็ก ซึ่งเรียกกระบวนการนี้ว่า “การรีเจเนอเรชั่น DPD” โดยปกติ DPD จะทำการรีเจเนอเรชั่นโดยอัตโนมัติในขณะขับรถ ไฟเตือน DPD จะไม่ติดขึ้นในระหว่างการรีเจเนอเรชั่น DPD แบบอัตโนมัติ อย่างไรก็ตาม การรีเจเนอเรชั่น DPD อาจไม่เสร็จสมบูรณ์หากสภาพการขับขี่ไม่เป็นไปตามเงื่อนไขที่กำหนด ในกรณีนี้ ท่านจำเป็นต้องทำการรีเจเนอเรชั่น DPD แบบแมนนวล เมื่อต้องทำการรีเจเนอเรชั่น DPD แบบแมนนวล ไฟเตือนการรีเจเนอเรชั่น DPD จะติดกะพริบและมีเสียงเตือนดังขึ้น นอกจากนี้ ยังมีฟังก์ชันเสริมที่เรียกว่า การรีเจเนอเรชั่น DPD แบบเลือกดำเนินการได้ ซึ่งช่วยให้ผู้ขับขี่สามารถทำการรีเจเนอเรชั่น DPD ได้ในเวลาที่จะสะดวกก่อนที่ไฟเตือนการรีเจเนอเรชั่น DPD จะเริ่มติดกะพริบ



คำแนะนำ

- ให้ทำการรีเจเนอเรชั่น DPD จนเสร็จสมบูรณ์โดยเร็วที่สุดเท่าที่จะทำได้ หากท่านขับรถต่อเป็นระยะเวลานาน ในขณะที่ไฟเตือนการรีเจเนอเรชั่น DPD ติดกะพริบ ชุด DPD อาจเสียหายได้



ข้อสังเกต

- รอบเดินเบาจะเพิ่มขึ้นในระหว่างการรีเจเนอเรชั่น DPD กรณีนี้ไม่ได้แสดงถึงความผิดปกติ
- ระหว่างการรีเจเนอเรชั่น DPD อาจมีควันขาวออกจากท่อไอเสียชั่วคราว โดยเป็นผลจากการเผาไหม้ PM ซึ่งไม่ได้แสดงถึงความผิดปกติ
- อุณหภูมิน้ำหล่อเย็นเครื่องยนต์อาจเพิ่มสูงขึ้นในระหว่างการรีเจเนอเรชั่น DPD

การรีเจเนอเรชั่น DPD แบบแมนนวล

→ อ้างอิงหน้า 4-210

ขั้นตอนการรีเจเนอเรชั่น DPD ขณะขับรถ

→ อ้างอิงหน้า 4-212

ขั้นตอนการรีเจเนอเรชั่น DPD ขณะจอดรถ

→ อ้างอิงหน้า 4-213

ขั้นตอนการรีเจเนอเรชั่น DPD แบบเลือก

ดำเนินการได้

→ อ้างอิงหน้า 4-215

การรีเจเนอเรชั่น DPD แบบแมนนวล

ไฟเตือนการรีเจเนอเรชั่น DPD

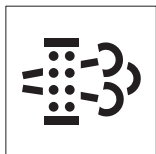

เมื่อจำเป็นต้องทำการรีเจเนอเรชั่น DPD แบบแมนนวล ไฟเตือนการรีเจเนอเรชั่น DPD จะติดกะพริบ โดยสามารถทำการรีเจเนอเรชั่น DPD ได้ 2 แบบ ได้แก่ การรีเจเนอเรชั่น DPD ขณะขับรถและการรีเจเนอเรชั่น DPD ขณะจอดรถ

เมื่อดำเนินการรีเจเนอเรชั่น DPD ในขณะที่ขับรถอยู่เรียกว่า การรีเจเนอเรชั่น DPD ขณะขับรถ

เมื่อดำเนินการรีเจเนอเรชั่น DPD ในขณะที่รถหยุดนิ่งเรียกว่า การรีเจเนอเรชั่น DPD ขณะจอดรถ

แนะนำให้ทำการรีเจเนอเรชั่น DPD ขณะจอดรถ เมื่อการรีเจเนอเรชั่น DPD ในขณะขับรถไม่สามารถดำเนินการให้เสร็จสมบูรณ์ได้

ขั้นตอนการรีเจเนอเรชั่น DPD ขณะขับรถ

→ อ้างอิงหน้า 4-212

ขั้นตอนการรีเจเนอเรชั่น DPD ขณะจอดรถ

→ อ้างอิงหน้า 4-213



คำแนะนำ

- หากท่านขับรถเป็นเวลานานในขณะที่ไฟเตือนการรีเจเนอเรชั่น DPD ติดกะพริบอยู่ ชุด DPD อาจเกิดการเสียหายได้ ให้ทำการรีเจเนอเรชั่น DPD จนเสร็จสมบูรณ์โดยเร็วที่สุดเท่าที่จะทำได้
- ไฟเตือนตรวจสอบเครื่องยนต์ (MIL) จะติดขึ้นเมื่อการรีเจเนอเรชั่น DPD ไม่เสร็จสมบูรณ์ให้นำรถเข้ารับการตรวจสอบที่ศูนย์บริการมาตรฐานฮิซุซุโดยเร็วที่สุดเท่าที่จะทำได้

**ข้อสังเกต**

- ไฟเตือนการรีเจเนอเรชั่น DPD อาจติดกะพริบในสถานการณ์ต่อไปนี้ หากเกิดกรณีนี้จำเป็นต้องทำการรีเจเนอเรชั่น DPD แบบแมนนวล
 - ถ้าขับรถด้วยความเร็วต่ำเท่านั้น
 - ถ้าสตาร์ทและดับเครื่องยนต์บ่อยๆ
 - ถ้าติดเครื่องยนต์เดินเบาต่อเนื่องเป็นระยะเวลานาน (1 ชั่วโมงขึ้นไป) บ่อยๆ
 - ถ้าดับเครื่องยนต์ก่อนเครื่องยนต์จะอุ่นเต็มที่เป็นประจำ
- ไฟเตือนการรีเจเนอเรชั่น DPD จะกะพริบเร็วขึ้นในกรณีเร่งด่วน หากเกิดสถานการณ์นี้ขึ้นให้ทำการรีเจเนอเรชั่น DPD แบบแมนนวลทันทีจนเสร็จสมบูรณ์
- หากจำเป็นต้องขัดจังหวะการรีเจเนอเรชั่น DPD ท่านสามารถดับเครื่องยนต์ในระหว่างการรีเจเนอเรชั่น DPD ได้ เมื่อขับรถครั้งต่อไปไฟเตือนการรีเจเนอเรชั่น DPD จะติดกะพริบอีกครั้ง

ขั้นตอนการรีเจเนอเรชั่น DPD ขณะขับรถ

เมื่อไฟเตือนการรีเจเนอเรชั่น DPD ติดกะพริบ ทำการรีเจเนอเรชั่น DPD ตามขั้นตอนดังต่อไปนี้

1. ขับรถด้วยความเร็วคงที่มากกว่า 50 กม./ชม. โดยให้ความสนใจสภาพการจราจรโดยรอบ และคำนึงถึงความปลอดภัย เมื่อการรีเจเนอเรชั่น DPD เริ่มขึ้น ไฟเตือนการรีเจเนอเรชั่น DPD จะติดค้าง



ข้อสังเกต

- เมื่อความเร็วลด อุณหภูมิน้ำหล่อเย็นเครื่องยนต์ และปัจจัยอื่นๆ เป็นไปตามเงื่อนไข ไฟเตือนการรีเจเนอเรชั่น DPD จะเปลี่ยนจากติดกะพริบเป็นติดค้าง และเริ่มการรีเจเนอเรชั่น DPD ไฟเตือนการรีเจเนอเรชั่น DPD จะติดค้างในขณะที่กระบวนการรีเจเนอเรชั่น DPD ดำเนินอยู่

2. ขับรถด้วยความเร็วคงที่เท่าที่จะเป็นไปได้จนกระทั่งไฟเตือนการรีเจเนอเรชั่น DPD ดับลง



คำเตือน

- ไม่จำเป็นต้องพยายามขับรถอย่างต่อเนื่องเพื่อให้เป็นไปตามเงื่อนไขดังกล่าวตลอดเวลา โปรดขับรถด้วยความปลอดภัย โดยคำนึงถึงสภาพถนนและการจราจรเป็นหลัก



ข้อสังเกต

- การรีเจเนอเรชั่น DPD ขณะขับรถ โดยทั่วไปจะใช้เวลาประมาณ 15 นาที ระยะเวลาอาจแตกต่างกันขึ้นอยู่กับอุณหภูมิภายนอก อุณหภูมิน้ำหล่อเย็นเครื่องยนต์ และสภาพการขับขี่ การรีเจเนอเรชั่น DPD จะดำเนินการต่อไปแม้ว่าจะมีการลดความเร็วหรือรถหยุด

เกียร์อัตโนมัติ

→ อ้างอิงหน้า 4-160

การสลับเป็นการรีเจเนอเรชั่น DPD ขณะจอดรถ

เมื่อไฟเตือนการรีเจเนอเรชั่น DPD ติดค้าง หรือติดกะพริบ ท่านสามารถสลับเป็นการรีเจเนอเรชั่น DPD ขณะจอดรถได้ แม้ว่าจะกำลังดำเนินการรีเจเนอเรชั่น DPD ขณะขับรถ

ขั้นตอนการรีเจเนอเรชั่น DPD ขณะจอดรถ

→ อ้างอิงหน้า 4-213

ขั้นตอนการรีเจเนอเรชัน DPD ขณะจอดรถ

เมื่อไฟเตือนการรีเจเนอเรชัน DPD ติดกะพริบ หรือไฟเตือนติดขึ้นในระหว่างกระบวนการรีเจเนอเรชัน DPD ขณะขับรถ ท่านสามารถสลับเป็นการรีเจเนอเรชัน DPD ขณะจอดรถได้



1. จอดรถในที่ปลอดภัย ปราศจากวัตถุที่ติดไฟได้ เช่น หญ้า หรือเศษกระดาษ ปล่อยให้เครื่องยนต์เดินเบา



คำเตือน

- เพื่อป้องกันการเกิดไฟไหม้ ตรวจสอบให้แน่ใจว่าไม่มีวัตถุที่ติดไฟได้อยู่ใกล้หม้อพักไอเสีย ชุด DPD และท่อไอเสีย โปรดระมัดระวังเสมอว่าก๊าซไอเสียมีอุณหภูมิสูง และอาจทำให้เกิดการบาดเจ็บได้

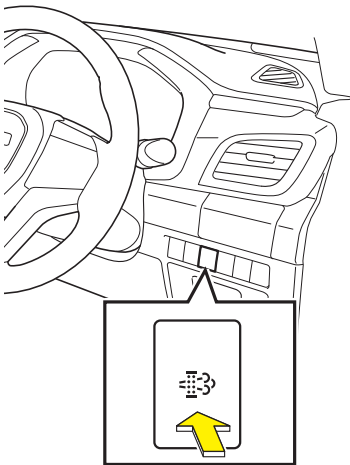

2. เลื่อนคันเกียร์ไปที่ตำแหน่ง "N (เกียร์ว่าง)" (รุ่นเกียร์ธรรมดา) หรือตำแหน่ง "P (จอด)" (รุ่นเกียร์อัตโนมัติ) และดึงเบรกมือให้สุด
3. กดสวิตช์ DPD เพื่อเริ่มการรีเจเนอเรชัน DPD ไฟเตือนการรีเจเนอเรชัน DPD จะติดขึ้น และความเร็วรอบเครื่องยนต์จะเพิ่มขึ้นโดยอัตโนมัติ
4. รอจนกระทั่งไฟเตือนการรีเจเนอเรชัน DPD ดับลง

ภาษาอังกฤษ



ภาษาไทย



ข้อสังเกต

- รุ่นที่มีหน้าจอ MID ระดับการสะสมของ PM จะแสดงขึ้นบนหน้าจอ ค่าที่แสดงจะลดลงตามการดำเนินการรีเจเนอเรชัน DPD



คำเตือน

- อย่าทำการรีเจเนอเรชัน DPD ในพื้นที่ที่อากาศถ่ายเทไม่สะดวก อาจมีควันขาวออกมา ระหว่างการรีเจเนอเรชัน DPD
- อย่าทิ้งรถไว้ในระหว่างทำการรีเจเนอเรชัน DPD



ข้อสังเกต

- การรีเจเนอเรชัน DPD ขณะจอดรถ โดยทั่วไปจะใช้เวลาประมาณ 20 นาที ระยะเวลาอาจแตกต่างกันขึ้นอยู่กับอุณหภูมิภายนอก อุณหภูมิที่ต่ำลงเย็นเครื่องยนต์
- การรีเจเนอเรชัน DPD หลังจากการอุ่นเครื่องยนต์จะเสร็จสมบูรณ์เร็วกว่าขณะเครื่องเย็น
- เพื่อเริ่มการรีเจเนอเรชัน DPD ต้องเป็นไปตามเงื่อนไขดังต่อไปนี้ หากไม่พบเงื่อนไขต่อไปนี้ ในระหว่างการรีเจเนอเรชัน DPD ขณะจอดรถ ความเร็วรอบเครื่องยนต์จะลดลงและเปลี่ยนเป็นการรีเจเนอเรชัน DPD ขณะขับรถ
 - ดิ่งเบรกมือ
 - ความเร็วรถอยู่ที่ 0 กม./ชม.
 - คันเกียร์อยู่ที่ตำแหน่ง "N (เกียร์ว่าง)" (รุ่นเกียร์ธรรมดา) หรือตำแหน่ง "P (จอด)" (รุ่นเกียร์อัตโนมัติ)
 - แป้นคันเร่งไม่ถูกกด
 - แป้นคลัตช์ไม่ถูกกด (รุ่นเกียร์ธรรมดา)
 - แป้นเบรกไม่ถูกกด

การสลับเป็นการรีเจเนอเรชัน DPD ขณะขับรถ

การรีเจเนอเรชัน DPD ขณะจอดรถ สามารถสลับไปเป็นการรีเจเนอเรชัน DPD ขณะขับรถได้ โดยการกดสวิทช์ DPD

**ข้อควรระวัง**

- ต้องแน่ใจว่าความเร็วรอบเครื่องยนต์ลดลงแล้วก่อนเริ่มขับรถ

**คำแนะนำ**

- เมื่อท่านเริ่มทำการรีเจเนอเรชัน DPD ขณะจอดรถ แนะนำให้ดำเนินการจนเสร็จสมบูรณ์

ขั้นตอนการรีเจเนอเรชัน DPD แบบเลือกดำเนินการได้

การรีเจเนอเรชัน DPD แบบเลือกดำเนินการได้ เป็นฟังก์ชันที่ให้คุณทำการรีเจเนอเรชัน DPD ขณะจอดรถได้ล่วงหน้าก่อนที่ไฟเตือนการรีเจเนอเรชัน DPD จะเริ่มติดกะพริบ วิธีนี้จะช่วยลดโอกาสที่ไฟเตือนการรีเจเนอเรชัน DPD จะติดกะพริบในระยะเวลาอันใกล้ ใช้ฟังก์ชันนี้หากท่านขับรถในสภาวะที่ไม่สามารถทำการรีเจเนอเรชัน DPD ให้เสร็จสมบูรณ์ได้ เช่น การขับรถด้วยความเร็วต่ำเนื่องจากการจราจรติดขัด หรือเมื่อไม่มีเวลาในการทำการรีเจเนอเรชัน DPD ขณะจอดรถ



วัตถุที่ติดไฟได้

1. จอดรถในที่ปลอดภัย ปราศจากวัตถุที่ติดไฟได้ เช่น หญ้า หรือเศษกระดาษ ปล่อยให้เครื่องยนต์เดินเบา

**คำเตือน**

- เพื่อป้องกันการเกิดไฟไหม้ ตรวจสอบให้แน่ใจว่าไม่มีวัตถุที่ติดไฟได้อยู่ใกล้หม้อพักไอเสีย ชุด DPD และท่อไอเสีย โปรดระมัดระวังเสมอว่าก๊าซไอเสียมีอุณหภูมิสูง และอาจทำให้เกิดการบาดเจ็บได้

2. เลื่อนคันเกียร์ไปที่ตำแหน่ง "N (เกียร์ว่าง)" (รุ่นเกียร์ธรรมดา) หรือตำแหน่ง "P (จอด)" (รุ่นเกียร์อัตโนมัติ) และดึงเบรกมือให้สุด

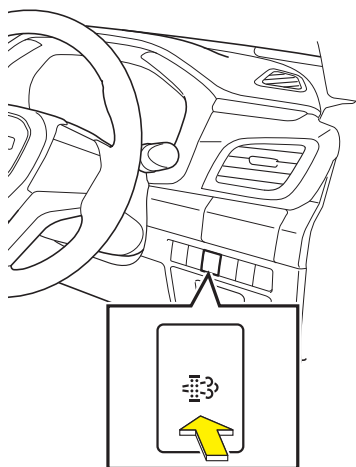

ภาษาอังกฤษ

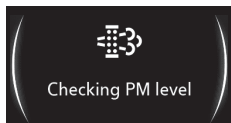

ภาษาไทย

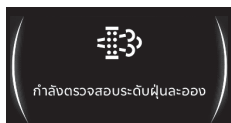

ภาษาอังกฤษ

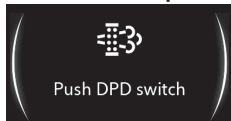

ภาษาไทย



- กดสวิทช์ DPD ค้างไว้อย่างน้อย 3 วินาที จนกระทั่งไฟเตือนการรีเจเนอเรชั่น DPD ติดขึ้น ขณะเดียวกันรถรุ่นที่มีหน้าจอ MID ข้อความ "กำลังตรวจสอบระดับฟูลเลอร์" จะแสดงขึ้นบนหน้าจอ



ข้อสังเกต

- ขณะที่ปริมาณการสะสมของ PM อยู่ในระดับต่ำ และไม่จำเป็นต้องทำการรีเจเนอเรชั่น DPD ไฟเตือนการรีเจเนอเรชั่น DPD จะติดขึ้น 3 วินาที จากนั้นจะดับลง

- ไฟเตือนการรีเจเนอเรชั่น DPD จะติดกะพริบและมีเสียงเตือนดังขึ้น รถรุ่นที่มีหน้าจอ MID ข้อความ "กดสวิทช์ DPD" จะแสดงขึ้นบนหน้าจอ กดสวิทช์ DPD อีกครั้งภายใน 15 วินาที เพื่อเริ่มการรีเจเนอเรชั่น ไฟเตือนการรีเจเนอเรชั่น DPD จะติดขึ้นและความเร็วรอบเครื่องยนต์จะเพิ่มขึ้น



ข้อสังเกต

- รุ่นที่มีหน้าจอ MID ระดับการสะสมของ PM จะแสดงขึ้นบนหน้าจอ ค่าที่แสดงจะลดลงตามการดำเนินการรีเจเนอเรชั่น DPD

- รอจนกระทั่งไฟเตือนการรีเจเนอเรชั่น DPD ดับลง

ภาษาอังกฤษ



ภาษาไทย



คำเตือน

- อย่าทำการรีเจเนอเรชัน DPD ในพื้นที่ที่อากาศถ่ายเทไม่สะดวก อาจมีควันขาวออกมา ระหว่างการรีเจเนอเรชัน DPD
- อย่าทิ้งรถไว้ในระหว่างทำการรีเจเนอเรชัน DPD



ข้อสังเกต

- การรีเจเนอเรชัน DPD แบบเลือกดำเนินการได้ โดยทั่วไปจะใช้เวลาประมาณ 20 นาที ระยะเวลาอาจแตกต่างกันขึ้นอยู่กับอุณหภูมิภายนอก อุณหภูมิน้ำหล่อเย็นเครื่องยนต์
- การรีเจเนอเรชัน DPD หลังจากการอุ่นเครื่องยนต์จะเสร็จสมบูรณ์เร็วกว่าขณะเครื่องเย็น
- ต้องเป็นไปตามเงื่อนไขดังต่อไปนี้ หรือการรีเจเนอเรชัน DPD แบบเลือกดำเนินการได้ ไม่สามารถดำเนินการได้แม้ว่าจะกดสวิตช์ DPD แล้วก็ตาม ถ้าไม่พบเงื่อนไขต่อไปนี้ ในระหว่างการรีเจเนอเรชัน DPD แบบเลือกดำเนินการได้ การรีเจเนอเรชัน DPD แบบเลือกดำเนินการได้จะถูกยกเลิก เมื่อเกิดกรณีนี้ขึ้น ไฟเตือนการรีเจเนอเรชัน DPD จะดับลง
 - ดิ่งเบรกมือ
 - ความเร็วรถอยู่ที่ 0 กม./ชม.
 - คันเกียร์อยู่ที่ตำแหน่ง "N (เกียร์ว่าง)" (รุ่นเกียร์ธรรมดา) หรือตำแหน่ง "P (จอด)" (รุ่นเกียร์อัตโนมัติ)
 - แป้นคันเร่งไม่ถูกกด
 - แป้นคลัตช์ไม่ถูกกด (รุ่นเกียร์ธรรมดา)
 - แป้นเบรกไม่ถูกกด

การยกเลิกการรีเจเนอเรชั่น DPD แบบเลือกดำเนินการได้

การรีเจเนอเรชั่น DPD แบบเลือกดำเนินการได้สามารถยกเลิกได้โดยการกดสวิทช์ DPD ในขณะเดียวกันไฟเตือนการรีเจเนอเรชั่น DPD จะดับลง



ข้อควรระวัง

- ต้องแน่ใจว่าความเร็วรอบเครื่องยนต์ลดลงแล้วก่อนเริ่มขับรถ



คำแนะนำ

- เมื่อท่านเริ่มทำการรีเจเนอเรชั่น DPD แบบเลือกดำเนินการได้ แนะนำให้ดำเนินการจนเสร็จสมบูรณ์



ข้อสังเกต

- ไม่ต้องดำเนินการใดๆ จนกว่าไฟเตือนการรีเจเนอเรชั่น DPD จะเริ่มติดกะพริบอีกครั้ง

ช่องปล่อยลมแอร์

ช่องปล่อยลมแอร์ด้านหน้า

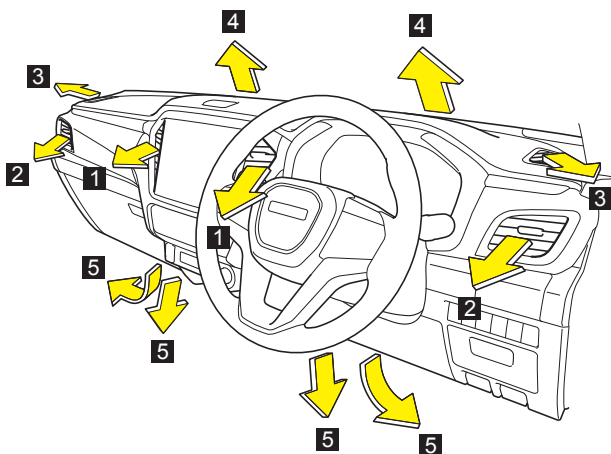

ช่องปล่อยลมแอร์ด้านหลัง

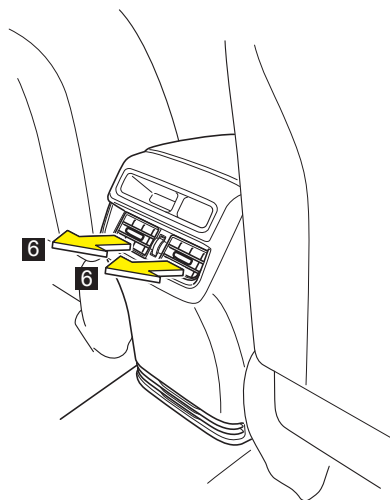

หมายเลข	ช่องปล่อยลมแอร์	การทำงาน
1	ช่องปล่อยลมแอร์กลางด้านหน้า	ปรับทิศทางลมแอร์ได้ด้วยแถบควบคุมทิศทาง
2	ช่องปล่อยลมแอร์ข้างด้านหน้า	ปรับทิศทางลมแอร์ได้ด้วยแถบควบคุมทิศทาง
3	ช่องปล่อยลมแอร์ที่กระจกประตู (ถ้ามี)	ลมแอร์จะส่งไปยังกระจกประตู
4	ช่องปล่อยลมแอร์ที่กระจกหน้า (ถ้ามี)	ลมแอร์จะส่งไปยังกระจกหน้า
5	ช่องปล่อยลมแอร์ที่วางเท้า (ถ้ามี)	ลมแอร์จะส่งไปยังที่เท้า
6	ช่องปล่อยลมแอร์ที่เบาะนั่งตอนที่ 2 (ถ้ามี)	ลมแอร์จะส่งไปยังเบาะนั่งตอนที่ 2

แถบควบคุมทิศทางการไหลของลม

ใช้แถบควบคุมทิศทางเพื่อปรับทิศทางลมแอร์ที่ออกมาจากช่องปล่อยลมแอร์

ช่องปล่อยลมแอร์กลางด้านหน้า

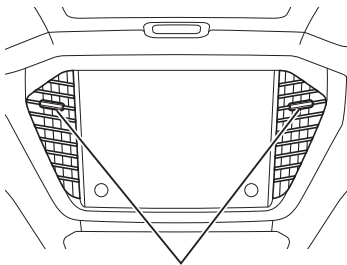

แถบควบคุมทิศทางการไหลของลม

ปิดช่องปล่อยลมแอร์ โดยเลื่อนแถบควบคุมเข้าด้านใน

ช่องปล่อยลมแอร์ข้างด้านหน้า

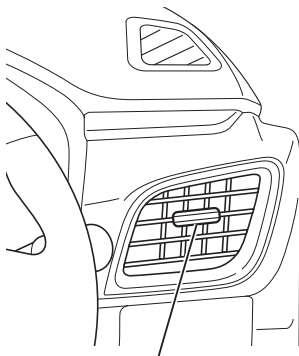

แถบควบคุมทิศทางการไหลของลม

ปิดช่องปล่อยลมแอร์ข้างด้านหน้า โดยเลื่อนแถบควบคุมออกด้านนอก

ช่องปล่อยลมแอร์เบาะนั่งตอนที่ 2

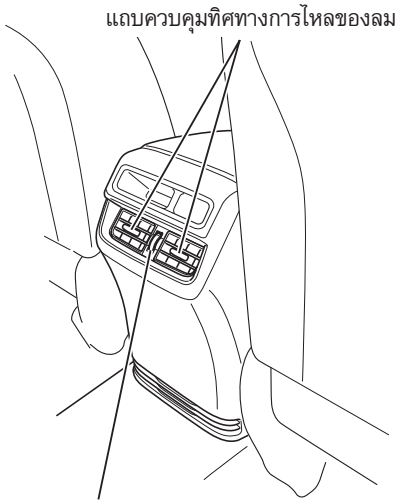

แถบควบคุมทิศทางการไหลของลม

ปิดช่องปล่อยลมแอร์เบาะนั่งตอนที่ 2 โดย
เลื่อนตัวปรับควบคุมลงจนสุด

ตัวปรับควบคุมทิศทางการไหลของลม

เครื่องปรับอากาศแบบอัตโนมัติ

ใช้เครื่องปรับอากาศเมื่อเครื่องยนต์ทำงานเท่านั้น



คำแนะนำ

- อย่าใช้เครื่องปรับอากาศเมื่อเครื่องยนต์ไม่ทำงาน เนื่องจากเครื่องปรับอากาศใช้กระแสไฟฟ้ามาก และอาจทำให้แบตเตอรี่ไฟอ่อนได้



ข้อสังเกต

- ขณะที่ระบบดับเครื่องยนต์อัตโนมัติ (ISS) ทำงาน ระบบปรับอากาศจะถูกตั้งค่าให้หน้าอากาศภายในรถมาใช้ปรับอากาศเท่านั้น นอกจากนี้ปริมาณของความแรงพัดลมอาจลดลง
- หากความแรงพัดลมลดลง หรือเครื่องปรับอากาศทำงานได้ไม่ดี กรองระบบปรับอากาศอาจอุดตัน ในกรณีนี้ให้ติดต่อศูนย์บริการมาตรฐานอิชูซุ

สวิตช์และหน้าจอแสดงผล

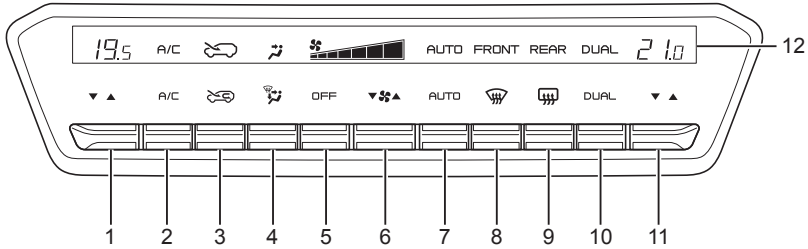

หมายเลข	ชื่อ	ฟังก์ชัน
1	สวิตช์ควบคุมอุณหภูมิ (ด้านผู้โดยสาร)	ปรับอุณหภูมิแอร์ด้านผู้โดยสาร
2	สวิตช์ระบบทำความเย็น (สวิตช์ A/C)	เปิด/ปิดระบบทำความเย็น
3	สวิตช์หมุนเวียนอากาศภายใน/ภายนอก	สลับโหมดระหว่างการหมุนเวียนอากาศภายในและการระบายอากาศภายนอก
4	สวิตช์เลือกช่องปล่อยลม	เลือกช่องปล่อยลม
5	สวิตช์ปิดระบบปรับอากาศ (สวิตช์ OFF)	ปิดการทำงานของพัดลมและระบบทำความเย็น
6	สวิตช์ควบคุมความเร็วพัดลม	ปรับความเร็วพัดลม
7	สวิตช์ระบบปรับอากาศอัตโนมัติ (สวิตช์ AUTO)	ตั้งการใช้งานระบบปรับอากาศเป็นโหมดอัตโนมัติ
8	สวิตช์ไล่ฝ้ากระจกหน้า	ไล่ฝ้าที่กระจกหน้า
9	สวิตช์ไล่ฝ้ากระจกหลัง	ไล่ฝ้าที่กระจกหลัง
10	สวิตช์ดูอัล (สวิตช์ DUAL)	สามารถปรับอุณหภูมิด้านผู้โดยสารและด้านผู้ขับแยกอิสระ
11	สวิตช์ควบคุมอุณหภูมิ (ด้านผู้ขับ)	ปรับอุณหภูมิแอร์ด้านผู้ขับ
12	หน้าจอแสดงผล	สัญลักษณ์ของสวิตช์จะปรากฏขึ้นบริเวณนี้



ข้อสังเกต

- สวิตช์ทั้งหมด สามารถใช้งานได้ในขณะที่เครื่องยนต์ดับ

สัญลักษณ์บริเวณหน้าจอแสดงผล

เมื่อเปิดไฟส่องสว่าง ไฟบริเวณหน้าจอจะหรี่ลงและไฟสัญลักษณ์เหนือสวิตช์จะสว่างขึ้น

การใช้งานระบบปรับอากาศในโหมดอัตโนมัติ

1. ใช้งานสวิตช์ AUTO (7)

สัญลักษณ์ "AUTO" จะปรากฏขึ้นมา

2. ตั้งอุณหภูมิด้วยสวิตช์ควบคุมอุณหภูมิ (1) (11) เมื่อมีอุณหภูมิแตกต่างกันระหว่างด้านผู้ขับขี่และด้านผู้โดยสาร สัญลักษณ์ "DUAL" จะปรากฏขึ้น

เมื่อใช้งานสวิตช์ AUTO ฟังก์ชันดังต่อไปนี้จะถูกควบคุมโดยอัตโนมัติ เพื่อให้เป็นไปตามอุณหภูมิที่ตั้งไว้

- การควบคุมอุณหภูมิ
- ระดับความเร็วพัดลม
- การเลือกช่องปล่อยลม
- การหมุนเวียนอากาศภายใน/ภายนอก

3. เมื่อใช้งานสวิตช์ A/C (2) จะเป็นการเปิดระบบทำความเย็น

**ข้อสังเกต**

- ขณะที่สัญลักษณ์ "AUTO" ปรากฏขึ้น สวิตช์ควบคุมความเร็วพัดลม สวิตช์เลือกช่องปล่อยลม และสวิตช์ไล่ฝ้ากระจกหน้า ยังคงสามารถปรับได้
- ขณะเดียวกันสัญลักษณ์ "AUTO" จะดับลงแต่ฟังก์ชันการทำงานอื่นๆ นอกเหนือจากการปรับ จะยังคงทำงานในโหมดอัตโนมัติ

วิธีใช้งานสวิตช์

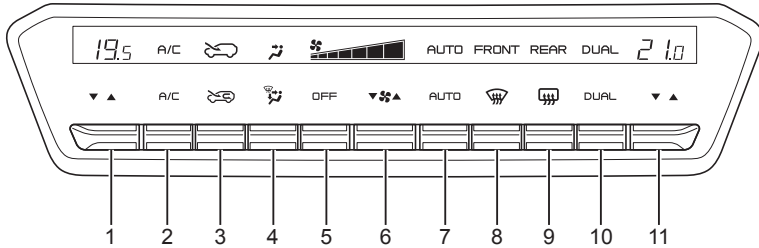

สวิตช์ควบคุมอุณหภูมิ

สามารถปรับอุณหภูมิของด้านผู้โดยสารได้ โดยใช้งานสวิตช์ (1) และสามารถปรับอุณหภูมิของด้านผู้ขับขี่ได้ โดยใช้งานสวิตช์ (11) หากสัญลักษณ์ "DUAL" ไม่ปรากฏขึ้น อุณหภูมิด้านผู้โดยสารจะถูกปรับให้เท่ากับอุณหภูมิด้านผู้ขับขี่

หากต้องการเพิ่มอุณหภูมิให้ดันสวิตช์ขึ้น หากต้องการลดอุณหภูมิให้กดสวิตช์ลง การปรับอุณหภูมิเพิ่มขึ้น/ลดลงครั้งละ 0.5°C โดยอุณหภูมิจะปรากฏอยู่บนหน้าจอแสดงผล สามารถปรับช่วงอุณหภูมิได้ระหว่าง 18°C และ 32°C ถ้าท่านปรับอุณหภูมิไปที่ 18°C ระบบปรับอากาศจะทำความเย็นสูงสุด และถ้าท่านปรับอุณหภูมิไปที่ 32°C ระบบปรับอากาศจะทำความร้อนสูงสุด



ข้อสังเกต

- ในขณะที่สัญลักษณ์ "DUAL" ปิดอยู่ หากมีการใช้งานสวิตช์ควบคุมอุณหภูมิด้านผู้โดยสาร สัญลักษณ์ "DUAL" จะปรากฏขึ้น และอุณหภูมิระบบปรับอากาศด้านผู้โดยสารกับอุณหภูมิระบบปรับอากาศด้านผู้ขับขี่จะแยกอิสระ
- เนื่องจากระบบทำความร้อนใช้ความร้อนที่ได้จากน้ำหล่อเย็น ระบบจะทำงานได้ไม่เต็มประสิทธิภาพเมื่ออุณหภูมิน้ำหล่อเย็นต่ำ
- หลังจากจอดรถไว้ในที่ที่ถูกแสงแดดเป็นเวลานาน ให้เปิดกระจกและประตู เพื่อระบายอากาศภายในห้องโดยสาร และระบายความร้อนก่อนที่จะเปิดใช้งานระบบปรับอากาศ
- การใช้งานระบบปรับอากาศในรูปแบบการทำความเย็นระดับสูงสุดต่อเนื่องเป็นเวลานาน จะทำให้อากาศภายในห้องโดยสารเหม็นอับ ให้กดสวิตช์ระบายอากาศภายนอก (3) เป็นครั้งคราว เพื่อเปลี่ยนไปสู่อากาศภายนอก หรือเปิดช่องเพื่อรับอากาศภายนอกเข้ามาภายในห้องโดยสาร
- ในระหว่างการทำความเย็น อาจมีฝ้าออกมาจากช่องปล่อยลมแอร์ ซึ่งมีสาเหตุมาจากการทำความเย็นในทันทีทันใดในสภาพอากาศที่ชื้น ซึ่งไม่ถือว่าเป็นผิดปกติแต่อย่างใด

สวิตช์คูอัล (DUAL)

เมื่อใช้งานสวิตช์ (10) สัญลักษณ์ "DUAL" จะปรากฏขึ้นบนหน้าจอแสดงผล ในขณะที่สัญลักษณ์ "DUAL" ปรากฏอยู่ สามารถปรับอุณหภูมิของระบบปรับอากาศของด้านผู้ขับและด้านผู้โดยสารให้ต่างกันได้

เมื่อใช้งานสวิตช์ DUAL ซ้ำอีกครั้ง สัญลักษณ์ "DUAL" จะดับลงและการตั้งอุณหภูมิระบบปรับอากาศของด้านผู้โดยสารจะกลับมามีค่าเท่ากับด้านผู้ขับ

โดยการใช้สวิตช์ควบคุมอุณหภูมิระบบปรับอากาศด้านผู้โดยสารในขณะที่สัญลักษณ์ "DUAL" ไม่ได้ปรากฏขึ้น จะทำให้สัญลักษณ์ "DUAL" ปรากฏขึ้นและสามารถปรับอุณหภูมิระบบปรับอากาศด้านผู้โดยสารให้แตกต่างจากด้านผู้ขับก็ได้

สวิตช์ระบบทำความเย็น (สวิตช์ A/C)

ใช้งานสวิตช์ (2) เพื่อเปิดระบบทำความเย็นและสัญลักษณ์ "A/C" จะปรากฏขึ้นบนหน้าจอแสดงผล การปิดระบบทำความเย็นสามารถทำได้โดยการกดสวิตช์ A/C สัญลักษณ์ "A/C" จะดับลงและระบบทำความเย็นจะถูกปิด

**ข้อสังเกต**

- เมื่ออุณหภูมิภายนอกมีค่าต่ำกว่า 0°C ระบบทำความเย็นจะไม่ทำงาน
- ระบบดับเครื่องยนต์อัตโนมัติจะไม่ทำงานภายใต้สภาวะดังต่อไปนี้
 - เมื่อฮีทเตอร์กำลังทำงาน
 - เมื่อตั้งค่าระบบปรับอากาศที่อุณหภูมิต่ำ
 - เมื่อระบบปรับอากาศกำลังทำงานและอุณหภูมิภายในห้องโดยสารอยู่ที่ 32°C หรือสูงกว่า
- ระบบดับเครื่องยนต์อัตโนมัติจะทำงานอีกครั้งเมื่ออุณหภูมิภายในห้องโดยสารอยู่ที่ 30°C หรือต่ำกว่า

สวิตช์หมุนเวียนอากาศภายใน/ภายนอก

ใช้งานสวิตช์ (3) เพื่อสลับโหมดระหว่างการหมุนเวียนอากาศภายในและการระบายอากาศภายนอก

หากใช้งานในโหมดการหมุนเวียนอากาศภายใน สัญลักษณ์ "↻" จะปรากฏบนหน้าจอแสดงผล และใช้งานในโหมดการระบายอากาศภายนอก สัญลักษณ์ "↻" จะปรากฏขึ้นแทน โหมดการหมุนเวียนอากาศภายใน: ใช้โหมดนี้เพื่อป้องกันไม่ให้ฝุ่นละออง หรืออากาศภายนอกที่เป็นมลพิษเข้ามาภายในห้องโดยสารได้ (เช่น ขณะอยู่ในอุโมงค์ หรือในสภาพการจราจรที่แออัด) โหมดระบายอากาศภายนอก: ใช้โหมดนี้เมื่อต้องการระบายอากาศภายในห้องโดยสาร



ข้อสังเกต

- ถ้าท่านใช้งานในตำแหน่งหมุนเวียนอากาศภายในนั้นนานต่อเนื่อง กระจุกหน้าและกระจกประตูอาจเกิดฝ้าขึ้นได้ง่าย ทำให้การมองเห็นของท่านไม่ชัดเจน
- ถ้าไม่มีการถ่ายเทของอากาศภายในรถ เนื่องจากใช้ระบบปรับอากาศเป็นเวลานาน ให้สลับไปใช้โหมดระบายอากาศภายนอก

สวิตช์เลือกช่องปล่อยลม

การทำงานของสวิตช์ (4) เพื่อเลือกช่องปล่อยลม

สัญลักษณ์ที่ปรากฏ	การเป่าลมแอร์	ช่องปล่อยลมแอร์
↻	ใบหน้า	ลมแอร์ผ่านทางช่องปล่อยลมแอร์ที่ 1 2 และ 6 (ถ้ามี)
↻	2 ระดับ	ลมแอร์ผ่านทางช่องปล่อยลมแอร์ที่ 1 2 5 และ 6 (ถ้ามี)
↻	เท้า	ลมแอร์ผ่านทางช่องปล่อยลมแอร์ที่ 5 6 (ถ้ามี) และลมแอร์ปริมาณเล็กน้อยผ่านทางช่องปล่อยลมแอร์ที่ 2 3 และ 4
↻	เท้าและไล่ฝ้า	ลมแอร์ผ่านทางช่องปล่อยลมแอร์ที่ 5 6 (ถ้ามี) และลมแอร์บางส่วนผ่านทางช่องปล่อยลมแอร์ที่ 2 3 และ 4



ข้อสังเกต



- เมื่อปรับไปที่ตำแหน่ง "↻" ลมแอร์ที่ส่งไปที่เท้าและขา จะน้อยกว่าลมแอร์ที่ส่งไปที่ลำตัวช่วงบน

สวิตช์ปิดระบบปรับอากาศ (สวิตช์ OFF)

กดสวิตช์นี้เพื่อหยุดการทำงานของพัดลมและระบบทำความเย็น ในขณะที่ฟังก์ชันการเลือกช่องปล่อยลม ฟังก์ชันสลับหมุนเวียนอากาศภายใน/ภายนอก และฟังก์ชันไล่ฝ้ากระจกหลัง จะคงทำงานต่อไป

สวิตช์ควบคุมความเร็วพัดลม

ความเร็วลมสามารถปรับได้โดยดันสวิตช์ (6) ขึ้น หรือกดสวิตช์ (6) ลง หากต้องการปรับเพิ่มความเร็วลมให้ดันสวิตช์ขึ้น และหากต้องการปรับลดความเร็วลมให้กดสวิตช์ลง เมื่อกดสวิตช์ OFF พัดลมจะหยุดการทำงาน โดยท่านสามารถปรับความเร็วพัดลมได้ทั้งหมด 7 ระดับ

ความเร็วพัดลม	ต่ำ	ปานกลาง	สูงสุด
สัญลักษณ์ที่ปรากฏ (ตัวอย่าง)			

**ข้อสังเกต**

- ในช่วงที่ไม่ได้มีการใช้งานระบบปรับอากาศเป็นระยะเวลานาน ท่านควรเปิดการใช้งานเป็นครั้งคราวซัก 2-3 นาทีในรอบเดินเบา เพื่อรักษาสภาพของสารหล่อลื่นในระบบ

สวิตช์ระบบปรับอากาศอัตโนมัติ (สวิตช์ AUTO)

กดสวิตช์ (7) เพื่อใช้งานระบบปรับอากาศในโหมดอัตโนมัติ เมื่อกดสวิตช์ดังกล่าว สัญลักษณ์ "AUTO" จะปรากฏบนหน้าจอแสดงผล

สวิตช์ไล่ฝ้ากระจกหน้า

ใช้งานสวิตช์นี้เพื่อไล่ฝ้าที่กระจกหน้า

เมื่อท่านใช้งานสวิตช์ (8) สัญลักษณ์ "FRONT" จะปรากฏบนหน้าจอแสดงผล ระบบทำความเย็นจะทำงานโดยอัตโนมัติ พร้อมกับสัญลักษณ์ "A/C" ปรากฏขึ้น รวมถึงฟังก์ชันระบายอากาศภายนอกจะทำงานและสัญลักษณ์ "↔" จะปรากฏขึ้น

เมื่อกดสวิตช์อีกครั้ง สัญลักษณ์ "FRONT" จะดับลงและฟังก์ชันการไล่ฝ้าจะหยุดทำงาน

สัญลักษณ์ที่ปรากฏ	จุดประสงค์	ช่องปล่อยลมแอร์
FRONT	ไล่ฝ้า	ลมแอร์ผ่านทางช่องปล่อยลมแอร์ที่ 2 3 4 และ 6 (ถ้ามี)



ข้อสังเกต

- เมื่อฟังก์ชันไล่ฝ้ากระจกหน้าทำงาน ระบบดับเครื่องยนต์อัตโนมัติจะไม่ทำงาน

สวิตช์ไล่ฝ้ากระจกหลัง

ใช้สวิตช์นี้เพื่อไล่ฝ้าที่กระจกหลัง เมื่อปุ่มสตาร์ท/ดับเครื่องยนต์อยู่ที่โหมด "ON" (รุ่นที่มีระบบกุญแจ ISUZU GENIUS ENTRY) หรือสวิตช์กุญแจอยู่ในตำแหน่ง "ON" (รุ่นที่ไม่มีระบบกุญแจ ISUZU GENIUS ENTRY) ให้กดสวิตช์ (9) เพื่อเปิดฟังก์ชันไล่ฝ้ากระจกหลัง สัญลักษณ์ "REAR" จะปรากฏขึ้น กดสวิตช์อีกครั้ง สัญลักษณ์ "REAR" จะดับลงและฟังก์ชันการไล่ฝ้าจะหยุดทำงาน



คำแนะนำ

- อย่าใช้ฟังก์ชันไล่ฝ้ากระจกหลังในขณะที่เครื่องยนต์ไม่ทำงาน เนื่องจากฟังก์ชันไล่ฝ้ากระจกหลังใช้กระแสไฟฟ้ามากจนอาจทำให้แบตเตอรี่โฟอันได้
- ควรปิดสวิตช์ทันทีหลังจากไล่ฝ้ากระจกหลังเรียบร้อยแล้ว



ข้อสังเกต

- ฟังก์ชันไล่ฝ้ากระจกหลังจะปิดโดยอัตโนมัติ และจะยกเลิกการทำงานหลังจากใช้งานไปประมาณ 10 นาที เนื่องจากฟังก์ชันนี้ใช้กระแสไฟฟ้ามาก

การไล่ฝ้ากระจกหน้า

การไล่ฝ้า

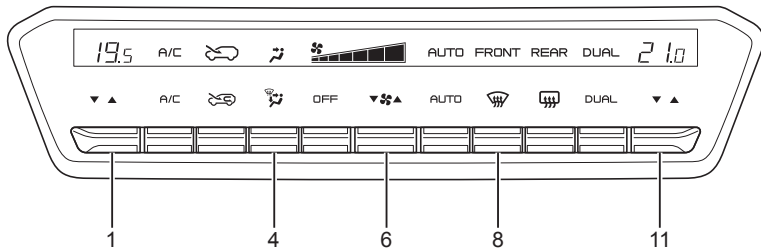

กดสวิตช์ไล่ฝ้ากระจกหน้า (8) เพื่อเปิดฟังก์ชันไล่ฝ้า สัญลักษณ์ "FRONT" จะปรากฏขึ้น ระบบทำความเย็นจะทำงาน รวมถึงฟังก์ชันหมุนเวียนอากาศจะถูกเปลี่ยนเป็นโหมดระบายอากาศภายนอกโดยอัตโนมัติ

กดสวิตช์ควบคุมอุณหภูมิ (1) (11) เพื่อปรับอุณหภูมิที่ต้องการ กดสวิตช์ควบคุมความเร็วพัดลม (6) เพื่อปรับความเร็วพัดลมที่ต้องการ ประสิทธิภาพในการไล่ฝ้าจะลดลงถ้าเลือกโหมด " " (หมุนเวียนอากาศภายใน) เมื่อเปรียบเทียบกับโหมด " " (ระบายอากาศภายนอก) กดสวิตช์ (4) เพื่อเลือกช่องปล่อยลมแอร์ที่ต้องการ เมื่อท่านกดสวิตช์ดังกล่าว สัญลักษณ์ " " จะปรากฏบนหน้าจอแสดงผล กระจกหน้าจะถูกไล่ฝ้า พร้อมกับระบบจะให้ความอบอุ่นที่เท้า



ข้อสังเกต

- อย่าใช้งานเครื่องปรับอากาศในระดับความเย็นสูงสุดพร้อมกับใช้งานสวิตช์ไล่ฝ้ากระจกหน้า (8) เนื่องจากพื้นผิวด้านนอกของกระจกหน้ารถและหน้าต่างจะเกิดฝ้าขึ้น ทำให้ทัศนวิสัยแย่ง
- เพื่อการไล่ฝ้าอย่างรวดเร็ว โปรดปรับอุณหภูมิระบบปรับอากาศให้สูงและปรับความเร็วพัดลมในระดับความเร็วสูง

เซนเซอร์อุณหภูมิ

เซนเซอร์แสงแดด

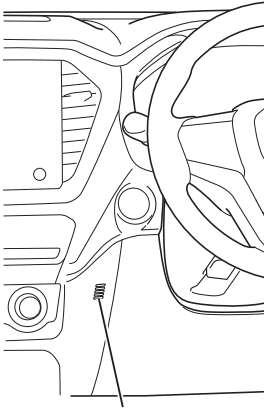
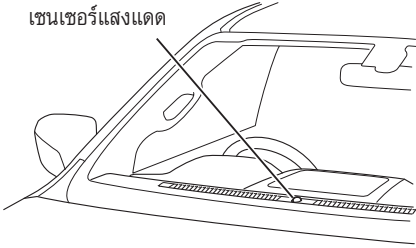

เซนเซอร์วัดอุณหภูมิภายใน

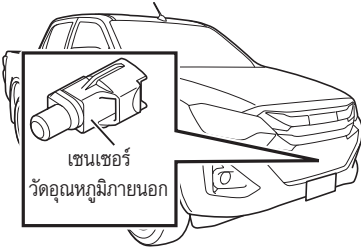

เซนเซอร์
วัดอุณหภูมิภายนอก

ระบบปรับอากาศจะทำงานโดยใช้เซนเซอร์วัดแสงแดด เซนเซอร์วัดอุณหภูมิภายในและเซนเซอร์วัดอุณหภูมิอากาศภายนอก เพื่อให้ระบบปรับอากาศทำงานได้อย่างมีประสิทธิภาพและเย็นสบาย อย่าวางสิ่งของใดๆ ไว้บนเซนเซอร์ดังกล่าว หรือทำให้เซนเซอร์เปียก เนื่องจากระบบปรับอากาศอาจทำงานได้ไม่เต็มประสิทธิภาพ

เครื่องปรับอากาศแบบแมนนวล

ใช้เครื่องปรับอากาศเมื่อเครื่องยนต์ทำงานเท่านั้น



คำแนะนำ

- อย่าใช้เครื่องปรับอากาศเมื่อเครื่องยนต์ไม่ทำงาน เนื่องจากเครื่องปรับอากาศ ใช้กระแสไฟฟ้ามาก และอาจทำให้แบตเตอรี่ไฟอ่อน



ข้อสังเกต

- ขณะที่ระบบดับเครื่องยนต์อัตโนมัติ (ISS) ทำงาน ควรปรับการหมุนเวียนอากาศเป็นแบบภายในเพื่อให้ระบบปรับอากาศทำงานได้อย่างมีประสิทธิภาพ
- หากความแรงพัดลมลดลง หรือเครื่องปรับอากาศทำงานได้ไม่ดี กรุณาปรับระบบปรับอากาศ อาจอุดตัน ในกรณีนี้ให้ติดต่อศูนย์บริการมาตรฐานอีซูซุ

การใช้งานปุ่มควบคุม

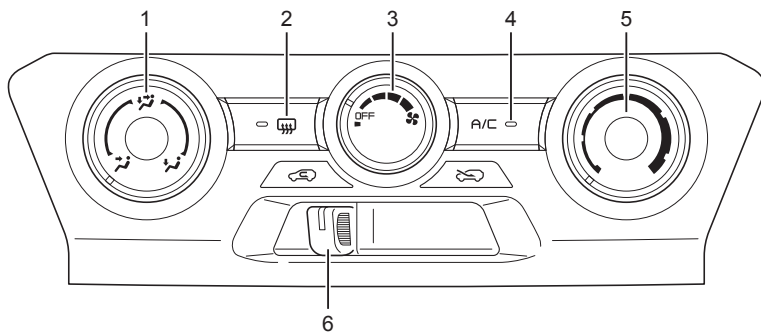

หมายเลข	ชื่อ	ฟังก์ชัน
1	หน้าปัดเลือกช่องปล่อยลม	เลือกช่องปล่อยลม
2	สวิตช์ไล่ฝ้ากระจกหลัง (ถ้ามี)	ไล่ฝ้ากระจกหลัง
3	หน้าปัดควบคุมความเร็วพัดลม	ปรับความเร็วของพัดลม
4	สวิตช์ระบบทำความเย็น (สวิตช์ A/C)	เปิด/ปิด ระบบทำความเย็น
5	หน้าปัดควบคุมอุณหภูมิ	ปรับอุณหภูมิแอร์
6	คันโยกการหมุนเวียนอากาศ	สลับโหมดระหว่างการหมุนเวียนอากาศภายในและการระบายอากาศภายนอก

1. หน้าปัดเลือกช่องปล่อยลม

ตำแหน่งบนหน้าปัด	การเป่าลมแอร์	ช่องปล่อยลมแอร์
	ใบหน้า	ลมแอร์ผ่านทางช่องปล่อยลมแอร์ที่ 1 2 และ 6 (ถ้ามี)
	2 ระดับ	ลมแอร์ผ่านทางช่องปล่อยลมแอร์ที่ 1 2 5 และ 6 (ถ้ามี)
	เท้า	ลมแอร์ผ่านทางช่องปล่อยลมแอร์ที่ 5, 6 (ถ้ามี) และลมแอร์ปริมาณเล็กน้อยผ่านทางช่องปล่อยลมแอร์ที่ 2



ข้อสังเกต

- เมื่อปรับไปที่ตำแหน่ง "" ลมแอร์ที่ปล่อยไปที่เท้าและขา จะน้อยกว่าลมแอร์ที่ปล่อยไปที่ลำตัวช่วงบน

2. สวิตช์ไล่ฝ้ากระจกหลัง (ถ้ามี)

ใช้สวิตช์นี้เพื่อไล่ฝ้าที่กระจกหลัง เมื่อปุ่มสตาร์ท/ดับเครื่องยนต์อยู่ที่โหมด "ON" (รุ่นที่มีระบบกุญแจ ISUZU GENIUS ENTRY) หรือสวิตช์กุญแจอยู่ในตำแหน่ง "ON" (รุ่นที่ไม่มีระบบกุญแจ ISUZU GENIUS ENTRY) กดสวิตช์ไล่ฝ้ากระจกหลัง เพื่อไล่ฝ้ากระจกหลังโดยไฟเตือนจะติดขึ้น กดสวิตช์นี้อีกครั้งเพื่อปิดการไล่ฝ้าและไฟเตือนจะดับลง



คำแนะนำ

- อย่าใช้ฟังก์ชันไล่ฝ้ากระจกหลังในขณะที่เครื่องยนต์ไม่ทำงาน เนื่องจากฟังก์ชันไล่ฝ้ากระจกหลังใช้กระแสไฟฟ้ามากจนอาจทำให้แบตเตอรี่ไฟอ่อนได้
- ควรปิดสวิตช์ทันทีหลังจากไล่ฝ้ากระจกหลังเรียบร้อยแล้ว



ข้อสังเกต

- ฟังก์ชันไล่ฝ้ากระจกหลังจะปิดโดยอัตโนมัติ และจะยกเลิกการทำงานหลังจากใช้งานไปประมาณ 10 นาที เนื่องจากฟังก์ชันนี้ใช้กระแสไฟฟ้ามาก

3. หน้าปัดควบคุมความเร็วพัดลม

ท่านสามารถปรับความเร็วพัดลมได้ 4 ระดับ หากไม่ต้องการพัดลม ให้หมุนหน้าปัดควบคุมความเร็วพัดลมไปที่ตำแหน่ง "OFF"

4. สวิตช์ระบบทำความเย็น (สวิตช์ A/C)

กดสวิตช์ A/C เพื่อใช้งานระบบทำความเย็น ไฟเตือนภายในสวิตช์ดังกล่าวจะติดขึ้นเพื่อแสดงว่าระบบทำความเย็นกำลังทำงาน โดยไฟเตือนจะดับลงเมื่อระบบทำความเย็นไม่ได้ทำงาน

**ข้อสังเกต**

- แม้ว่าสวิตช์ A/C ถูกกด ระบบทำความเย็นจะไม่ทำงานหากหน้าปัดควบคุมความเร็วพัดลมถูกปรับให้อยู่ในตำแหน่ง "OFF" ตรวจสอบให้แน่ใจว่าหน้าปัดควบคุมความเร็วพัดลมไม่ได้อยู่ในตำแหน่ง "OFF"
- ในบางฤดูกาลที่ไม่มีการใช้งานระบบปรับอากาศ ควรเปิดใช้งานระบบปรับอากาศบ้างเป็นบางครั้ง เพื่อให้ชิ้นส่วนในระบบได้รับการหล่อลื่น สามารถทำได้โดยการเดินเบารอบเครื่องยนต์และเปิดระบบปรับอากาศเป็นเวลา 2-3 นาที

5. หน้าปัดควบคุมอุณหภูมิ

ใช้งานหน้าปัดควบคุมอุณหภูมิ เพื่อดึงอุณหภูมิภายในห้องโดยสารตามที่ต้องการ โดยสามารถปรับอุณหภูมิด้วยการหมุนหน้าปัดควบคุมอุณหภูมิ (เมื่อปรับไปที่ตำแหน่งขวาสุดอุณหภูมิจะต่ำสุด)

6. คันโยกการหมุนเวียนอากาศ

ตำแหน่งคันโยก	จุดประสงค์	
	การระบายอากาศภายนอก	เลือกตำแหน่งนี้เมื่อต้องการระบายอากาศภายในห้องโดยสาร
	การหมุนเวียนอากาศภายใน	เลือกตำแหน่งนี้เพื่อป้องกันไม่ให้ฝุ่นละออง หรืออากาศภายนอกที่เป็นมลพิษเข้ามาภายในห้องโดยสารได้ (เช่น ขณะอยู่ในอุโมงค์ หรือในสภาพการจราจรที่แออัด)

**ข้อสังเกต**

- ถ้าท่านใช้งานในตำแหน่งหมุนเวียนอากาศภายในนี้นานต่อเนื่อง กระจกหน้าและกระจกประต้อาจเกิดฝ้าขึ้นได้ง่าย ทำให้การมองเห็นของท่านไม่ชัดเจน

การระบายอากาศ

การระบายอากาศภายนอก

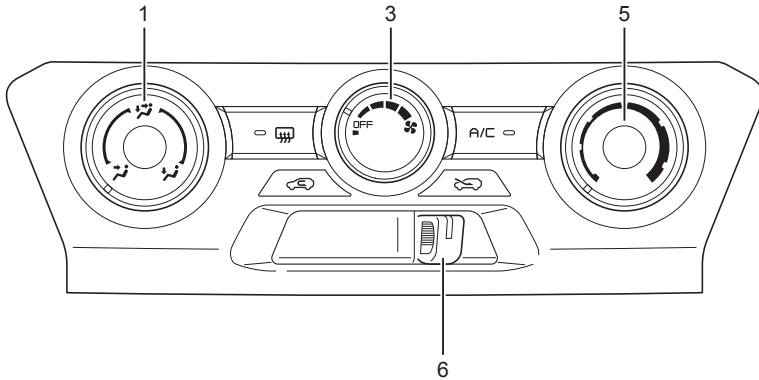

หมุนหน้าปัดเลือกช่องปล่อยลม (1) ตามตำแหน่งที่ต้องการ เลื่อนคันโยกการหมุนเวียนอากาศ (6) ไปที่ตำแหน่ง "  "

หมุนหน้าปัดควบคุมอุณหภูมิ (5) ตามความเหมาะสมกับฤดูและสภาพอากาศ

หมุนหน้าปัดควบคุมความเร็วพัดลม (3) ตามที่ต้องการ

การทำความเย็น

การทำความเย็นในระดับปกติ/อบอุ่น

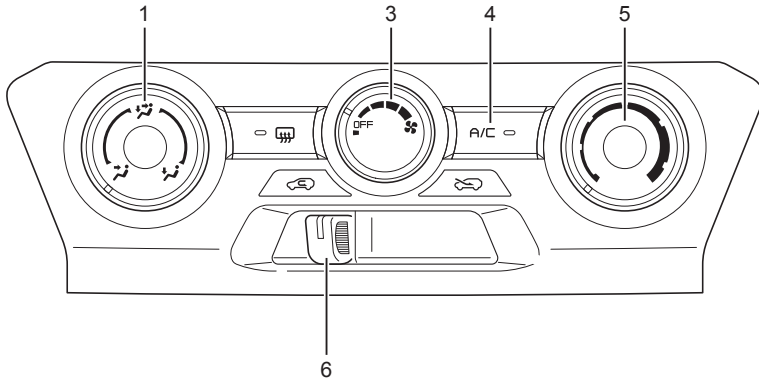

การตั้งค่านี้เหมาะสำหรับการทำความเย็นต่อเนื่อง หรือการทำความเย็นในระดับปานกลาง กดสวิตช์ A/C (4) เพื่อเปิดระบบทำความเย็น

ปรับหน้าปัดเลือกช่องลม (1) ไปที่ตำแหน่ง "↕" สำหรับการทำความเย็นในระดับปกติ

(หรือปรับไปที่ตำแหน่ง "↗" สำหรับการทำความเย็นในระดับอบอุ่น) หมุนหน้าปัดควบคุมความเร็วพัดลม (3) ตามที่ต้องการ

หมุนหน้าปัดควบคุมอุณหภูมิ (5) ตามความเหมาะสมกับฤดูและสภาพอากาศ

หมุนหน้าปัดควบคุมความเร็วพัดลม (3) ตามที่ต้องการ



ข้อสังเกต

- เมื่อใช้งานระบบปรับอากาศในขณะที่เครื่องเดินเบาภายใต้สภาพอากาศที่ร้อนจัด ให้เลื่อนคันโยกการหมุนเวียนอากาศ (6) ไปที่ตำแหน่ง "↔"

การทำความเย็นในระดับสูงสุด

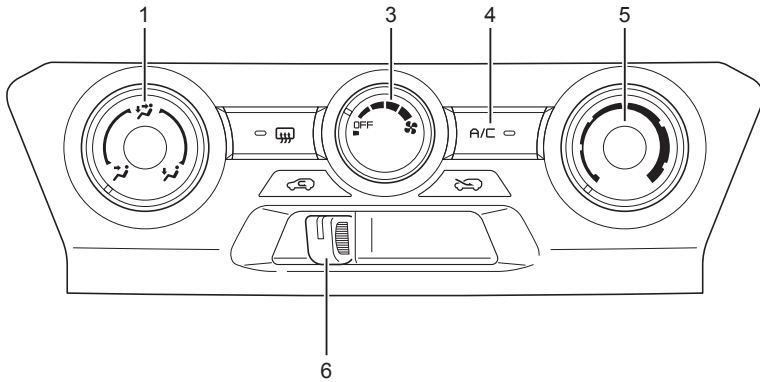

- ตั้งหน้าปัดเลือกช่องปล่อยลม (1) ไว้ที่ตำแหน่ง "❏"
- กดสวิตช์ A/C (4) เพื่อเปิดระบบทำความเย็น
- เลื่อนคันโยกการหมุนเวียนอากาศ (6) ไปที่ตำแหน่ง "❏"
- หมุนหน้าปัดควบคุมอุณหภูมิ (5) ไปที่ตำแหน่งขวาสุด
- ตั้งหน้าปัดควบคุมความเร็วพัดลม (3) ไว้ที่ระดับความเร็วสูงสุด



ข้อสังเกต

- หลังจากจอดรถไว้ในที่ที่ถูกแสงแดดเป็นเวลานาน ให้เปิดกระจกและประตู เพื่อระบายอากาศภายในห้องโดยสาร และระบายความร้อนก่อนที่จะเปิดใช้งานระบบปรับอากาศ
- การใช้งานระบบปรับอากาศในรูปแบบการทำความเย็นระดับสูงสุดต่อเนื่องเป็นเวลานาน จะทำให้อากาศภายในห้องโดยสารเหม็นอับ ให้เลื่อนคันโยกการหมุนเวียนอากาศ (6) ไปยังตำแหน่งระบายอากาศภายนอก หรือเปิดกระจกเพื่อรับอากาศภายนอกเข้ามาภายในห้องโดยสาร
- ในระหว่างการทำความเย็น อาจมีฝ้าออกมาจากช่องปล่อยลมแอร์ ซึ่งมีสาเหตุมาจากการทำความเย็นในทันทีทันใดในสภาพอากาศที่ชื้น และไม่ถือว่าเป็นผิดปกติแต่อย่างใด

ไฟภายในห้องโดยสาร

ไฟในแก๊ง

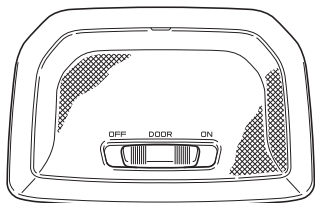

ไฟในแก๊งจะสามารถทำงานได้ไม่ว่าโหมด (รุ่นที่มีระบบกุญแจ ISUZU GENIUS ENTRY) หรือสวิตช์กุญแจ (รุ่นที่ไม่มีระบบกุญแจ ISUZU GENIUS ENTRY) จะอยู่ในตำแหน่งใดก็ตาม

ON:

ไฟจะติดขึ้นไม่ว่าประตูจะเปิดหรือปิดอยู่ก็ตาม



ข้อสังเกต

- ในรถรุ่นที่มีระบบกุญแจ ISUZU GENIUS ENTRY หรือรุ่นที่ใช้กุญแจรีโมท ถ้าประตูทุกบานปิดสนิทในขณะที่ปุ่มสตาร์ท/ดับเครื่องยนต์ไม่อยู่ในโหมด "ON" (รุ่นที่มีระบบกุญแจ ISUZU GENIUS ENTRY) หรือสวิตช์กุญแจไม่อยู่ในตำแหน่ง "ON" (รุ่นที่ไม่มีระบบกุญแจ ISUZU GENIUS ENTRY) และสวิตช์ไฟในแก๊งอยู่ในตำแหน่ง "ON" ไฟในแก๊งจะดับลงเมื่อเวลาผ่านไปประมาณ 20 นาที เพื่อป้องกันไม่ให้เกิดเตอรีไฟหมด
- ในรถรุ่นที่มีระบบกุญแจ ISUZU GENIUS ENTRY หรือรุ่นที่ใช้กุญแจรีโมท ไฟจะดับในลักษณะต่างกันเมื่อประตูรถถูกล็อก ขึ้นอยู่กับตำแหน่งสวิตช์ ("ON" หรือ "DOOR")

DOOR:

ไฟจะติดขึ้นเมื่อประตูเปิดและจะดับลงเมื่อประตูปิด ในรถรุ่นที่มีระบบกุญแจ ISUZU GENIUS ENTRY หรือรุ่นที่ใช้กุญแจรีโมทไฟจะสว่างขึ้นและดับลงเมื่ออยู่ภายใต้เงื่อนไขต่อไปนี้

- เมื่อปุ่มสตาร์ท/ดับเครื่องยนต์อยู่ในโหมด "OFF" (รุ่นที่มีระบบกุญแจ ISUZU GENIUS ENTRY) หรือสวิตช์กุญแจไม่อยู่ที่ตำแหน่ง "ON" (รุ่นที่ใช้กุญแจรีโมท) และเปิดประตูออก การปิดประตูจะทำให้ไฟติดขึ้นเป็นเวลาประมาณ 30 วินาที จากนั้นไฟจะดับลงโดยอัตโนมัติ
- เมื่อปุ่มสตาร์ท/ดับเครื่องยนต์อยู่ในโหมด "ON" หรือ "ACC" (รุ่นที่มีระบบกุญแจ ISUZU GENIUS ENTRY) หรือสวิตช์กุญแจอยู่ที่ตำแหน่ง "ON" (รุ่นที่ใช้กุญแจรีโมท) หากมีการเปิดและปิดประตูจะทำให้ไฟดับลง
- เมื่อประตูปิดอยู่ การกดปุ่มสตาร์ท/ดับเครื่องยนต์ไปที่โหมด "OFF" (รุ่นที่มีระบบกุญแจ ISUZU GENIUS ENTRY) หรือดึงกุญแจออกจากสวิตช์กุญแจ (รุ่นที่ใช้กุญแจรีโมท) จะทำให้ไฟติดขึ้นเป็นเวลาประมาณ 30 วินาที จากนั้นไฟจะดับลงโดยอัตโนมัติ
- เมื่อประตูปิดอยู่ การกดปุ่มสตาร์ทเครื่องยนต์ไปที่โหมด "ON" หรือ "ACC" (รุ่นที่มีระบบกุญแจ ISUZU GENIUS ENTRY) หรือบิดสวิตช์กุญแจไปที่ตำแหน่ง "ON" (รุ่นที่ใช้กุญแจรีโมท) จะทำให้ไฟดับลง

OFF:

ไฟจะยังคงดับลงไม่ว่าประตูจะเปิดหรือปิดอยู่ก็ตาม

ไฟอ่านแผนที่

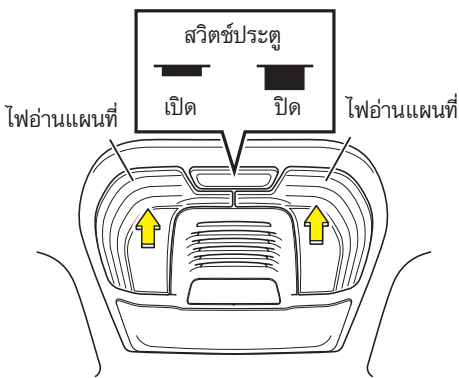

เมื่อกดที่ไฟอ่านแผนที่ ไฟอ่านแผนที่ด้านที่กดจะติดขึ้น ไฟจะดับลงเมื่อกดอีกครั้ง สวิตช์ประตูสามารถเปิด-ปิดได้ด้วยการกด เมื่อสวิตช์ประตูอยู่ที่ตำแหน่ง "ON" สวิตช์ประตูจะเชื่อมโยงกับการเปิด/การปิดประตู นอกจากนี้ ในรถรุ่นที่มีระบบกุญแจ ISUZU GENIUS ENTRY หรือรุ่นที่ใช้กุญแจรีโมท ไฟจะสว่างขึ้นหรือดับลงขึ้น ตามเงื่อนไขต่อไปนี้

- เมื่อกดปุ่มสตาร์ท/ดับเครื่องยนต์ไปที่โหมด "OFF" (รุ่นที่มีระบบกุญแจ ISUZU GENIUS ENTRY) หรือปิดสวิทช์กุญแจไปที่ตำแหน่ง อื่นนอกเหนือจากตำแหน่ง "ON" (รุ่นที่ใช้กุญแจรีโมท) และเปิดประตูออก การปิดประตูจะทำให้ไฟติดขึ้นเป็นเวลาประมาณ 30 วินาที จากนั้นไฟจะดับลงโดยอัตโนมัติ
- เมื่อกดปุ่มสตาร์ท/ดับเครื่องยนต์ไปที่โหมด "ON" หรือ "ACC" (รุ่นที่มีระบบกุญแจ ISUZU GENIUS ENTRY) หรือปิดสวิทช์กุญแจไปที่ตำแหน่ง "ON" (รุ่นที่ใช้กุญแจรีโมท) การเปิดแล้วปิดประตูจะทำให้ไฟดับลง
- เมื่อประตูปิดอยู่ การกดปุ่มสตาร์ท/ดับเครื่องยนต์ไปที่โหมด "OFF" (รุ่นที่มีระบบกุญแจ ISUZU GENIUS ENTRY) หรือดึงกุญแจออกจากสวิทช์กุญแจ (รุ่นที่ใช้กุญแจรีโมท) จะทำให้ไฟติดขึ้น เป็นเวลาประมาณ 30 วินาที จากนั้นไฟจะดับลงโดยอัตโนมัติ
- เมื่อประตูปิดอยู่ การกดปุ่มสตาร์ท/ดับเครื่องยนต์ไปที่โหมด "ON" หรือ "ACC" (รุ่นที่มีระบบกุญแจ ISUZU GENIUS ENTRY) หรือปิดสวิทช์กุญแจไปที่ตำแหน่ง "ON" (รุ่นที่ใช้กุญแจรีโมท) จะทำให้ไฟดับลง

แผงคอนโซลเหนือศีรษะ

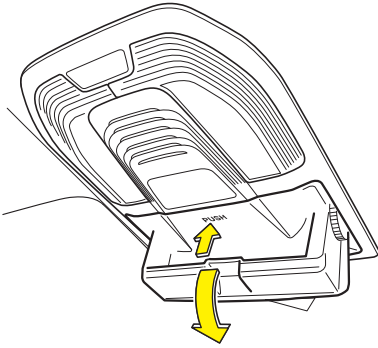

ใช้ช่องนี้เพื่อเก็บของที่มีขนาดเล็ก กดแผงคอนโซลเหนือศีรษะในส่วนที่เป็นรอยบากเพื่อเปิดออก



คำเตือน

- เพื่อความปลอดภัย ให้ปิดฝาปิดแผงคอนโซลเหนือศีรษะในระหว่างขับรถ เนื่องจากมีความเสี่ยงที่จะได้รับบาดเจ็บจากฝาปิดที่เปิดอยู่ หรือจากสิ่งของที่เก็บไว้ในแผงคอนโซลเหนือศีรษะ
- ไม่ควรเก็บสิ่งของที่มีน้ำหนักมากไว้ภายในแผงคอนโซลเหนือศีรษะ แผงคอนโซลเหนือศีรษะออกแบบมาเพื่อเก็บสิ่งของที่มีน้ำหนักเบา เช่น แวนตา ฝาปิด อาจเปิดออกและทำให้สิ่งของที่เก็บไว้หล่นลงมา จนเป็นสาเหตุของอุบัติเหตุ



ข้อควรระวัง

- อย่าทิ้งแวนตาหรือไฟแช็กไว้ในห้องโดยสาร ไฟแช็กอาจเกิดการระเบิดขึ้นและเลนส์พลาสติก หรือกรอบแวนตาอาจเสียรูปหรือแตกได้ถ้าอุณหภูมิภายในห้องโดยสารสูงมาก

ที่บังแดด

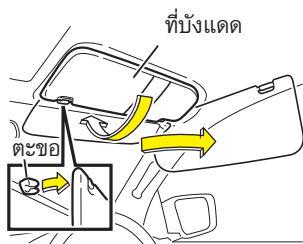

ที่บังแดดจะช่วยปกป้องดวงตาของท่านจากแสงแดดที่แรง ให้ใช้งานที่บังแดดเมื่อแสงแดดจ้าจนเกินไป

ปลดที่บังแดดออกจากตะขอ และเลื่อนที่บังแดดไปด้านข้างเพื่อช่วยลดแสงสะท้อนทางด้านข้าง



ข้อควรระวัง

- เพื่อความปลอดภัย ให้พับที่บังแดดขึ้นหลังการใช้งาน

ช่องเสียบเอกสาร

ด้านผู้ขับขี่



ใช้ช่องเสียบเอกสารนี้เพื่อเก็บเอกสาร

กระจกส่องหน้า

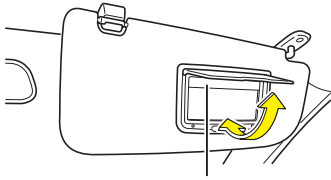

ไฟกระจกส่องหน้า (ถ้ามี)

กระจกส่องหน้าจะอยู่หลังที่บังแดด
 ในรุ่นที่มีการติดตั้งไฟกระจกส่องหน้า ไฟจะ
 สว่างขึ้นเมื่อฝาปิดกระจกส่องหน้าเปิดออก
 และจะดับลงเมื่อฝาปิดกระจกส่องหน้าปิด

ช่องจ่ายไฟอุปกรณ์เสริม



ช่องจ่ายไฟอุปกรณ์เสริม

ท่านสามารถใช้งานช่องจ่ายไฟอุปกรณ์เสริมได้
 เมื่อปุ่มสตาร์ท/ดับเครื่องยนต์อยู่ในโหมด
 "ACC" หรือ "ON" (รุ่นที่มีระบบกุญแจ ISUZU
 GENIUS ENTRY) หรือสวิตช์กุญแจอยู่ใน
 ตำแหน่ง "ACC" หรือ "ON" (รุ่นที่ไม่มีระบบ
 กุญแจ ISUZU GENIUS ENTRY)
 ใช้ช่องจ่ายไฟอุปกรณ์เสริมเพื่อจ่ายกระแสไฟฟ้า
 ให้แก่อุปกรณ์เสริมสำหรับรถที่มีจำหน่าย
 ทั่วไป ฯลฯ เปิดฝาปิดออกเมื่อต้องการใช้งาน
 โดยปฏิบัติตามคู่มือการใช้งานของอุปกรณ์
 เสริมนั้นๆ

คำเตือน

- ช่องจ่ายไฟอุปกรณ์เสริมแต่ละช่องสามารถรับกระแสไฟฟ้าได้สูงสุด 120 W (10 A) ถ้าท่านใช้งานอุปกรณ์ที่มีค่ากระแสไฟฟ้าเกินกว่าค่าที่ยอมรับได้ สายไฟอาจมีความร้อนสูง และเป็นสาเหตุให้เกิดไฟไหม้ได้ ใช้ช่องจ่ายไฟภายในค่ากระแสไฟฟ้าที่ยอมรับได้
- ช่องจ่ายไฟนี้ใช้กำลังไฟฟ้า 12 V ถ้าท่านเชื่อมต่ออุปกรณ์ไฟฟ้าเสริมที่ใช้พลังงานเกินกว่า 12 V อาจเกิดความร้อนสูงและทำให้เกิดไฟไหม้ได้
- ให้เสียบปลั๊กอุปกรณ์ไฟฟ้าเสริมเข้ากับช่องจ่ายไฟจนสุด ถ้าท่านใช้งานอุปกรณ์ไฟฟ้าเสริมโดยไม่เสียบปลั๊กเข้ากับช่องจ่ายไฟจนสุด เกิดความร้อนผิดปกติ ส่งผลให้พิวส์รถขาดได้

**คำเตือน**

- ห้ามเสียบที่จุดบุหรี่เข้าไปในช่องจ่ายไฟนี้ การกระทำดังกล่าวจะทำให้เกิดความร้อนขึ้น
- เมื่อไม่ได้ใช้งาน โปรดปิดฝาปิดให้เรียบร้อย ถ้ามีสิ่งแปลกปลอมเข้าไปในช่องจ่ายไฟ หรือถ้าช่องจ่ายไฟโดนน้ำหรือเครื่องดื่มต่างๆ อาจทำให้เกิดความเสียหายได้ นอกจากปลั๊กไฟ อย่าสอดนิ้วมือหรือวัตถุที่เป็นโลหะอื่นๆ เข้าไปในช่องจ่ายไฟ

**ข้อควรระวัง**

- เมื่อใช้อุปกรณ์ไฟฟ้าเสริมเสียบเข้ากับช่องจ่ายไฟอุปกรณ์เสริมที่ด้านล่างของส่วนกลางของแผงคอนโซล ต้องแน่ใจว่าไม่ได้ไปรบกวนการทำงานของรถยนต์ เช่น เมื่อเลื่อนคันเกียร์

**คำแนะนำ**

- เมื่อไม่ใช้งาน ให้ปิดอุปกรณ์ไฟฟ้าเสริม
- เมื่อใช้งานช่องจ่ายไฟนี้ต่อเนื่องเป็นเวลานานในขณะที่ดับเครื่องอยู่ จะทำให้แบตเตอรี่ไฟอ่อน
- เมื่อพยายามใช้แรงเสียบปลั๊กเข้าไปในช่องจ่ายไฟ เนื่องจากอาจทำให้ชิ้นส่วนภายในช่องจ่ายไฟเกิดการเสีรูปร่าง ทั้งนี้ขึ้นอยู่กับขนาดของปลั๊กที่ใช้ ในกรณีนี้ ให้เปลี่ยนช่องจ่ายไฟใหม่
- เมื่อต้องการเสียบหรือถอดปลั๊กอุปกรณ์ไฟฟ้าเสริม ให้ปิดอุปกรณ์ไฟฟ้าหรือกดปุ่มสตาร์ท/ดับเครื่องยนต์ไปที่โหมด "OFF" (รุ่นที่มีระบบกุญแจ ISUZU GENIUS ENTRY) หรือปิดสวิตช์กุญแจไปที่ตำแหน่ง "LOCK" (รุ่นที่ไม่มีระบบกุญแจ ISUZU GENIUS ENTRY)

**ข้อสังเกต**

- ในรถรุ่นที่มีระบบดับเครื่องยนต์อัตโนมัติ (ISS) เมื่อเครื่องยนต์สตาร์ทอีกครั้งหลังจากที่เครื่องยนต์ดับอัตโนมัติโดยระบบดับเครื่องยนต์อัตโนมัติ (ISS) ช่องจ่ายไฟอุปกรณ์เสริมจะไม่สามารถใช้งานได้ชั่วคราว ซึ่งเป็นสภาวะปกติ

ช่องจ่ายไฟ USB (ถ้ามี)

ด้านหลังของกล่องคอนโซลกลาง

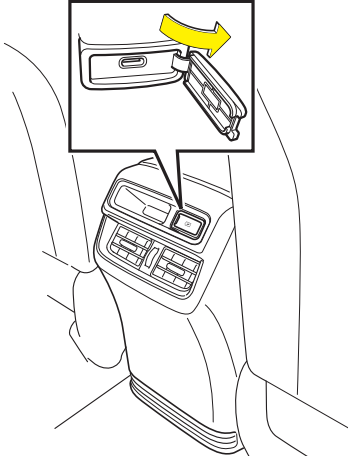

ช่องจ่ายไฟ USB สามารถใช้งานได้ เมื่อปุ่มสตาร์ท/ดับเครื่องยนต์อยู่ที่โหมด "ACC" หรือ "ON" (รุ่นที่มีระบบกุญแจ ISUZU GENIUS ENTRY) หรือสวิตช์กุญแจอยู่ที่ตำแหน่ง "ACC" หรือ "ON" (รุ่นที่ไม่มีระบบกุญแจ ISUZU GENIUS ENTRY)

ใช้ช่องจ่ายไฟนี้สำหรับการใช้งานหรือชาร์จอุปกรณ์มือถือหรืออุปกรณ์ไฟฟ้าต่างๆ ที่รองรับโปรต็อกคอลคู่มือการใช้ผลิตภัณฑ์นั้นๆ ก่อนการใช้งาน เปิดฝาครอบเพื่อใช้งาน และปิดฝาครอบเมื่อไม่ได้ใช้งาน



ข้อควรระวัง

- ต้องแน่ใจว่าการเชื่อมต่อสาย USB อุปกรณ์มือถือ และอุปกรณ์ไฟฟ้าต่างๆ ไม่ไปรบกวนการทำงานของรถยนต์

**คำแนะนำ**

- ชั้วต่อ USB Type-C สามารถใช้กับช่องจ่ายไฟนี้ได้ ห้ามพยายามเสียบชั้วต่อ USB Type อื่นๆ เข้าในช่องจ่ายไฟนี้
- กระแสไฟสูงสุดสำหรับช่องจ่ายไฟเท่ากับ 5.0 V / 3.0 A ก่อนการใช้งานให้ตรวจสอบว่าอุปกรณ์สามารถรองรับได้หรือไม่ โดยอ้างอิงจากคู่มือการใช้อุปกรณ์นั้นๆ เป็นต้น
- ช่องจ่ายไฟ USB สามารถใช้งานเป็นช่องจ่ายไฟเท่านั้น ไม่สามารถใช้ถ่ายโอนข้อมูลได้ (รวมถึงการอ่านไฟล์ข้อมูลวิดีโอและเพลง)
- หลังจากชาร์จไฟเสร็จแล้ว ให้ถอดอุปกรณ์มือถือ และอุปกรณ์ไฟฟ้าทุกตัวออก
- ห้ามเชื่อมต่ออุปกรณ์เพิ่มช่องเสียบ USB (USB Hub) เนื่องจากจะทำให้อุปกรณ์ได้รับความเสียหาย
- ห้ามทำของเหลวหกกลงบนช่องจ่ายไฟและอย่าพยายามเสียบโลหะหรือสิ่งแปลกปลอมเข้าไปในช่องจ่ายไฟ เนื่องจากจะทำให้เกิดการลัดวงจร หรืออุปกรณ์ได้รับความเสียหายได้
- เมื่อใช้งานช่องจ่ายไฟเป็นระยะเวลาานาน ขณะดับเครื่องยนต์อยู่ ประจุไฟฟ้าแบตเตอรี่จะลดต่ำลงและอาจหมดได้
- ห้ามเชื่อมต่ออุปกรณ์หรือผลิตภัณฑ์ที่เสียหายเข้าไปในช่องจ่ายไฟ
- ความเสียหายในการเชื่อมต่ออุปกรณ์หรือผลิตภัณฑ์ใดๆ รวมทั้งความเสียหายหรือการสูญหายของข้อมูลใดๆ ไม่ได้อยู่ในการรับประกัน
- เมื่อใช้สาย USB ต้องแน่ใจว่าขาของท่านไม่ได้คล้องหรือพันกับสาย USB อยู่

ช่องวางของขนาดเล็ก

ใช้ช่องนี้เพื่อเก็บของที่มีขนาดเล็ก



ข้อควรระวัง

- อย่าทิ้งแว่นตาหรือไฟแช็กไว้ในห้องโดยสาร ไฟแช็กอาจเกิดการระเบิดขึ้น และเลนส์พลาสติกหรือกรอบแว่นตาอาจเสียรูปหรือแตกได้ถ้าอุณหภูมิภายในห้องโดยสารสูงมาก
- อย่าวางภาชนะที่ไม่มีฝาปิด เช่น แก้วกระดาษที่มีน้ำดื่ม ไว้ในช่องวางของขนาดเล็ก ส่วนกลาง ของเหลวที่อยู่ในภาชนะอาจหกภายในรถได้

ส่วนกลางของแผงคอนโซล

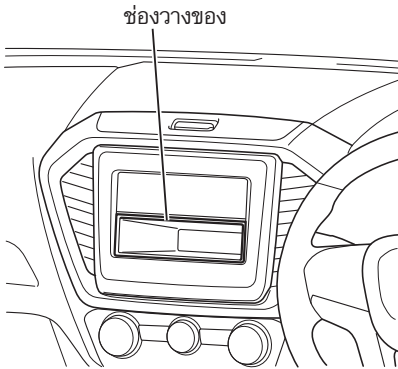

ด้านล่างของส่วนกลางของแผงคอนโซล

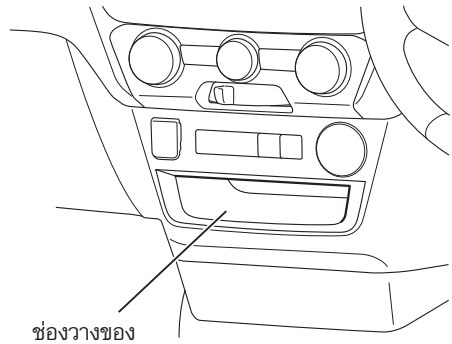

เบาะนั่งด้านหน้า

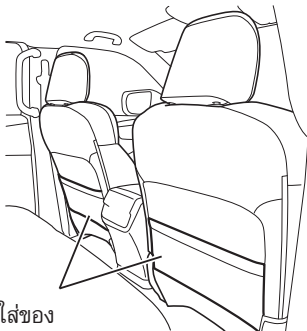

ด้านหลังของคอนโซลกลาง

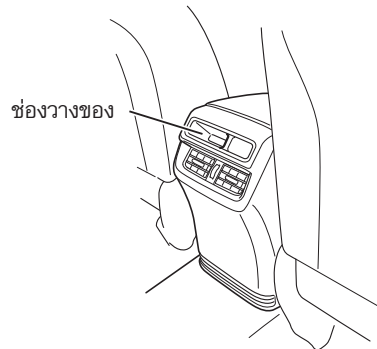

ช่องใส่ของ

ช่องวางของ

แผงประตูด้านข้าง (รุ่น Spacecab)

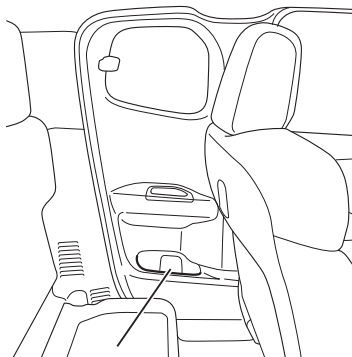

ช่องวางของ

ช่องวางของขนาดเล็ก (ด้านผู้โดยสาร)

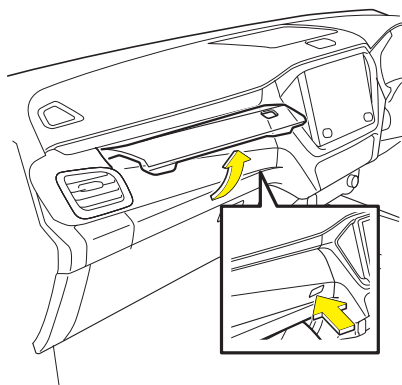

กดปุ่มเพื่อเปิดฝาปิด



ข้อควรระวัง

- เพื่อความปลอดภัย ปิดช่องวางของขนาดเล็ก (ด้านผู้โดยสาร) ไว้ในขณะขับรถ เนื่องจากมีความเสี่ยงที่จะได้รับบาดเจ็บจากฝาปิดที่เปิดอยู่ หรือสิ่งของที่เก็บไว้ในช่องวางของขนาดเล็ก (ด้านผู้โดยสาร)
- อย่าทิ้งแว่นตาหรือไฟแช็กไว้ในห้องโดยสาร ไฟแช็กอาจเกิดการระเบิดขึ้น และเลนส์พลาสติก หรือกรอบแว่นตาอาจเสียรูปหรือแตกได้ ถ้าอุณหภูมิภายในห้องโดยสารสูงมาก



คำแนะนำ

- อย่าวางสิ่งของที่มีขนาดใหญ่เกินไปไว้ในช่องวางของขนาดเล็ก (ด้านผู้โดยสาร) ซึ่งจะทำให้ไม่สามารถปิดฝาปิดช่องวางของได้ ถ้าท่านพยายามปิดฝาปิดลงในสภาพดังกล่าว ฝาปิดช่องวางของขนาดเล็ก (ด้านผู้โดยสาร) อาจแตกหักได้

ช่องเก็บของ

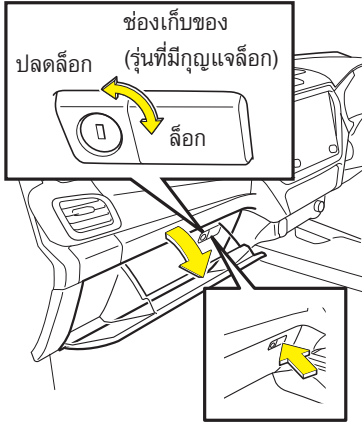

กดปุ่มเพื่อเปิดออก
 สอดกุญแจเข้าไปในช่องเก็บของที่มีกุญแจล็อก
 หมุนทวนเข็มนาฬิกาเพื่อปลดล็อก และหมุน
 ตามเข็มนาฬิกาเพื่อล็อก



ข้อควรระวัง

- เพื่อความปลอดภัย ปิดช่องเก็บของไว้
 ในขณะที่ขับรถ เนื่องจากมีความเสี่ยง
 ที่จะได้รับบาดเจ็บจากฝาปิดที่เปิดอยู่
 หรือสิ่งของที่เก็บไว้ในช่องเก็บของได้
- อย่าทิ้งแว่นตาหรือไฟแช็กไว้ในห้อง
 โดยสาร ไฟแช็กอาจเกิดการระเบิดขึ้น
 และเลนส์พลาสติก หรือกรอบแว่นตา
 อาจเสียรูปหรือแตกได้ ถ้าอุณหภูมิภายใน
 ห้องโดยสารสูงมาก



คำแนะนำ

- อย่าวางสิ่งของที่มีขนาดใหญ่เกินไปไว้ในช่องเก็บของ ซึ่งจะทำให้ไม่สามารถปิดฝาปิด
 ช่องเก็บของได้ ถ้าท่านพยายามปิดฝาปิดลงในสภาพดังกล่าว ฝาปิดช่องเก็บของอาจ
 แตกหักได้

ถาดวางของด้านบนแผงคอนโซล

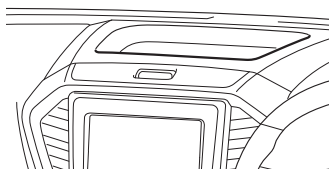

ใช้ช่องนี้เพื่อเก็บของที่มีขนาดเล็ก

⚠️ ข้อควรระวัง

- อย่าทิ้งแว่นตาหรือไฟแช็กไว้ในห้องโดยสาร ไฟแช็กอาจเกิดการระเบิดขึ้น และเลนส์พลาสติก หรือกรอบแว่นตา อาจเสียรูปหรือแตกได้ ถ้าอุณหภูมิภายในห้องโดยสารสูงมาก

ช่องวางของขนาดเล็ก (ด้านบนแผงคอนโซล)

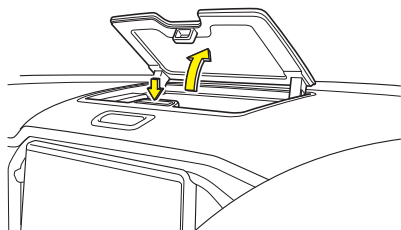

กดปุ่มนี้เพื่อเปิดฝาปิดออก

⚠️ ข้อควรระวัง

- เพื่อความปลอดภัย ปิดช่องวางของขนาดเล็ก (เหนือแผงคอนโซล) ไว้ในขณะขับรถ เนื่องจากมีความเสี่ยงที่จะได้รับบาดเจ็บจากฝาปิดที่เปิดอยู่ หรือสิ่งของที่เก็บไว้ในช่องวางของขนาดเล็ก (เหนือแผงคอนโซล)
- อย่าทิ้งแว่นตาหรือไฟแช็กไว้ในห้องโดยสาร ไฟแช็กอาจเกิดการระเบิดขึ้น และเลนส์พลาสติก หรือกรอบแว่นตา อาจเสียรูปหรือแตกได้ ถ้าอุณหภูมิภายในห้องโดยสารสูงมาก



คำแนะนำ

- อย่าวางสิ่งของที่มีขนาดใหญ่เกินไปไว้ในช่องวางของขนาดเล็ก (เหนือแผงคอนโซล) ซึ่งจะทำให้ไม่สามารถปิดฝาปิดช่องวางของได้ ถ้าท่านพยายามปิดฝาปิดลงในสภาพดังกล่าว ฝาปิดช่องวางของขนาดเล็ก (เหนือแผงคอนโซล) อาจแตกหักได้

ช่องวางของขนาดเล็ก (ด้านผู้ขับขี่)

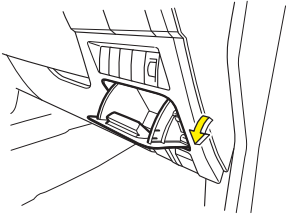

ดึงเข้าหาตัวเพื่อเปิดออก



ข้อควรระวัง

- เพื่อความปลอดภัย ปิดช่องวางของขนาดเล็ก (ด้านผู้ขับขี่) ไว้ในขณะที่ขับรถ เนื่องจากมีความเสี่ยงที่จะได้รับบาดเจ็บจากฝาปิดที่เปิดอยู่ หรือสิ่งของที่เก็บไว้ในช่องวางของขนาดเล็ก (ด้านผู้ขับขี่)
- อย่าทิ้งแว่นตาหรือไฟแช็กไว้ในห้องโดยสาร ไฟแช็กอาจเกิดการระเบิดขึ้นและเลนส์พลาสติก หรือกรอบแว่นตาอาจเสียรูปหรือแตกได้ ถ้าอุณหภูมิภายในห้องโดยสารสูงมาก



คำแนะนำ

- อย่าวางสิ่งของที่มีขนาดใหญ่เกินไปไว้ในช่องวางของขนาดเล็ก (ด้านผู้ขับขี่) ซึ่งจะทำให้ไม่สามารถปิดฝาปิดช่องวางของได้ ถ้าท่านพยายามปิดฝาปิดลงในสภาพดังกล่าว ฝาปิดช่องวางของขนาดเล็ก (ด้านผู้ขับขี่) อาจแตกหักได้

กล่องคอนโซลกลาง

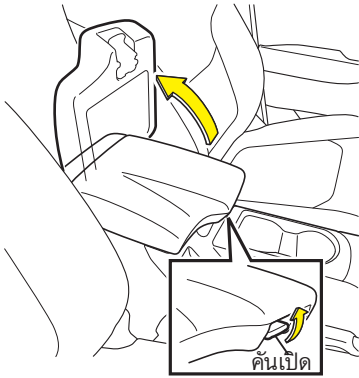

ตั้งคันทันเปิดขึ้นเพื่อเปิดฝาออก

⚠️ ข้อควรระวัง

- เพื่อความปลอดภัย ปิดกล่องคอนโซลกลางไว้ในขณะขับรถ เนื่องจากมีความเสี่ยงที่จะได้รับบาดเจ็บจากฝาปิดที่เปิดอยู่ หรือสิ่งของที่เก็บไว้ในกล่องคอนโซลกลางได้
- อย่าทิ้งแว่นตาหรือไฟแช็กไว้ในห้องโดยสาร ไฟแช็กอาจเกิดการระเบิดขึ้น และเลนส์พลาสติก หรือกรอบแว่นตา อาจเสียรูปหรือแตกได้ ถ้าอุณหภูมิภายในห้องโดยสารสูงมาก



คำแนะนำ

- อย่างวางสิ่งของที่มีขนาดใหญ่เกินไปไว้ในกล่องคอนโซลกลาง ซึ่งจะทำให้ไม่สามารถปิดฝาปิดช่องเก็บของได้ ถ้าท่านพยายามปิดฝาลงในสภาพดังกล่าว ฝาลงกล่องคอนโซลกลางอาจแตกหักได้

ที่วางแก้ว

⚠️ ข้อควรระวัง

- ห้ามวางสิ่งของที่มีขนาดหรือรูปร่างไม่เหมาะสมไว้ในที่วางแก้ว การเบรกหรือการออกตัวอย่างกะทันหันอาจเป็นสาเหตุทำให้สิ่งของที่ใส่ไว้กระเด็นออกจากที่วางแก้วจนเป็นสาเหตุให้ได้รับบาดเจ็บ
- อย่างวางแก้วน้ำที่มีน้ำเต็มจนเกินขอบที่วางแก้ว น้ำที่หกออกมาจะทำให้วงจรไฟฟ้าอื่นๆ เสียหายได้ ถ้ามีน้ำหก ให้ใช้ผ้าแห้งเช็ดทันที
- อย่าเทน้ำหรือของเหลวลงบนเบาะนั่ง เบตเตอร์ไฮบริดอยู่ใต้เบาะด้านหลัง หากเบตเตอร์เปียกอาจเกิดควันหรือเกิดไฟไหม้ได้

ที่วางแก้ว

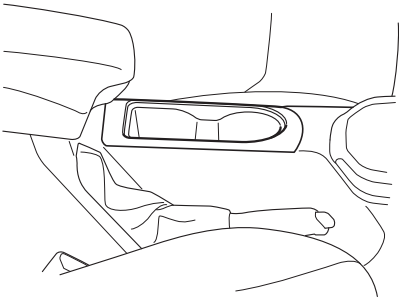

ท่านสามารถใช้ช่องนี้เป็นที่วางแก้วได้

⚠️ ข้อควรระวัง

- การวางขวดน้ำไว้ในที่วางแก้วเป็นการกีดขวางการขับรถ และส่งผลให้เกิดอุบัติเหตุขึ้นได้

ที่พักแขนเบาะนั่งตอนที่ 2

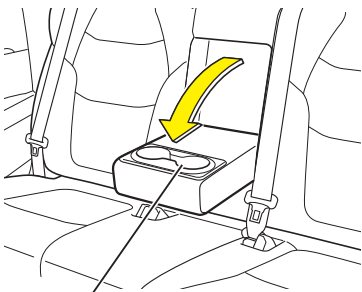

ที่วางแก้ว

ดึงที่พักแขนออกจากเบาะนั่งตอนที่ 2 จากนั้นพลิกที่พักแขนมาด้านหน้าเพื่อใช้งาน

ที่วางแก้วและช่องวางของขนาดเล็ก



คำเตือน

- ห้ามใช้ช่องวางของขนาดเล็กเป็นที่เขี่ยบุหรี่ หรือใช้วางที่เขี่ยบุหรี่อันอื่นไว้ด้านใน การกระทำดังกล่าวเป็นอันตรายอย่างยิ่ง และอาจทำให้ไฟไหม้รถได้



ข้อควรระวัง

- ห้ามวางสิ่งของที่มีขนาดหรือรูปร่างไม่เหมาะสมไว้ในที่วางแก้ว การเบรกรหรือการออกตัวอย่างกะทันหันอาจเป็นสาเหตุทำให้สิ่งของที่ใส่ไว้กระเด็นออกจากที่วางแก้ว จนเป็นสาเหตุให้ได้รับบาดเจ็บ
- การวางขวดน้ำไว้อาจกีดขวางมุมมองของคนขับและกีดขวางการขับรถ และส่งผลให้เกิดอุบัติเหตุขึ้นได้
- อย่างวางแก้วน้ำที่มีน้ำเต็มจนเกินไปไว้บนที่วางแก้ว น้ำที่หกออกมาจะทำให้วิทยุและวงจรไฟฟ้าอื่นๆ เสียหายได้ ถ้ามีน้ำหกให้ใช้ผ้าแห้งเช็ดทันที
- ที่วางแก้วและช่องวางของขนาดเล็กอาจแตกหักและเป็นอันตรายได้ ถ้าวางสิ่งของที่มีน้ำหนักเกิน 0.75 กก.

ด้านผู้ขับขี่

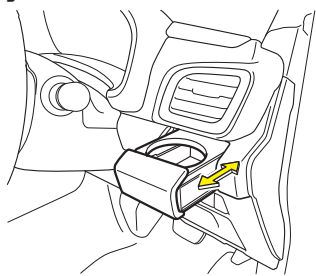

1. กดที่วางแก้วเพื่อเปิดออก

ด้านผู้โดยสาร

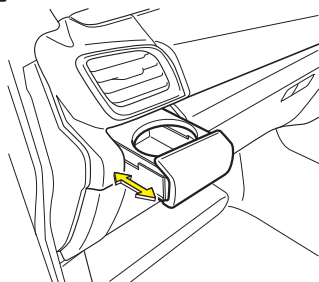

ด้านผู้ขับขี่

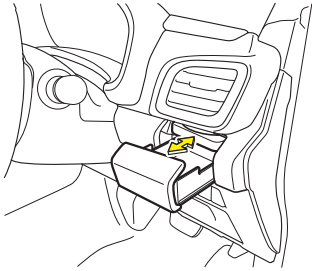

ด้านผู้โดยสาร

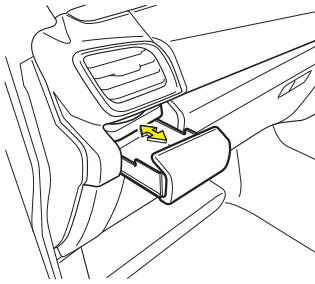

2. ถ้าท่านเลื่อนเฉพาะส่วนถาดวางแก้วกลับเข้าไป ท่านจะสามารถใช้เป็นช่องวางของขนาดเล็กได้

ที่วางขวดน้ำและช่องวางของขนาดเล็ก (ประตูหน้าและหลัง)

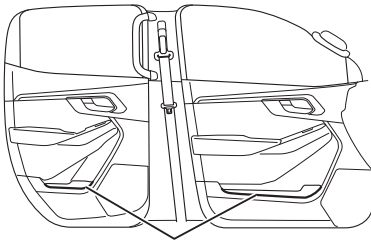

ที่วางขวดน้ำและช่องวางของขนาดเล็ก

ใช้ช่องนี้เป็นที่วางขวดน้ำและช่องวางของขนาดเล็ก



ข้อควรระวัง

- อย่าวางภาชนะที่ไม่มีฝาปิด เช่น แก้ว-กระดาศที่มีน้ำดื่ม ไว้ในที่วางขวดน้ำและช่องวางของขนาดเล็ก ของเหลวที่อยู่ภายในภาชนะอาจหกภายในรถได้

ราวจับ



คำเตือน

- ในรุ่นที่มีการติดตั้งมานดูลม หากแขนสิ่งของที่มีน้ำหนักมากไว้บนตะขอหรือราวจับ อาจทำให้มานดูลมทำงานผิดปกติและกระเด็นออกเมื่อระบบทำงาน

เบาะนั่งด้านหน้า

มีราวจับอยู่ใกล้กับด้านบนของกระจกหน้าต่าง

ราวจับที่เสา A ติดตั้งอยู่ในรุ่นขับเคลื่อน 2 ล้อ (Hi-Lander) และรุ่นขับเคลื่อน 4 ล้อ

แบบพับได้

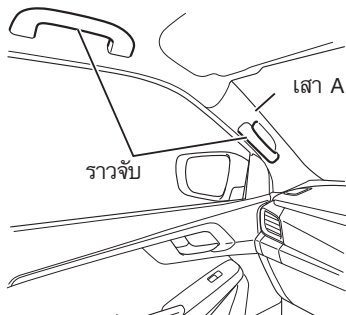

แบบธรรมดา

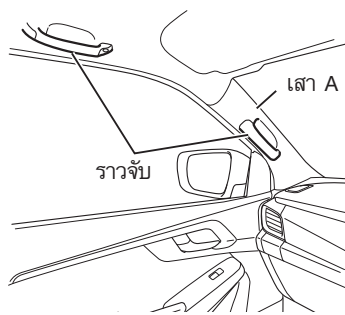

เบาะนั่งตอนที่ 2 (รุ่น 4 ประตู)

มีราวจับอยู่ด้านบนและด้านหน้าของกระจกหน้าต่างเบาะนั่งตอนที่ 2

ราวจับที่เสา B ติดตั้งอยู่ในรุ่นขับเคลื่อน 2 ล้อ (Hi-Lander) และรุ่นขับเคลื่อน 4 ล้อ

แบบพับได้

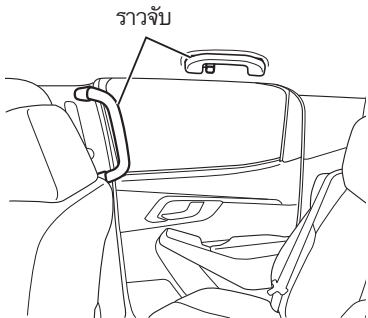

แบบธรรมดา

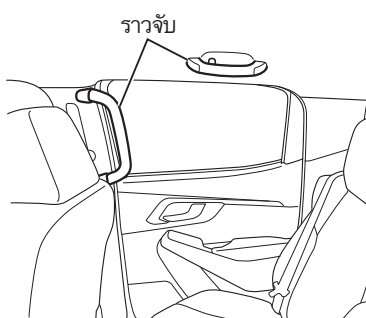

ที่แขวนเสื้อ

รุ่น 4 ประตู

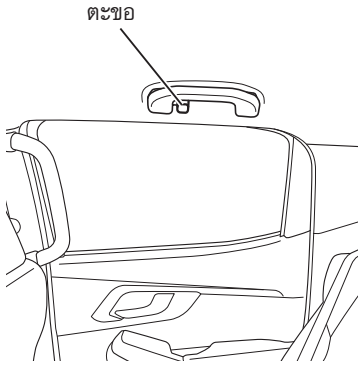

ใช้ส่วนนี้สำหรับแขวนเสื้อผ้า



คำเตือน

- เพื่อป้องกันที่แขวนเสื้อแตกหัก อย่าแขวนสิ่งของที่หนักหรือใหญ่ในที่แขวนเสื้อ

ตะขอ

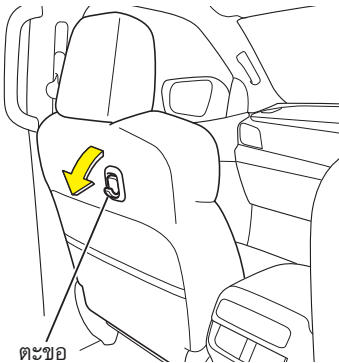

ท่านสามารถแขวนถุงพลาสติกไว้กับส่วนนี้ได้



ข้อควรระวัง

- อย่าแขวนสิ่งของที่มีน้ำหนักเกิน 4 กก. ไมเช่นนั้น สิ่งของที่มีน้ำหนักเกินอาจหล่นลงมาในระหว่างขับรถ และอาจทำให้ท่านได้รับอันตรายได้

เสื่ออากาศ



ปรับมุมของเสื่ออากาศตามความเหมาะสม เพื่อให้ได้รับสัญญาณวิทยุที่ดียิ่งขึ้น หมุนเสื่ออากาศ ทวนเข็มนาฬิกาเพื่อถอดเสื่ออากาศออก



คำแนะนำ

- เพื่อป้องกันเสื่ออากาศเสียหาย ควรถอดเสื่ออากาศออกเมื่อล้างรถด้วยเครื่องล้างรถอัตโนมัติ หลังจากถอดเสื่ออากาศออกเพื่อนำรถไปล้าง โปรดระมัดระวังในการติดตั้งเสื่ออากาศกลับเข้าที่ให้ถูกต้องและตรวจสอบให้แน่ใจว่าได้ติดตั้งเสื่ออากาศเรียบร้อยแล้วก่อนขับรถ
- เพื่อป้องกันเสื่ออากาศเสียหาย ควรพับเสื่ออากาศเมื่อต้องขับรถผ่านบริเวณที่มีระยะห่างเหนือหลังคารถน้อย หรือเมื่อคลุมรถด้วยผ้าคลุม



ข้อสังเกต

- การรับสัญญาณวิทยุ อาจได้รับการรบกวนจากอุปกรณ์ หลังคา หรือสิ่งอื่น ที่อยู่ใกล้เสื่ออากาศ

รีโมทควบคุมบนพวงมาลัย (ถ้ามี)

ท่านสามารถใช้รีโมทควบคุมบนพวงมาลัย เพื่อควบคุมการทำงานต่างๆ ของเครื่องเสียง การควบคุมนี้จะแตกต่างกันขึ้นอยู่กับระบบเครื่องเสียงที่ใช้



ข้อควรระวัง

- ขณะขับรถให้แน่ใจว่าการควบคุมเครื่องเสียงไม่รบกวนการขับรถ

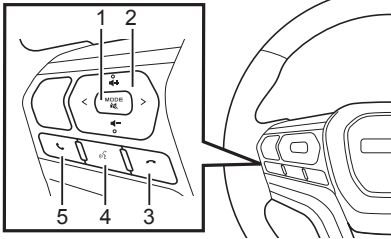

หมายเลข	หน้าที่
1	ปุ่ม [MODE], ปุ่ม [↻]
2	ปุ่ม [⏪], ปุ่ม [⏩], ปุ่ม [<], ปุ่ม [>]
3	ปุ่ม [↵]
4	ปุ่ม [%]
5	ปุ่ม [~]

กล้องมองหลัง (ถ้ามี)

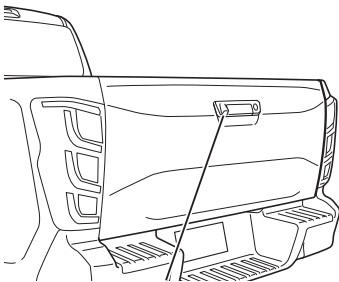

กล้องมองหลัง

กล้องมองหลังถูกติดตั้งอยู่ที่ฝ้าย้าย



ข้อควรระวัง

- เมื่อขับรถถอยหลัง ห้ามมองเพียงหน้าจอแสดงผลเท่านั้น ให้มองบริเวณโดยรอบเสมอ และถอยหลังอย่างช้าๆ



คำแนะนำ

- ถ้าฝาครอบด้านหน้าของเลนส์สกปรก อาจทำให้ภาพไม่ชัดเจน ถ้าฝาครอบเลนส์มีหยดน้ำฝน หรือสิ่งสกปรกติดอยู่ ให้เช็ดออกด้วยผ้าเปียก ถ้าใช้ผ้าแห้งเช็ดฝาครอบเลนส์จะทำให้ฝาครอบเลนส์เสียหายได้
- ห้ามให้กล้องถูกกระทบกระแทกด้วยความรุนแรง เนื่องจากอาจทำให้กล้องแตกหัก หรือเสียหาย และอาจไหม้ หรือเกิดไฟฟ้าช็อตได้
- ห้ามฉีดน้ำแรงดันสูงกระทบกล้อง เช่น เมื่อล้างรถ เนื่องจากอาจทำให้กล้องเสียหายได้
- ห้ามคลายสกรูกล้องมองหลัง หรือถอดกล้องมองหลังออก เนื่องจากอาจส่งผลกระทบต่อซีลกันน้ำ และกล้องอาจได้รับความเสียหายได้



ข้อสังเกต

- หยดน้ำฝนอาจติดบนบริเวณกล้อง ทำให้เห็นภาพไม่ชัดเจน
- กล้องมองหลังใช้เลนส์มุมกว้าง ดังนั้น ภาพที่แสดงบนหน้าจอแสดงผลอาจจะแสดงภาพใกล้หรือไกลกว่าความเป็นจริง
- ภาพจากกล้องมองหลังอาจดูได้ยาก หรือไม่สามารถดูได้ในที่มืด หรือตอนกลางคืน
- โครงสร้างของเลนส์กันน้ำสามารถป้องกันฝ้าได้
- ห้ามทำให้บริเวณกล้องเสียหาย เนื่องจากส่งผลกระทบต่อภาพที่แสดง

ข้อควรระวังในการตรวจสอบและปรับตั้ง

ศูนย์บริการมาตรฐานอีซูซุมีช่างที่ชำนาญและอะไหล่แท้ของอีซูซุไว้คอยให้บริการรถของท่านอย่างเหมาะสม ท่านสามารถติดต่อศูนย์บริการมาตรฐานอีซูซุเพื่อขอรับคำแนะนำจากผู้เชี่ยวชาญและการบริการอย่างมีคุณภาพได้



คำเตือน

- อย่าสัมผัสชิ้นส่วนของระบบมายด์ไฮบริด เนื่องจากมีความเสี่ยงที่จะได้รับบาดเจ็บรุนแรง เช่น ไฟฟ้าช็อต ซึ่งอันตรายถึงแก่ชีวิตได้
- เพื่อหลีกเลี่ยงการบาดเจ็บ โปรดใช้ความระมัดระวังในการบำรุงรักษา ตรวจสอบหรือซ่อมแซมใดๆ โปรดปฏิบัติตามคำแนะนำของผู้ผลิตที่เกี่ยวข้องกับอะไหล่ทั้งหมดที่ใช้ในระหว่างการบริการและบำรุงรักษาของรถ ถ้าใช้งานหรือจัดการไม่ถูกต้องอาจก่อให้เกิดอันตรายขึ้นได้ การบริการอย่างไม่ถูกต้องหรือไม่สมบูรณ์ยังสามารถส่งผลเสียต่อตัวรถ และเป็นสาเหตุทำให้เกิดการบาดเจ็บ หรือความเสียหายต่อตัวรถหรืออุปกรณ์ในรถ หากท่านมีข้อสงสัยใดๆ เกี่ยวกับการให้บริการ โปรดสอบถามจากศูนย์บริการมาตรฐานอีซูซุ
- ก่อนทำการตรวจสอบใดๆ ในรถรุ่นที่มีระบบกุญแจ ISUZU GENIUS ENTRY ต้องแน่ใจว่าได้ทำการดับเครื่องยนต์ และกดปุ่มสตาร์ท/ดับเครื่องยนต์ไปที่โหมด "OFF" ในรถรุ่นที่ไม่มีระบบกุญแจ ISUZU GENIUS ENTRY ต้องแน่ใจว่าดับเครื่องยนต์ และดึงกุญแจออกจากสวิทช์กุญแจ
- ดึงคันเบรกมือให้สุดและเลื่อนคันเกียร์ไปที่ตำแหน่ง "N (เกียร์ว่าง)"
 - ถ้าวางของท่านใช้เกียร์ธรรมดา ต้องแน่ใจว่าได้เลื่อนคันเกียร์ไปที่ตำแหน่ง "N (เกียร์ว่าง)" เรียบร้อยแล้ว
 - ถ้าวางของท่านใช้เกียร์อัตโนมัติ ให้เลื่อนคันเกียร์ไปที่ตำแหน่ง "P" และตรวจสอบให้แน่ใจว่าไฟเตือนการเปลี่ยนเกียร์แสดงตัวอักษร "P"
- เลือกสถานที่ที่มีพื้นมั่นคงและราบเรียบในการดำเนินการตรวจสอบและบำรุงรักษารถ โปรดอย่าลืมนำไม้หนุนล้อไว้ ถ้าวางเคลื่อนที่เองจะก่อให้เกิดอันตรายอย่างมาก
- เพื่อป้องกันการบาดเจ็บ โปรดระมัดระวังไม่ให้มือ เครื่องมือ และเสื้อผ้าเข้าไปติดอยู่ที่พัดลมหม้อน้ำของเครื่องยนต์ในขณะที่เครื่องยนต์กำลังทำงาน
- เมื่อต้องการยกรถขึ้น ให้ใช้แม่แรงที่เหมาะสม ไม่ใช่แม่แรงที่ให้มาพร้อมกับรถ
- หลังจากยกรถขึ้นแล้วและก่อนที่จะเข้าไปใต้ท้องรถเพื่อทำงาน ตรวจสอบให้แน่ใจว่าได้ใช้ขาตั้งรองรับรถไว้เรียบร้อยแล้ว

**คำเตือน**

- เมื่อทำงานกับระบบไฟฟ้า เริ่มต้นด้วยกดปุ่มสตาร์ท/ดับเครื่องยนต์ไปที่โหมด “OFF” (รุ่นที่มีระบบกุญแจ ISUZU GENIUS ENTRY) หรือบิดสวิทช์กุญแจไปที่ตำแหน่ง “LOCK” (รุ่นที่ไม่มีระบบกุญแจ ISUZU GENIUS ENTRY) และรอเป็นเวลาอย่างน้อย 3 นาที จากนั้นจึงถอดสายแบตเตอรี่ขั้วลบออก หากถอดสายแบตเตอรี่ขั้วลบออกภายในระยะเวลา 3 นาที อาจทำให้ระบบควบคุมไฟฟ้าทำงานผิดปกติได้
- เครื่องยนต์ ตัวกรองอนุภาคดีเซล (DPD) หม้อพักไอเสีย ท่อไอเสีย หม้อน้ำ และกระปุกน้ำมันพวงมาลัยเพาเวอร์ จะร้อนขึ้นทันทีหลังจากที่รถเริ่มวิ่ง ให้ระมัดระวังเมื่อทำงานใกล้กับชิ้นส่วนดังกล่าวเพื่อป้องกันการบาดเจ็บ ควรทำการตรวจสอบทุกอย่างเมื่อเครื่องยนต์เย็นแล้ว
- ห้ามทำงานใกล้กับเปลวไฟหรือแหล่งกำเนิดความร้อนอื่นๆ
- เมื่อทำงานกับท่อน้ำมันเชื้อเพลิงหรือกรองน้ำมันเชื้อเพลิง ให้ถอดฝาปิดช่องเติมน้ำมันออกก่อน ระบบน้ำมันเชื้อเพลิงมีความดันสะสมอยู่และน้ำมันเชื้อเพลิงอาจกระเด็นออกมา หากไม่ระบายความดันออกก่อน ซึ่งอาจนำไปสู่การระเบิดหรือเพลิงไหม้ได้
- อย่าปล่อยให้เครื่องยนต์ทำงานในโรงจอดรถหรือพื้นที่ที่มีการระบายอากาศไม่ดี การกระทำดังกล่าวอาจเป็นสาเหตุทำให้ได้รับพิษจากก๊าซคาร์บอนมอนอกไซด์ ส่งผลให้เสียชีวิตได้
- มือ เครื่องมือ หรือเสื้อผ้า อาจเข้าไปติดอยู่กับสายพานในระหว่างที่เครื่องยนต์กำลังทำงาน โปรดระวังอย่าให้มือหรือนิ้วนิ้วติดอยู่กับสายพาน (ถอดนาฬิกาข้อมือ เน็กไท แหวน ฯลฯ)
- น้ำมันเชื้อเพลิงและแบตเตอรี่ปล่อยก๊าซไวไฟออกมา ซึ่งอาจทำให้เกิดการระเบิดขึ้นได้ ห้ามใช้ไฟและหลีกเลี่ยงการทำให้เกิดประกายไฟ
- ปกป้องดวงตาของท่านจากน้ำมัน ของเหลวต่างๆ และวัตถุที่หล่นลงมาจากแว่นตาป้องกัน
- เปลี่ยนชิ้นส่วนใหม่ด้วยอะไหล่แท้ของอิชูซุเท่านั้น
- ห้ามทิ้งเครื่องมือที่ใช้ในการตรวจสอบ ชิ้นส่วนที่ถูกถอดออก ผ้าที่ใช้ทำความสะอาด ฯลฯ ไว้ในห้องเครื่องยนต์ เพราะถ้าสิ่งเหล่านี้เข้าไปติดอยู่กับชิ้นส่วนที่มีการเคลื่อนที่ เช่น สายพาน อาจส่งผลทำให้เครื่องยนต์ทำงานผิดปกติ หรือหากสิ่งเหล่านี้สัมผัสกับชิ้นส่วนที่มีความร้อนสูง อาจทำให้เกิดไฟไหม้ได้

**ข้อควรระวัง**

- การทิ้งชิ้นส่วนอะไหล่ น้ำมัน จาระบี และของเหลวต่างๆ จะเป็นการส่งผลเสียต่อสภาพแวดล้อม เนื่องจากสิ่งเหล่านี้ยากแก่การกำจัด โปรดมอบหมายให้เป็นหน้าที่ของศูนย์บริการมาตรฐานอีซูซุในการตรวจสอบและเปลี่ยนใหม่
- น้ำมันเครื่อง น้ำมันเบรก น้ำกรดแบตเตอรี่ และน้ำหล่อเย็นของเครื่องยนต์ทำหน้าที่หล่อลื่น ระบายความร้อน และป้องกันสนิม ถ้าของเหลวเหล่านี้เสื่อมสภาพเนื่องจากปริมาณน้อยลงหรือปนเปื้อน จะเป็นสาเหตุทำให้สมรรถนะในการทำงานของชิ้นส่วนต่างๆ ลดลงและเกิดปัญหาอย่างเช่นการติดขัดของชิ้นส่วนหรือทำงานผิดปกติขึ้น ดังนั้นจึงควรเติมหรือเปลี่ยนของเหลวเหล่านี้เมื่อดำเนินการตรวจสอบ (ประจำวันและตรวจสอบตามระยะเวลา) ตามความจำเป็นสอดคล้องกับข้อกำหนดหรือตารางการบำรุงรักษา (เมื่อถึงกำหนดตามระยะทางหรือระยะเวลา แล้วแต่อย่างใดอย่างหนึ่งจะถึงก่อน)

**คำแนะนำ**

- ใช้เครื่องมือที่เหมาะสม
- ตรวจยืนยันว่าระบบและส่วนประกอบทั้งหมดเป็นปกติหลังจากที่ทำงานเสร็จแล้ว
- น้ำสกรปรก ฟู่ผง และสิ่งสกปรกอื่นสามารถส่งผลเสียอย่างร้ายแรงต่อประสิทธิภาพของน้ำมัน จาระบี และน้ำยาต่างๆ รวมถึงทำความเสียหายแก่ชิ้นส่วนต่างๆ ได้ ดังนั้นจึงต้องปฏิบัติตามข้อควรระวังที่เกี่ยวข้องทั้งหมด เพื่อป้องกันของเสียหรือสิ่งที่ไม่พึงประสงค์สัมผัสกับชิ้นส่วน หรือวัสดุต่างๆ ที่ถอดออกเมื่อดำเนินการเปลี่ยนหรือเติม

การทิ้งชิ้นส่วน น้ำมัน และของเหลวต่างๆ

- เมื่อเปลี่ยนน้ำมัน ไล่กรอง สารหล่อเย็นหรือของเหลวอื่นๆ ควรแน่ใจว่าได้เตรียมภาชนะในการบรรจุสารเหล่านี้ล่วงหน้าเมื่อต้องการทิ้ง
- ปฏิบัติตามวิธีการกำจัดที่สอดคล้องกับข้อกำหนดในการกำจัดชิ้นส่วน น้ำมัน ไล่กรองหรือสารหล่อเย็นหลังจากเปลี่ยน

น้ำมันและจาระบีแท้ของอีซูซุ

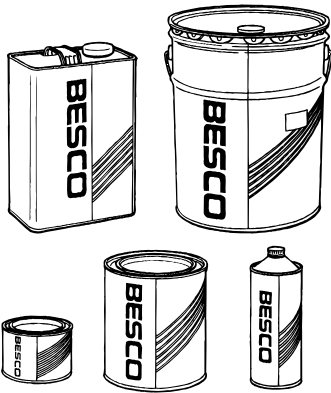

การเติมและการเปลี่ยนน้ำมันและจาระบีเป็นประจำเป็นสิ่งสำคัญอย่างยิ่งในการรักษาสมรรถนะของรถ และป้องกันการทำงานผิดปกติ อีซูซุมอเตอร์รับประกันคุณภาพและประสิทธิภาพของน้ำมันและจาระบีแท้ของอีซูซุ ขอแนะนำให้ใช้น้ำมันและจาระบีแท้ของอีซูซุในการบำรุงรักษาและให้บริการรถของท่าน

⚠️ ข้อควรระวัง

- เปลวไฟหรือแหล่งกำเนิดความร้อนอื่นๆ ที่อยู่ใกล้กับน้ำมันที่หกสามารถก่อให้เกิดเพลิงไหม้ได้ ต้องเช็ดน้ำมันที่หกออกให้หมด

เครื่องมือต่างๆ



คำแนะนำ

- ขอแนะนำให้ท่านทำความคุ้นเคยกับเครื่องมือต่างๆ รวมถึงแม่แรง และวิธีใช้งานก่อนนำไปใช้งานจริง
- หลังจากใช้งานเครื่องมือเสร็จแล้ว ให้เก็บไว้ในตำแหน่งเก็บที่ถูกต้อง และตรวจสอบให้แน่ใจว่าเครื่องมือที่เก็บไว้จะไม่เคลื่อนที่ในขณะที่รถวิ่งอยู่
- เก็บแม่แรงในตำแหน่งที่เก็บ และหมุนช็อกเก็ตแม่แรงตามเข็มนาฬิกาเพื่อยึดแน่น [หมุนด้วยแรง 0.5 นิวตัน-เมตร (0.05 กก.-ม./0.36 ปอนด์-ฟุต)]

ตำแหน่งที่เก็บ

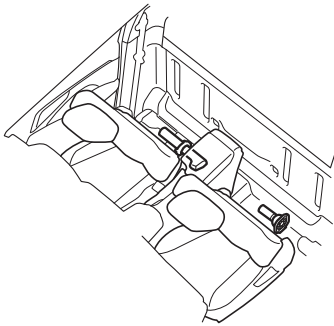

รุ่นสปาร์ค

เครื่องมือต่างๆ ถูกเก็บอยู่ที่ด้านหลังเบาะนั่งด้านขวา แม่แรงถูกเก็บอยู่ที่ด้านหลังเบาะนั่งด้านซ้าย ปรับเอนพนักพิงหลังไปด้านหน้าเพื่อนำแม่แรงและเครื่องมือต่างๆ ออก สำหรับวิธีการถอดแม่แรงออก ให้หมุนช็อกเก็ตแม่แรงทวนเข็มนาฬิกาเพื่อให้แกนแม่แรงหลุดออกจากขายึด นำแม่แรงออกเมื่อแกนแม่แรงเลื่อนเข้าจนสุด

การปรับเบาะนั่งผู้ขับขี่ → อ้างอิงหน้า 3-48

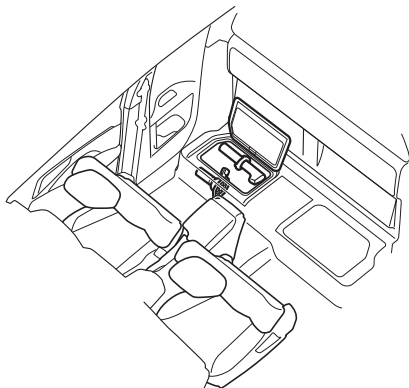

รุ่น 2 ประตู

แม่แรงและเครื่องมือต่างๆ เก็บอยู่หลังเบาะนั่งด้านหลังฝั่งขวา เปิดฝาปิดเพื่อนำแม่แรงและเครื่องมือออก สำหรับวิธีการถอดแม่แรงออก ให้หมุนช็อกเก็ตแม่แรงทวนเข็มนาฬิกาเพื่อให้แกนแม่แรงหลุดออกจากขายึด นำแม่แรงออกเมื่อแกนแม่แรงเลื่อนเข้าจนสุด

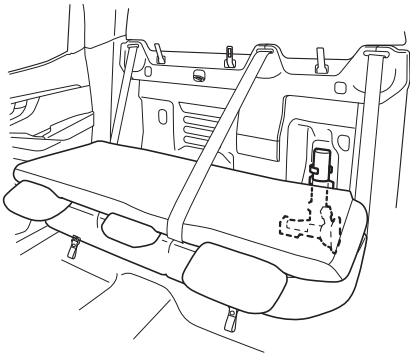

รุ่น 4 ประตู

แม่แรงและเครื่องมือต่างๆ ถูกเก็บอยู่ที่ด้านหลังเบาะนั่งตอนที่ 2 ด้านซ้าย พับพนักพิงหลังไปด้านหลังเพื่อนำแม่แรงและเครื่องมือต่างๆ ออกสำหรับวิธีการถอดแม่แรงออก ให้หมุนช็อกเก็ตแม่แรงทวนเข็มนาฬิกาเพื่อให้แกนแม่แรงหลุดออกจากขายึด นำแม่แรงออกเมื่อแกนแม่แรงเลื่อนเข้าจนสุด

การพับพนักพิงหลัง → อ้างอิงหน้า 3-51

รุ่น 4 ประตู (ไม่มีระบบมายด์ไฮบริด)

ช่องเก็บของใต้เบาะนั่งด้านหลัง

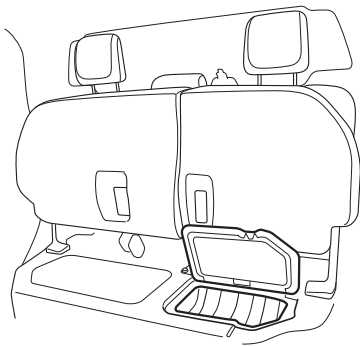

⚠️ ข้อควรระวัง

- ระวังอันตรายเนื่องจากส่วนช่องเก็บของจะมีความร้อนสูงในสภาวะต่อไปนี้
 - ทันทีหลังจากการขับรถ
 - ขณะเครื่องยนต์ทำงาน แม้ว่าจะไม่มีการขับรถ หรือทันทีหลังจากดับเครื่องยนต์

เครื่องมือต่างๆ ที่เก็บอยู่ในรถของท่าน

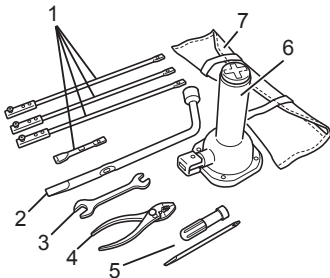

หมายเลข	ชื่อเครื่องมือ
1	ด้ามหมุนของแม่แรง/เหล็กหมุนยางอะไหล่
2	ประแจขันนอตล้อ (ด้ามมือจับแม่แรง)
3	ประแจ
4	คีม
5	ไขควง (ที่สามารถเปลี่ยนเป็นหัวแฉกและหัวแบนได้)
6	แม่แรง
7	ถุงเก็บเครื่องมือ

👤 คำแนะนำ

- ต้องเก็บเครื่องมือที่ให้มาไว้ในรถเสมอ

ฝากระโปรงหน้า



คำเตือน

- ระวังอย่าให้มือและเสื้อผ้าของท่านเข้าไปใกล้กับพัดลมและสายพานเครื่องยนต์ ในขณะที่เครื่องยนต์กำลังทำงาน
- เมื่อสอดเหล็กค้ำเข้าไปในช่องยึดเหล็กค้ำฝากระโปรง ต้องแน่ใจว่าเหล็กค้ำรองรับฝากระโปรงอย่างมั่นคงเพื่อป้องกันการบาดเจ็บจากอุบัติเหตุที่ฝากระโปรงปิดลงกะทันหัน
- ห้ามเปิดฝากระโปรงเมื่อมีไอน้ำออกมาจากห้องเครื่องยนต์



คำแนะนำ

- ห้ามเปิดฝากระโปรงในขณะที่ก้านปิดน้ำฝนถูกยกขึ้นอยู่ ก้านปิดน้ำฝนและฝากระโปรงอาจเสียหายได้

การเปิด

1. ดึงคันปลดล็อกฝากระโปรงหน้า
ตัวล็อกจะถูกปลดออก และขอบด้านหน้า
ของฝากระโปรงจะยกตัวขึ้น

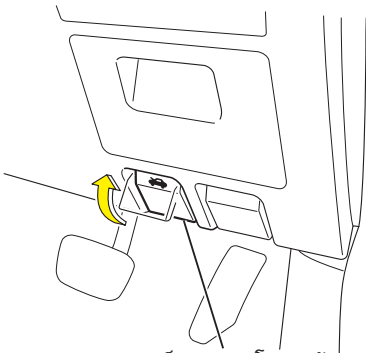

คันปลดล็อกฝากระโปรงหน้า

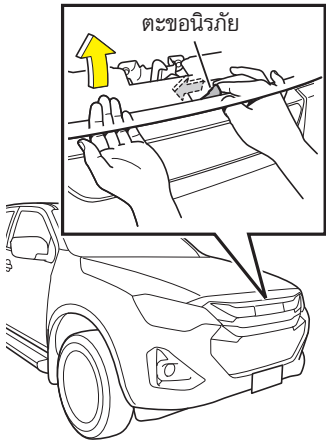

2. สอดมือข้างหนึ่ง (คว่ำฝ่ามือ) เข้าไป บริเวณใต้ขอบด้านหน้าของฝากระโปรง ดันตะขอนิรภัยไปทางซ้ายเพื่อปลดล็อก และเปิดฝากระโปรงขึ้น

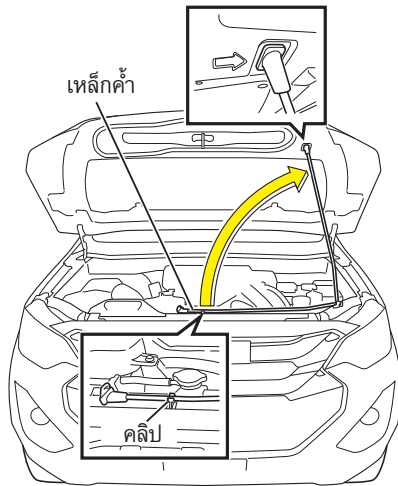

3. ดึงเหล็กค้ำออกจากคิลิป จากนั้นสอดปลายเหล็กค้ำเข้าไปในร่องที่ฝากระโปรง

การปิด



คำเตือน

- ฝากระโปรงรถมีน้ำหนักมาก เมื่อท่านต้องการปิดฝากระโปรงโปรดระวังอย่าให้มือถูกหนีบหรือเกิดอุบัติเหตุอื่นๆ



คำแนะนำ

- ห้ามปล่อยฝากระโปรงที่ความสูงเกินกว่า 60 ซม. มิฉะนั้นฝากระโปรงและกระจกหน้าอาจได้รับความเสียหายจากแรงกระแทก
- เมื่อปิดฝากระโปรง ห้ามกดแรงๆ เช่น การใช้น้ำหนักตัวของท่าน การกระทำเช่นนี้อาจทำให้ฝากระโปรงบิดงอได้

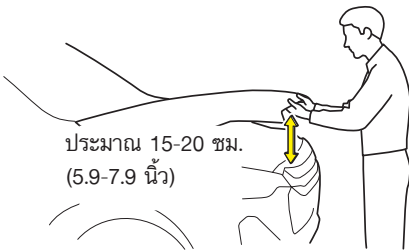

1. นำเหล็กค้ำออกจากร่องที่ฝากระโปรงและยึดเข้ากับคิลิป
2. ยกฝากระโปรงลงช้าๆ และปล่อยมือของท่านออกที่ความสูงประมาณ 15-20 ซม. (5.9-7.9 นิ้ว)
3. ลองดันและดึงขอบฝากระโปรงเบาๆ เพื่อตรวจสอบให้แน่ใจว่าฝากระโปรงล็อกเข้าที่เรียบร้อยแล้ว



คำเตือน

- ห้ามขับรถหากฝากระโปรงยังปิดไม่สนิท การขับรถในขณะที่ฝากระโปรงยังคงเปิดอยู่ อาจก่อให้เกิดอุบัติเหตุ ก่อนเริ่มต้นขับรถตรวจสอบให้แน่ใจว่าฝากระโปรงล็อกแน่นหนาดีแล้ว

การตรวจสอบประจำวัน (การตรวจสอบก่อนใช้งาน)

ตรวจสอบรถของท่านตามรายการด้านล่างนี้ก่อนเริ่มต้นใช้งานในแต่ละวันเพื่อความปลอดภัย และใช้งานได้โดยไม่เกิดปัญหา รวมถึงควรจดบันทึกระยะทางและลักษณะการใช้งานรถเพื่อให้สามารถกำหนดเวลาตรวจสอบรถของท่านได้อย่างเหมาะสม และเข้ารับบริการอย่างสม่าเสมอ สอดคล้องกับผลการตรวจสอบ

ถ้าผลการตรวจสอบแสดงให้เห็นว่ามีความผิดปกติเกิดขึ้น หรือถ้ามีส่วนประกอบที่แสดงความผิดปกติในระหว่างการใช้งานก่อนหน้านี้ โปรดนำรถเข้ารับการซ่อมแซมที่ศูนย์บริการมาตรฐาน อีซูซุก่อนใช้งานรถครั้งต่อไป

รายการตรวจสอบประจำวัน (การตรวจสอบก่อนใช้งาน)

[1. การตรวจสอบชิ้นส่วนที่ทำงานผิดปกติในระหว่างการใช้งานก่อนหน้านี้]

รายการตรวจสอบ	อ้างอิงหน้า
การตรวจสอบชิ้นส่วนที่ทำงานผิดปกติในระหว่างการใช้งานก่อนหน้านี้	6-13

[2. รายการตรวจสอบใต้ฝากระโปรงหน้า]

รายการตรวจสอบ	อ้างอิงหน้า
ความหลวมและความเสียหายของสายพานพัดลม	6-50
ระดับน้ำมันเครื่อง	6-17
ระดับน้ำหล่อเย็นของเครื่องยนต์ และความหลวมของฝาหม้อน้ำ	6-46
ระดับน้ำมันพวงมาลัยเพาเวอร์	6-98
ระดับน้ำมันเบรก (สำหรับรุ่นเกียร์ธรรมดา ระดับน้ำมันเบรกใช้เป็นระดับน้ำมันคลัตช์ด้วย)	6-60, 6-95
ระดับน้ำล้างกระจกหน้า	6-99
ระดับน้ำกรดแบตเตอรี่	6-125

[3. รายการตรวจสอบที่เบาะนั่งผู้ขับขี่]

รายการตรวจสอบ	อ้างอิงหน้า
ระยะฟรีของเบรค	6-62
การทำงานของมาตรวัด เกจวัด และไฟเตือนต่างๆ	4-9, 4-17
ความสามารถในการสตาร์ท เสียงผิดปกติ และสีของก๊าซไอเสีย	6-13
ระยะดึงของคันเบรกมือ	6-65
สภาพการฉีดน้ำล้างกระจกหน้าและประสิทธิภาพในการทำงานของที่ปัดน้ำฝน	6-99, 6-100
ตำแหน่งกระจกมองหลัง	3-56
ระยะฟรีของพวงมาลัยและสภาพการยึด	3-56, 6-97
การทำงานของแตรและไฟเลี้ยว	4-137, 4-153
ระดับน้ำมันเชื้อเพลิง	4-15
การทำงานของล้อประตู	3-24, 3-28

[4. รายการตรวจสอบขณะเดินสำรวจรอบคันรถ]

รายการตรวจสอบ	อ้างอิงหน้า
การส่องสว่าง การกะพริบ หรือความเสียหายของไฟต่างๆ	6-107
ความเสียหายของแหวนกันสะเทือน	-
การรั่วซึมของน้ำมันเครื่อง น้ำหล่อเย็นของเครื่องยนต์ น้ำมันเชื้อเพลิง และน้ำมันพวงมาลัยเพาเวอร์	-

[5. การตรวจสอบล้อและยาง]

รายการตรวจสอบ	อ้างอิงหน้า
ความดันลมยาง	6-66
รอยแตกและความเสียหายอื่นๆ	6-70
การสึกหรอที่ผิดปกติ	6-71
ความลึกของร่องหน้ายาง	6-71
สภาพการติดตั้งของกระทะล้อ	6-72

[6. รายการตรวจสอบในระหว่างขับขี่]

รายการตรวจสอบ	อ้างอิงหน้า
ประสิทธิภาพในการเบรก	6-64
การตรวจสอบเครื่องยนต์ที่ความเร็วต่ำและขณะเร่งเครื่อง	6-14

การตรวจสอบชิ้นส่วนที่ทำงานผิดปกติในระหว่างการใช้งานก่อนหน้า

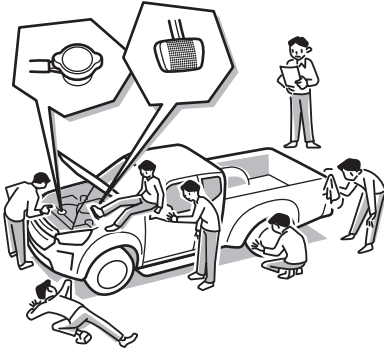

ตรวจสอบชิ้นส่วนที่ทำงานผิดปกติในระหว่างการใช้งานก่อนหน้า นำรถเข้าซ่อมแซมสิ่งผิดปกติที่ศูนย์บริการมาตรฐานอีซูซุก่อนใช้งานรถ

สภาพเครื่องยนต์

การตรวจสอบการสตาร์ทเครื่องยนต์และเสียงที่ผิดปกติ

1. ตรวจสอบให้แน่ใจว่าดึงเบรกมือเรียบร้อยแล้ว เหยียบแป้นเบรกให้สุด
2. ถ้ารถของท่านเป็นรถรุ่นเกียร์ธรรมดา ตรวจสอบว่าคันเกียร์อยู่ในตำแหน่ง "N (เกียร์ว่าง)" และเหยียบแป้นคลัตช์ให้สุด ในรถรุ่นเกียร์อัตโนมัติ ตรวจสอบให้แน่ใจว่าคันเกียร์อยู่ในตำแหน่ง "P" และเหยียบแป้นเบรกจนสุด



ข้อควรระวัง

- ถ้ารถของท่านใช้เกียร์อัตโนมัติ เครื่องยนต์จะไม่สามารถสตาร์ทได้ หากเกียร์ไม่อยู่ในตำแหน่ง "P" หรือ "N (เกียร์ว่าง)"
- เพื่อความปลอดภัย ให้เหยียบแป้นเบรกจนสุดก่อนสตาร์ทเครื่องยนต์

3. กดปุ่มสตาร์ท/ดับเครื่องยนต์ (รุ่นที่มีระบบกุญแจ ISUZU GENIUS ENTRY) หรือปิดสวิตช์กุญแจ (รุ่นที่ไม่มีระบบกุญแจ ISUZU GENIUS ENTRY) เพื่อสตาร์ทเครื่องยนต์ ตรวจสอบว่าเครื่องยนต์สตาร์ททันทีโดยไม่มีเสียงผิดปกติ (เสียงผิดปกติ ลั่น อื่นๆ) ถ้าพบให้ดับเครื่องยนต์และติดต่อศูนย์บริการมาตรฐานอีซูซุที่ใกล้ที่สุด

การตรวจสอบสภาพของเครื่องยนต์ที่ความเร็วต่ำ และระหว่างการเร่งความเร็ว



1. ตรวจสอบให้แน่ใจว่าดึงเบรกมือจนสุด หากรถเป็นรุ่นเกียร์ธรรมดา ตรวจสอบให้แน่ใจว่าคันเกียร์อยู่ในตำแหน่ง "N (เกียร์ว่าง)" และเหยียบแป้นคลัตช์ และเป็นเบรกจนสุด ในรุ่นเกียร์อัตโนมัติ ตรวจสอบให้แน่ใจว่าคันเกียร์อยู่ในตำแหน่ง "P" และเหยียบแป้นเบรกจนสุด
2. กดปุ่มสตาร์ท/ดับเครื่องยนต์ (รุ่นที่มีระบบกุญแจ ISUZU GENIUS ENTRY) หรือ บิดสวิทช์กุญแจ (รุ่นที่ไม่มีระบบกุญแจ ISUZU GENIUS ENTRY) เพื่อสตาร์ทเครื่องยนต์และอุ่นเครื่องยนต์

การสตาร์ทเครื่องยนต์ → อ้างอิงหน้า 4-2

3. ตรวจสอบว่าเครื่องยนต์ทำงานที่ความเร็วภายในช่วงความเร็วรอบเดินเบามาตรฐานเมื่อขับรถ ตรวจสอบให้แน่ใจว่าเป็นคันเร่งไม่ติดขัดเมื่อเร่งความเร็วอย่างต่อเนื่อง ความเร็วรอบของเครื่องยนต์เพิ่มขึ้นอย่างคงที่และไม่มีเสียงดังขึ้นมา หากพบความผิดปกติ (เป็นคันเร่งติดขัด การเร่งเครื่องยนต์ผิดปกติ เครื่องเขก ฯลฯ) ให้จอดรถในที่ปลอดภัย ดับเครื่องยนต์ และติดต่อศูนย์บริการมาตรฐานไอซูซุที่ใกล้ที่สุด

น้ำมันเครื่อง

น้ำมันเครื่องเป็นปัจจัยสำคัญต่อการกำหนดสมรรถนะและอายุของเครื่องยนต์ ต้องมั่นใจว่าใช้น้ำมันเครื่องและกรองน้ำมันเครื่องตามที่กำหนดเท่านั้น ควรตรวจสอบระดับน้ำมันเครื่องและเปลี่ยนกรองน้ำมันเครื่องอย่างสม่ำเสมอตามตารางการบำรุงรักษา



ข้อสังเกต

การสิ้นเปลืองน้ำมันเครื่อง

การสิ้นเปลืองน้ำมันเครื่องบางส่วนในขณะที่เครื่องยนต์ทำงานเป็นการสิ้นเปลืองตามปกติ โดยมีสาเหตุมาจาก

- น้ำมันเครื่องส่วนหนึ่งจะถูกส่งไปหล่อลื่นลูกสูบ แหวนลูกสูบ และผนังกระบอกสูบ เมื่อเครื่องยนต์ทำงานลูกสูบเคลื่อนที่ลงจะมีฟิล์มน้ำมันเครื่องบางๆ เกาะอยู่ที่ผนังกระบอกสูบ และในขณะที่รอบเครื่องยนต์ลดลง จะเกิดแรงดันสูงตีกลับดูดไอน้ำมันเครื่องเข้าไปในห้องเผาไหม้ ซึ่งไอน้ำมันเครื่องกับฟิล์มน้ำมันเครื่องจะถูกเผาไหม้ออกไป
- และในขณะที่เครื่องยนต์ทำงาน ลิ้นไอดีจะเปิดในจังหวะดูด เพื่อเปิดให้อากาศไหลเข้าสู่ห้องเผาไหม้ น้ำมันเครื่องที่หล่อลื่นอยู่ที่ก้านลิ้นไอดีบางส่วนก็จะปนกับอากาศไหลเข้าไปในห้องเผาไหม้ จากนั้นจะถูกเผาไหม้ออกไป

ดังนั้น ปริมาณการสิ้นเปลืองน้ำมันเครื่องจะมากหรือน้อยขึ้นอยู่กับความหนืด และคุณสมบัติของน้ำมันเครื่อง รวมถึงสภาพการขับขี่ ความสะอาดของไส้กรองอากาศ สภาพเส้นทางที่ใช้ในการขับขี่ ภูมิประเทศ เป็นต้น

น้ำมันเครื่องจะสิ้นเปลืองมากขึ้นเมื่อ

- ขับขี่ด้วยความเร็วสูง เหยียบและผ่อนคันเร่งบ่อยๆ

สำหรับรถใหม่จะมีอัตราการสิ้นเปลืองน้ำมันเครื่องมากกว่ารถที่ใช้มานานได้สักระยะหนึ่งแล้ว โดยมีสาเหตุจากชิ้นส่วนภายในเครื่องยนต์ เช่น ลูกสูบ แหวนลูกสูบ และผนังกระบอกสูบ ยังอยู่ในช่วงรันอิน

ไฟเตือนน้ำมันเครื่องเสื่อมสภาพ



เมื่อไฟเตือนน้ำมันเครื่องเสื่อมสภาพติดขึ้น ให้เปลี่ยนน้ำมันเครื่องและกรองน้ำมันเครื่องทันที



คำแนะนำ

- หากใช้น้ำมันเครื่องต่อโดยไม่เปลี่ยนน้ำมันเครื่องใหม่หลังจากไฟเตือนน้ำมันเครื่องเสื่อมสภาพติดขึ้น เครื่องยนต์อาจเสียหายได้



ข้อสังเกต

- เมื่อฝุ่นละอองขนาดเล็ก (PM) มีการสะสมถึงระดับที่กำหนด DPD จะถูกทำการรีเจเนอเรชันโดยอัตโนมัติด้วยวิธีการเผาไหม้ โดยการฉีดน้ำมันเชื้อเพลิงปริมาณเล็กน้อยเข้าไปในห้องเผาไหม้เครื่องยนต์หลังจากผ่านกระบวนการจุดระเบิดแล้ว ปริมาณน้ำมันเชื้อเพลิงเล็กน้อยที่ฉีดเข้าไปในเครื่องยนต์นี้จะผสมกับน้ำมันเครื่องที่ละน้อย และทำให้ระดับน้ำมันเครื่องสูงกว่าระดับปกติ กรณีนี้ไม่ได้แสดงถึงความผิดปกติของเครื่องยนต์ ถ้าระดับน้ำมันเครื่องเกินกว่า "ขีดตรวจสอบสูงสุด (Inspection MAX)" ของเหล็กวัดระดับน้ำมันเครื่องให้ทำการเปลี่ยนน้ำมันเครื่องแม้ว่าจะยังไม่ถึงระยะที่กำหนดตามตารางการบำรุงรักษา
- หากมีการขับรถด้วยความเร็วต่ำและโหลดเครื่องยนต์ต่ำ ไฟเตือนน้ำมันเครื่องเสื่อมสภาพอาจติดขึ้นก่อนถึงกำหนดการบำรุงรักษา ถ้าไฟเตือนน้ำมันเครื่องเสื่อมสภาพติดขึ้นให้เปลี่ยนน้ำมันเครื่องและกรองน้ำมันเครื่องทันที

ตารางการบำรุงรักษา → อ้างอิงหน้า 6-138

ของเหลว สารหล่อลื่น และน้ำมันดีเซลที่แนะนำ

→ อ้างอิงหน้า 6-143

การตรวจสอบระดับน้ำมันเครื่อง

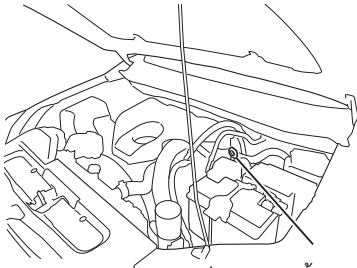

ที่ลิ้ววัดระดับน้ำมันเครื่อง

ทำการตรวจสอบระดับน้ำมันเครื่องขณะจอดรถบนพื้นราบในขณะที่เครื่องยนต์เย็นก่อนการสตาร์ทเครื่องยนต์ หากมีการสตาร์ทเครื่องยนต์แล้ว ให้ดับเครื่องยนต์หลังจากอุ่นเครื่องยนต์อย่างเพียงพอและรออย่างน้อย 30 นาที นอกจากนั้น ตรวจสอบว่ามีการรั่วซึมและสิ่งสกปรกของน้ำมันเครื่องหรือไม่

รุ่นเครื่องยนต์ 4JJ3

1. ดึงที่ลิ้ววัดระดับน้ำมันเครื่องออก และเช็ดน้ำมันเครื่องที่ที่ลิ้ววัดออกให้หมด
2. สอดที่ลิ้ววัดระดับน้ำมันเครื่องกลับเข้าไปจนสุดแล้วค่อยๆ ดึงออกมา
3. ตรวจสอบด้านหน้าและด้านหลังของที่ลิ้ววัดระดับน้ำมันเครื่อง ถ้าระดับน้ำมันเครื่องอยู่ระหว่างขีดต่ำสุดและขีดตรวจสอบสูงสุด (ช่วง 1) แสดงว่าระดับน้ำมันเครื่องถูกต้อง
 - ถ้าระดับน้ำมันเครื่องต่ำกว่าขีดต่ำสุด ให้เติมน้ำมันเครื่องเพิ่ม โดยปฏิบัติตามรายละเอียดขั้นตอน "การเติมน้ำมันเครื่อง"
 - ถ้าระดับน้ำมันเครื่องเกินกว่าขีดตรวจสอบสูงสุด ให้นำรถเข้าเปลี่ยนน้ำมันเครื่องที่ศูนย์บริการมาตรฐานอิซูซุ หากทำการเปลี่ยนน้ำมันเครื่องด้วยตัวเอง โปรดปฏิบัติตามรายละเอียดขั้นตอน "การเปลี่ยนน้ำมันเครื่องและกรองน้ำมันเครื่อง"

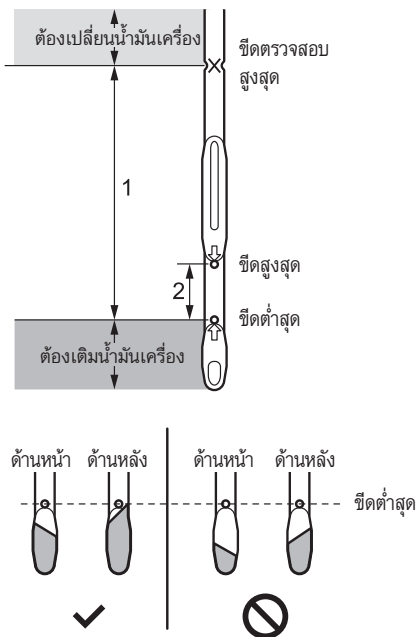



คำแนะนำ

- ถ้าระดับน้ำมันเครื่องสูงกว่าขีดต่ำสุด เป็นปริมาณน้ำมันเครื่องที่เพียงพอ ในกรณีนี้ไม่จำเป็นต้องเติมน้ำมันเครื่องเพิ่ม

4. ใส่เหล็กวัดระดับน้ำมันเครื่องกลับเข้าที่ หลังจากตรวจสอบระดับน้ำมันเครื่อง เสร็จเรียบร้อยแล้ว



คำแนะนำ

- ระดับน้ำมันเครื่องที่สูงกว่าขีดการตรวจสอบสูงสุดอาจทำให้เครื่องยนต์ผิดปกติ เปลี่ยนน้ำมันเครื่องเมื่อระดับน้ำมันเครื่องเกินกว่าขีดการตรวจสอบสูงสุด
- น้ำมันเชื้อเพลิงจะผสมกับน้ำมันเครื่องที่ละน้อยจนเจือจางลง ต้องแน่ใจว่าได้เปลี่ยนน้ำมันเครื่องตามระยะที่กำหนด
- ระดับน้ำมันเครื่องบนเหล็กวัดระดับน้ำมันเครื่องขึ้นอยู่กับระยะเวลาที่ผ่านไปหลังจากดับเครื่องยนต์ ทำการตรวจสอบในขณะที่เครื่องเย็นก่อนการสตาร์ทเครื่องยนต์เพื่อยืนยันระดับน้ำมันเครื่องที่ถูกต้อง หากมีการสตาร์ทเครื่องยนต์แล้ว ให้ดับเครื่องยนต์หลังจากอุ่นเครื่องยนต์อย่างเพียงพอและรอน้อย 30 นาที

รุ่นเครื่องยนต์ RZ4E

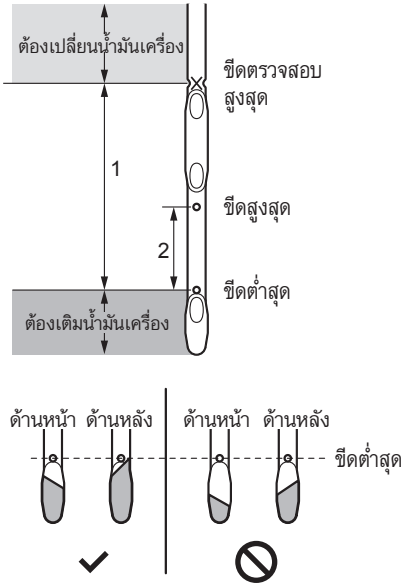

1. ดึงเหล็กวัดระดับน้ำมันเครื่องออก และ เช็ดน้ำมันเครื่องที่เหล็กวัดออกให้หมด
2. สอดเหล็กวัดระดับน้ำมันเครื่องกลับเข้าไปจนสุดแล้วค่อยๆ ดึงออกมา
3. ตรวจสอบด้านหน้าและด้านหลังของเหล็กวัดระดับน้ำมันเครื่อง ถ้าระดับน้ำมันเครื่องอยู่ระหว่างขีดต่ำสุดและขีดตรวจสอบสูงสุด (ช่วง 1) แสดงว่าระดับน้ำมันเครื่องถูกต้อง

- ถ้าระดับน้ำมันเครื่องต่ำกว่าขีดต่ำสุด ให้เติมน้ำมันเครื่องเพิ่มโดยปฏิบัติตามรายละเอียดขั้นตอน "การเติมน้ำมันเครื่อง"
- ถ้าระดับน้ำมันเครื่องเกินกว่าขีดตรวจสอบสูงสุด ให้นำรถเข้าเปลี่ยนน้ำมันเครื่องที่ศูนย์บริการมาตรฐานอีซูซุ หากทำการเปลี่ยนน้ำมันเครื่องด้วยตัวเอง โปรดปฏิบัติตามรายละเอียดขั้นตอน "การเปลี่ยนน้ำมันเครื่องและกรองน้ำมันเครื่อง"



คำแนะนำ

- ถ้าระดับน้ำมันเครื่องสูงกว่าขีดต่ำสุด เป็นปริมาณน้ำมันเครื่องที่เพียงพอ ในกรณีนี้ไม่จำเป็นต้องเติมน้ำมันเครื่องเพิ่ม

4. ใส่เหล็กวัดระดับน้ำมันเครื่องกลับเข้าที่ หลังจากตรวจสอบระดับน้ำมันเครื่องเสร็จเรียบร้อยแล้ว



คำแนะนำ

- ระดับน้ำมันเครื่องที่สูงกว่าขีดตรวจสอบสูงสุดอาจทำให้เครื่องยนต์ผิดปกติ เปลี่ยนน้ำมันเครื่องเมื่อระดับน้ำมันเครื่องเกินกว่าขีดตรวจสอบสูงสุด
- น้ำมันเชื้อเพลิงจะผสมกับน้ำมันเครื่องที่ละน้อยจนเจือจางลง ต้องแน่ใจว่าได้เปลี่ยนน้ำมันเครื่องตามระยะที่กำหนด
- ระดับน้ำมันเครื่องบนเหล็กวัดระดับน้ำมันเครื่องขึ้นอยู่กับระยะเวลาที่ผ่านไปหลังจากดับเครื่องยนต์ ทำการตรวจสอบในขณะที่เครื่องเย็นก่อนการสตาร์ทเครื่องยนต์เพื่อยืนยันระดับน้ำมันเครื่องที่ถูกต้อง หากมีการสตาร์ทเครื่องยนต์แล้ว ให้ดับเครื่องยนต์หลังจากอุ่นเครื่องขึ้นตัวอย่างเพียงพอและรอน้อย 30 นาที

การเติมน้ำมันเครื่อง

ฝาปิดช่องเติมน้ำมันเครื่อง

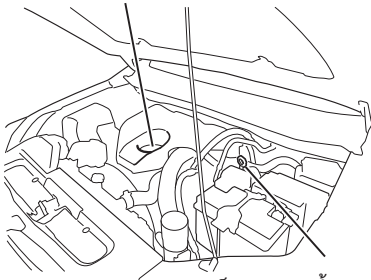

เหล็กวัดระดับน้ำมันเครื่อง

หากพบว่าระดับน้ำมันเครื่องบนเหล็กวัดระดับน้ำมันเครื่องต่ำกว่าขีดต่ำสุด ให้เติมน้ำมันเครื่องตามขั้นตอนด้านล่างนี้
เติมน้ำมันเครื่องจนระลอกดบนพื้นราบในขณะที่เครื่องยนต์เย็นก่อนการสตาร์ทเครื่องยนต์ หากมีการสตาร์ทเครื่องยนต์แล้ว ให้ดับเครื่องยนต์หลังจากอุ่นเครื่องยนต์อย่างเพียงพอและรออย่างน้อย 30 นาที

รุ่นเครื่องยนต์ 4JJ3

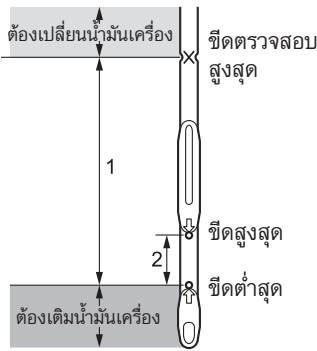

รุ่นเครื่องยนต์ RZ4E

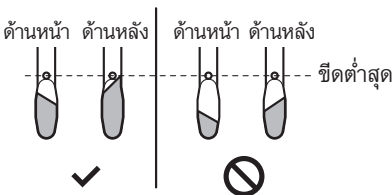
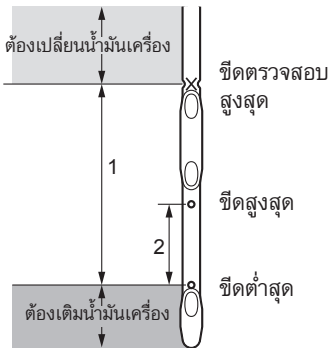

1. ทำความสะอาดบริเวณรอบๆ ฝาปิดช่องเติมน้ำมันเครื่องเพื่อป้องกันสิ่งแปลกปลอมเล็ดลอดเข้าไป
2. ถอดฝาปิดช่องเติมน้ำมันเครื่องออก
3. เติมน้ำมันเครื่องที่กำหนด ปริมาณ 0.3 ลิตรทางช่องเติมน้ำมันเครื่อง
4. ติดตั้งฝาปิดช่องเติมน้ำมันเครื่อง
5. รอยอย่างน้อย 5 นาที โดยไม่ต้องสตาร์ทเครื่องยนต์
6. ดึงเหล็กวัดระดับน้ำมันเครื่อง และเช็ดน้ำมันเครื่องที่เหล็กวัดออกให้หมด
7. สอดเหล็กวัดระดับน้ำมันเครื่องกลับเข้าไปจนสุดแล้วค่อยๆ ดึงออกมา
8. ตรวจสอบด้านหน้าและด้านหลังของเหล็กวัดระดับน้ำมันเครื่อง ถ้าระดับน้ำมันเครื่องสูงกว่าขีดต่ำสุด แสดงว่าระดับน้ำมันเครื่องถูกต้อง

- ถ้าระดับน้ำมันเครื่องเกินกว่าขีดสูงสุด ให้ถ่ายน้ำมันเครื่องออกจนระดับน้ำมันอยู่ระหว่างขีดต่ำสุดและขีดสูงสุด (ช่วง 2)
 - ถ้าระดับน้ำมันเครื่องต่ำกว่าขีดต่ำสุด ให้กลับไปทำตามขั้นตอนที่ 2. และเติมน้ำมันเครื่องที่กำหนด 0.3 ลิตรอีกครั้ง
9. ใส่เหล็กวัดระดับน้ำมันเครื่องกลับเข้าที่ หลังจากตรวจสอบระดับน้ำมันเครื่องเสร็จเรียบร้อยแล้ว



คำเตือน

- ขณะเติมน้ำมันเครื่อง โปรดใช้ความระมัดระวังอย่าทำหก ทั้งนี้ ควรเตรียมผ้าขี้ริ้วไว้ให้พร้อมในกรณีที่น้ำมันเครื่องหก ถ้ามีน้ำมันเครื่องหกบนเครื่องยนต์ ให้เช็ดออกด้วยความระมัดระวัง ถ้าละลายไม่ปฏิบัติตามคำเตือนนี้ น้ำมันเครื่องที่หกอาจติดไฟและเกิดเพลิงไหม้ลุกลามได้
- ห้ามทิ้งวัตถุที่ติดไฟได้ไว้ในห้องเครื่องยนต์ เช่น ผ้าขี้ริ้วหรือถุงมือ การกระทำดังกล่าวจะเป็นสาเหตุให้เกิดเพลิงไหม้ได้
- น้ำมันเครื่องและพื้นที่โดยรอบเครื่องยนต์จะร้อนขึ้นทันทีหลังจากเครื่องยนต์ทำงานโปรดระมัดระวังการไหม้



คำแนะนำ

- น้ำมันเครื่องทำหน้าที่หล่อลื่นและระบายความร้อนของส่วนประกอบภายในเครื่องยนต์ คุณภาพของน้ำมันเครื่องจะเสื่อมลง รวมถึงปริมาณน้ำมันเครื่องลดลงเนื่องจากการระเหย การระบายและการเผาไหม้ในระหว่างการทำงานของเครื่องยนต์ การฟืนใช้งาน น้ำมันเครื่องเติมโดยไม่ตรวจสอบระดับน้ำมันเครื่อง หรือไม่มีการเติมเพิ่มและเปลี่ยนใหม่ อาจเป็นสาเหตุให้ชิ้นส่วนติดขัดหรือทำความเสียหายแก่เครื่องยนต์ เติมน้ำมันเครื่องเพิ่มหรือเปลี่ยนใหม่เมื่อคุณภาพของน้ำมันเครื่องเสื่อมลงหรือปริมาณลดลง แม้ว่าจะยังไม่ถึงระยะบริการตามตารางการบำรุงรักษา ซึ่งจะแตกต่างกันไปขึ้นอยู่กับลักษณะการใช้งานรถ
- ระดับน้ำมันเครื่องบนที่เห็นเหลือกวด อาจเปลี่ยนแปลงได้ขึ้นอยู่กับระยะเวลาที่ผ่านไป หลังจากดับเครื่องยนต์ ในการยืนยันระดับน้ำมันเครื่องที่ถูกต้อง ให้ตรวจสอบในขณะที่เครื่องเย็นก่อนการสตาร์ทเครื่องยนต์ หากมีการสตาร์ทเครื่องยนต์แล้ว ให้ดับเครื่องยนต์ หลังจากอุ่นเครื่องยนต์อย่างเพียงพอแล้วและรอน้อย 30 นาที ก่อนทำการวัดระดับน้ำมันเครื่อง
- บล็อกกันฝุ่นผงเข้าไปในช่องเติมในขณะที่เติมน้ำมันเครื่องเพิ่ม ถ้ามีสิ่งแปลกปลอมปนเปื้อนอยู่ในน้ำมันเครื่อง เครื่องยนต์อาจได้รับความเสียหาย
- ใช้ น้ำมันเครื่องประเภทเถ้าต่ำ (Low Ash) ทุกครั้ง หากไม่ปฏิบัติตามจะส่งผลให้ DPD เสียหายได้



ข้อสังเกต

- ถ้าระดับน้ำมันเครื่องสูงกว่าขีดต่ำสุด แสดงว่ามีปริมาณน้ำมันเครื่องเพียงพอ

การเปลี่ยนน้ำมันเครื่องและกรองน้ำมันเครื่อง

น้ำมันเครื่องและกรองน้ำมันเครื่องถือเป็นปัจจัยที่สำคัญสำหรับสมรรถนะและอายุการใช้งานของเครื่องยนต์ ดังนั้นจึงควรใช้เฉพาะน้ำมันเครื่องและกรองน้ำมันเครื่องที่กำหนดไว้เท่านั้น ต้องตรวจสอบระดับน้ำมันเครื่อง รวมถึงเปลี่ยนน้ำมันเครื่องและกรองน้ำมันเครื่องใหม่เป็นประจำตามตารางการบำรุงรักษา



คำเตือน

- น้ำมันเครื่องที่ร้อนจัดสามารถลวกผิวหนังได้ ควรปล่อยให้ น้ำมันเครื่องเย็นลงก่อนที่จะถ่ายน้ำมันเครื่องออก



คำแนะนำ

- ใช้ปริมาณน้ำมันเครื่องตามที่กำหนดไว้ด้านล่างเมื่อต้องการเปลี่ยนน้ำมันเครื่อง หลังจากเปลี่ยนน้ำมันเครื่องแล้ว ให้ตรวจสอบจนแน่ใจว่าปริมาณน้ำมันเครื่องอยู่ในระดับที่กำหนดไว้
- ใช้ น้ำมันเครื่องประเภทเถ้าต่ำ (Low Ash) ทุกครั้ง นอกจากนี้อย่าใช้สารเติมแต่งน้ำมันเครื่อง หากไม่ปฏิบัติตามจะส่งผลให้ DPD เสียหายได้

ปริมาณน้ำมันเครื่องที่ใช้ในการเปลี่ยน

รุ่นเครื่องยนต์	ปริมาณน้ำมันเครื่อง (ค่าอ้างอิง)	
	เมื่อเปลี่ยนน้ำมันเครื่องอย่างเดียว	เมื่อเปลี่ยนน้ำมันเครื่องและกรองน้ำมันเครื่อง
4JJ3 (2WD)	6.4 ลิตร	7.0 ลิตร
4JJ3 (4WD)	6.9 ลิตร	7.5 ลิตร
RZ4E (2WD)	6.4 ลิตร	6.6 ลิตร

ตารางการบำรุงรักษา → อ้างอิงหน้า 6-138
 ของเหลว สารหล่อลื่น และน้ำมันดีเซลที่แนะนำ
 → อ้างอิงหน้า 6-143

การเปลี่ยนน้ำมันเครื่องและกรองน้ำมันเครื่อง (รุ่นเครื่องยนต์ 4JJ3)

เปลี่ยนน้ำมันเครื่องและกรองน้ำมันเครื่องบนพื้นราบในขณะที่เครื่องยนต์เย็นก่อนสตาร์ท หากมีการสตาร์ทเครื่องยนต์แล้ว ให้ดับเครื่องยนต์หลังจากอุ่นเครื่องยนต์อย่างเพียงพอและรออย่างน้อย 30 นาที และดำเนินการหลังจากแน่ใจว่าน้ำมันเครื่องเย็นลงอย่างเพียงพอ

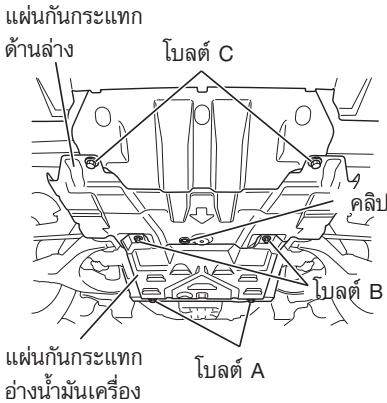

1. รุ่นที่มีแผ่นกันกระแทกอ่างน้ำมันเครื่อง ให้ถอดแผ่นกันกระแทกอ่างน้ำมันเครื่องออกโดยรองรับแผ่นกันกระแทกไว้แล้วคลายโบลต์ A และ โบลต์ B จากนั้นถอดแผ่นกันกระแทกอ่างน้ำมันเครื่องออก
2. รุ่นที่มีแผ่นกันกระแทกด้านล่าง ให้ถอดแผ่นกันกระแทกด้านล่างโดยรองรับแผ่นกันกระแทกไว้แล้วคลายโบลต์ C จากนั้นถอดแผ่นกันกระแทกด้านล่างออก
3. ทำความสะอาดบริเวณรอบๆ ฝาปิดช่องเติมน้ำมันเครื่องเพื่อป้องกันสิ่งแปลกปลอมเล็ดลอดเข้าไป
4. ถอดฝาปิดช่องเติมน้ำมันเครื่องออก

รุ่นขับเคลื่อน 2 ล้อ

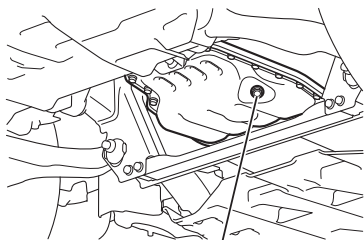

สกรูถ่ายที่อ่างน้ำมันเครื่อง

รุ่นขับเคลื่อน 4 ล้อ

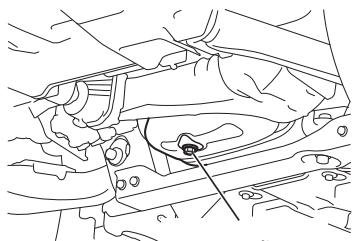

สกรูถ่ายที่อ่างน้ำมันเครื่อง

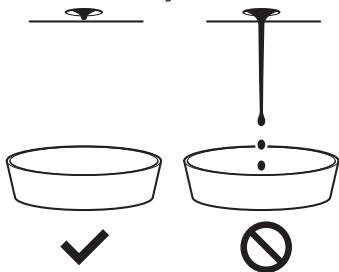

- วางภาชนะสำหรับรองรับน้ำมันเครื่องไว้ใต้อ่างน้ำมันเครื่อง คลายสกรูถ่ายที่อ่างน้ำมันเครื่องออกเพื่อระบายน้ำมันเครื่องลงสู่ภาชนะที่เตรียมไว้

- รอจนกระทั่งน้ำมันเครื่องหยุดไหลและหยุดค้างที่รูถ่ายของอ่างน้ำมันเครื่อง



คำแนะนำ

- ถ้าน้ำมันเครื่องถูกถ่ายออกไม่เพียงพอ ระดับน้ำมันเครื่องอาจสูงขึ้นเมื่อเติมน้ำมันเครื่อง
- น้ำมันเครื่องที่ถ่ายออกต้องกำจัดตามวิธีการที่สอดคล้องกับข้อกำหนดกฎหมาย

กรองน้ำมันเครื่อง

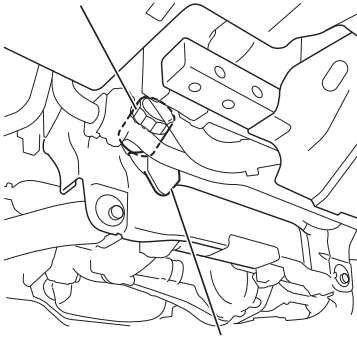

ถอดกรองน้ำมันเครื่อง

7. วางภาชนะสำหรับรองรับน้ำมันเครื่องไว้ใต้ถาดกรองน้ำมันเครื่อง
8. ใช้เครื่องมือพิเศษสำหรับขันกรองน้ำมันเครื่องในการถอดกรองน้ำมันเครื่องออก



คำแนะนำ

- น้ำมันเครื่องที่ถ่ายออกต้องกำจัดตามวิธีการที่สอดคล้องกับข้อกำหนดกฎหมาย



ข้อสังเกต

- น้ำมันเครื่องจะกระเด็นออกจากกรองน้ำมันเครื่องที่ถอดออก ให้ใช้ผ้าเช็ดน้ำมันเครื่องที่กระเด็นออก
9. ทาน้ำมันเครื่องที่สะอาดให้ทั่วปะเก็นของกรองน้ำมันเครื่องตัวใหม่
 10. เช็ดพื้นผิวติดตั้งของกรองน้ำมันเครื่องให้สะอาดด้วยผ้าซีวีวี ฯลฯ
 11. ติดตั้งกรองน้ำมันเครื่องตัวใหม่หลังจากที่ปะเก็นของกรองสัมผัสกับพื้นผิวที่จะติดตั้งแล้ว ให้ใช้เครื่องมือพิเศษสำหรับขันกรองน้ำมันเครื่องขันอีก 2/3 รอบ



คำแนะนำ

- เมื่อติดตั้งกรองน้ำมันเครื่อง ให้ตรวจสอบจนแน่ใจว่าปะเก็นไม่ติดอยู่ในร่องเกลียวของสกรู มิฉะนั้นอาจเป็นสาเหตุทำให้น้ำมันเครื่องรั่วซึม

12. เปลี่ยนแหวนรองสกรูถ่ายที่อ่างน้ำมันเครื่องใหม่ ติดตั้งและขันสกรูที่อ่างน้ำมันเครื่องกลับเข้าที่ให้แน่น

ค่าแรงขันสกรูถ่ายน้ำมันเครื่อง

44 นิวตัน-เมตร (4.5 กก.-ม./33 ปอนด์-ฟุต)



คำแนะนำ

- ต้องเช็คสิ่งสกปรก และน้ำมันบนชิ้นส่วนต่อไปนี้ ออกก่อนติดตั้งสกรูถ่ายที่อ่างน้ำมันเครื่อง กลับเข้าที่
 - ร่องเกลียวของสกรูถ่ายที่อ่างน้ำมันเครื่อง
 - ร่องเกลียวของรูถ่ายที่อ่างน้ำมันเครื่อง
 - บริเวณพื้นผิวตำแหน่งสกรูของอ่างน้ำมันเครื่อง

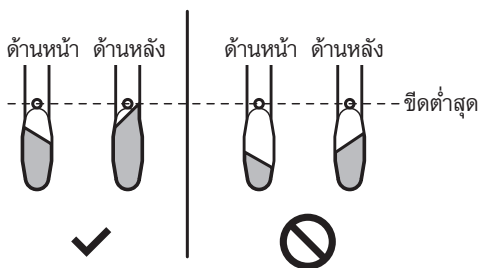
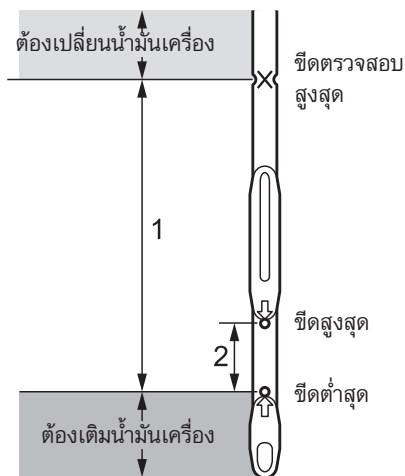

13. ตรวจสอบน้ำมันเครื่องตามปริมาณและชนิดที่กำหนด
14. เติมน้ำมันเครื่องที่กำหนดไว้ลงไปในช่วงเติมน้ำมันเครื่องอย่างระมัดระวัง
15. ติดตั้งฝาปิดช่องเติมน้ำมันเครื่อง
16. รออย่างน้อย 5 นาที โดยไม่ต้องสตาร์ทเครื่องยนต์
17. ดึงเหล็กวัดระดับน้ำมันเครื่องและเช็คน้ำมันเครื่องที่เหล็กวัดออกให้หมด
18. สอดเหล็กวัดระดับน้ำมันเครื่องกลับเข้าไปจนสุดแล้วค่อยๆ ดึงออกมา
19. ตรวจสอบด้านหน้าและด้านหลังของเหล็กวัดระดับน้ำมันเครื่อง ถ้าระดับน้ำมันเครื่องสูงกว่าขีดต่ำสุด แสดงว่าระดับน้ำมันเครื่องถูกต้อง
 - ถ้าระดับน้ำมันเครื่องเกินกว่าขีดสูงสุด ให้ถ่ายน้ำมันเครื่องออกจนอยู่ในระดับระหว่างขีดต่ำสุดและขีดสูงสุด (ช่วง 2)
20. ใส่เหล็กวัดระดับน้ำมันเครื่องกลับเข้าที่ หลังจากตรวจสอบระดับน้ำมันเครื่องเสร็จเรียบร้อยแล้ว



คำเตือน

- การนำเปลวไฟหรือแหล่งกำเนิดความร้อนอื่นๆ เข้าใกล้กับน้ำมันเครื่องที่หก สามารถก่อให้เกิดไฟไหม้ได้ ต้องเช็ดน้ำมันเครื่องที่หกออกให้หมด
- ห้ามทิ้งวัตถุที่ติดไฟได้ไว้ในห้องเครื่องยนต์ เช่น ผ้าชีวีวหรือถุงมือ การกระทำดังกล่าวจะเป็นสาเหตุทำให้เกิดไฟไหม้ รวมถึงห้ามลิ้มเครื่องมือของท่านทิ้งไว้ด้วย



คำแนะนำ

- อย่าสตาร์ทเครื่องยนต์จนกว่าจะทำการตรวจสอบระดับน้ำมันเครื่องแล้ว เนื่องจากจะไม่สามารถยืนยันระดับน้ำมันเครื่องได้อย่างถูกต้อง



ข้อสังเกต

- หากระดับน้ำมันเครื่องสูงกว่าเครื่องหมายขีดต่ำสุด แสดงว่ามีปริมาณน้ำมันเครื่องเพียงพอ

21. ติดตั้งแผ่นกันกระแทกด้านล่าง (ถ้ามี)
และแผ่นกันกระแทกอ่างน้ำมันเครื่อง (ถ้ามี)

ค่าแรงขันแผ่นกันกระแทกอ่างน้ำมันเครื่อง

41 นิ้วตัน-เมตร (4.2 กก.-ม./30.2 ปอนด์-ฟุต)

ภาษาอังกฤษ

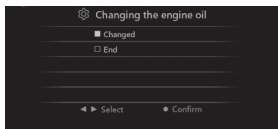
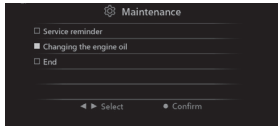
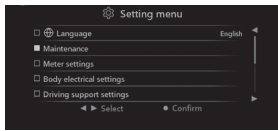

ภาษาไทย

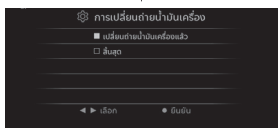
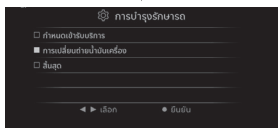
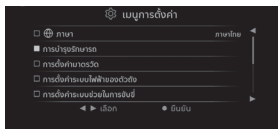

22. [รุ่นหน้าจอ MID]

ตั้งค่า MID โดยตรวจสอบให้แน่ใจว่า เครื่องยนต์ดับในขณะที่สวิตช์สตาร์ท/ดับ เครื่องยนต์อยู่ที่โหมด "ON" (รุ่นที่มีระบบกุญแจ ISUZU GENUIS ENTRY) หรือปิดสวิตช์กุญแจไปที่ตำแหน่ง "ON" (รุ่นที่ไม่มีระบบกุญแจ ISUZU GENUIS ENTRY) เลือก "การบำรุงรักษา" ที่แสดงบนหน้าจอ MID จากนั้นเลือกหัวข้อ "การเปลี่ยนถ่ายน้ำมันเครื่อง" หลังจากกด "ยืนยัน" แล้วเลือก "เปลี่ยนถ่ายน้ำมันเครื่องแล้ว" กด "ยืนยัน" อีกครั้ง

การตั้งค่า (การตั้งค่ามาตรฐาน)

→ อ้างอิงหน้า 4-34

ปุ่มสตาร์ท/ดับเครื่องยนต์ (รุ่นที่มีระบบกุญแจ ISUZU GENUIS ENTRY)

→ อ้างอิงหน้า 4-125

สวิตช์กุญแจ (รุ่นที่ไม่มีระบบกุญแจ ISUZU GENUIS ENTRY)

→ อ้างอิงหน้า 4-128

 คำแนะนำ

- เมื่อทำการเปลี่ยนน้ำมันเครื่อง ต้องแน่ใจว่าได้ตั้งค่ากำหนดเข้ารับบริการ หากไม่ได้ตั้งค่ากำหนดเข้ารับบริการ ไฟเตือนน้ำมันเครื่องเสื่อมสภาพอาจติดขึ้น แม้น้ำมันเครื่องจะอยู่ในสภาพปกติ

23. ทำการตั้งค่ากำหนดเข้ารับบริการ ที่ศูนย์บริการมาตรฐานอิชูซุ

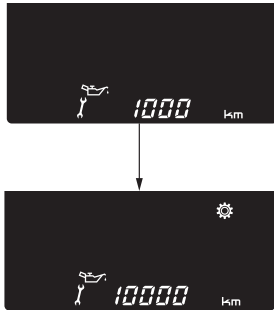

[รุ่นหน้าจอ LCD]

ตั้งค่าการแจ้งเตือนการบำรุงรักษาอีกครั้ง
 บิตลวิตซ์กุญแจไปที่ตำแหน่ง "OFF"
 จากนั้นเปิดและปิดประตู หน้าจอจะ
 ตั้งค่าการแจ้งเตือนการบำรุงรักษา
 เป็นเวลาประมาณ 5 วินาที
 เมื่อกดปุ่มเดินทางค้างไว้ขณะที่การ
 แจ้งเตือนการบำรุงรักษาายังแสดงอยู่
 เครื่องหมายรูปเฟืองจะกะพริบ
 กดปุ่มเดินทางเพื่อเลือกระยะเวลา
 กดปุ่มเดินทางค้างไว้เพื่อยืนยัน
 ระยะเวลา

การแจ้งเตือนการบำรุงรักษาสำหรับการเปลี่ยน
 ถ้ายน้ำมันเครื่อง → อ้างอิงหน้า 4-49



คำแนะนำ

- เมื่อทำการเปลี่ยนน้ำมันเครื่อง ต้องแน่ใจว่า
 ได้ทำการตั้งค่าการแจ้งเตือนการบำรุง
 รักษาแล้ว
- การแจ้งเตือนการบำรุงรักษาจะไม่ทำงาน
 อย่างถูกต้อง ถ้าไม่ทำการตั้งค่า

การเปลี่ยนน้ำมันเครื่องและกรองน้ำมันเครื่อง (รุ่นเครื่องยนต์ RZ4E)

เปลี่ยนน้ำมันเครื่องและกรองน้ำมันเครื่องเมื่อจุดบนพื้นราบในขณะที่เครื่องยนต์เย็นก่อนสตาร์ทเครื่องยนต์ หากมีการสตาร์ทเครื่องยนต์แล้ว ให้ดับเครื่องยนต์หลังจากอุ่นเครื่องยนต์อย่างเพียงพอและรออย่างน้อย 30 นาที และดำเนินการหลังจากแน่ใจว่าน้ำมันเครื่องเย็นลงอย่างเพียงพอ

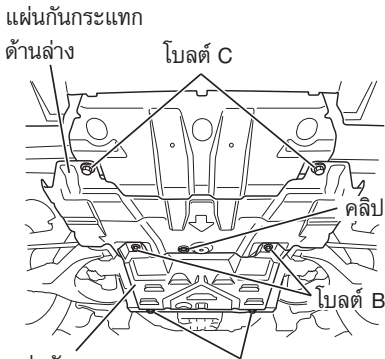

แผ่นกันกระแทก
อ่างน้ำมันเครื่อง

โบลต์ A

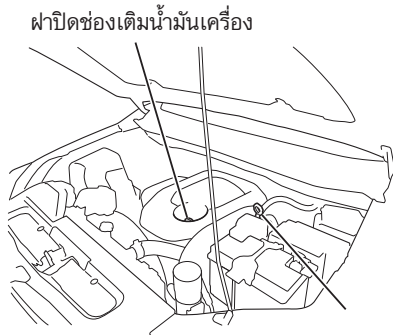

เหล็กวัดระดับน้ำมันเครื่อง

1. รุ่นที่มีแผ่นกันกระแทกอ่างน้ำมันเครื่อง ให้ถอดแผ่นกันกระแทกอ่างน้ำมันเครื่องออกโดยรองรับแผ่นกันกระแทกไว้แล้ว คลายโบลต์ A และ โบลต์ B จากนั้นถอดแผ่นกันกระแทกอ่างน้ำมันเครื่องออก
2. ในรุ่นที่มีแผ่นกันกระแทกด้านล่าง ให้ถอดแผ่นกันกระแทกด้านล่างออก คลายโบลต์ C ในขณะที่คลายโบลต์ให้รองรับแผ่นกันกระแทกด้านล่างไว้ ถอดคลิปออก จากนั้นจึงถอดแผ่นกันกระแทกออก
3. ทำความสะอาดบริเวณรอบๆ ฝาปิดช่องเติมน้ำมันเครื่องเพื่อป้องกันสิ่งแปลกปลอมเล็ดลอดเข้าไป
4. ถอดฝาปิดช่องเติมน้ำมันเครื่องออก

ยกเว้นรุ่นช่วงล่างแบบยกสูง

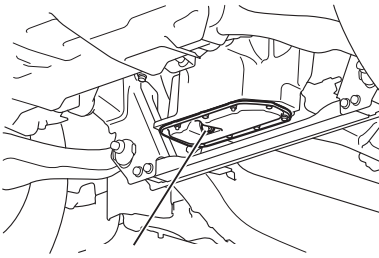

สกรูถ่ายน้ำมันเครื่อง

รุ่นช่วงล่างแบบยกสูง

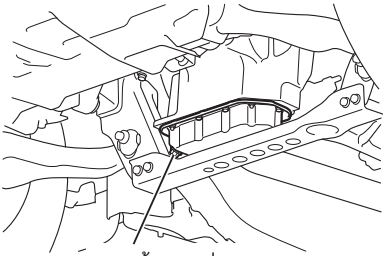

สกรูถ่ายน้ำมันเครื่อง

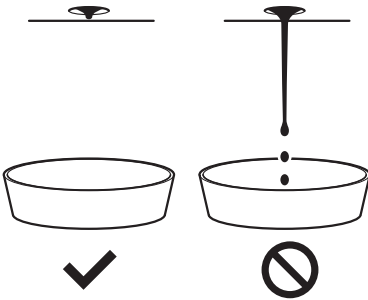

- วางภาชนะสำหรับรองรับน้ำมันเครื่องไว้ได้อ่างน้ำมันเครื่อง คลายสกรูถ่ายที่อ่างน้ำมันเครื่องออกเพื่อระบายน้ำมันเครื่องลงสู่ภาชนะที่เตรียมไว้

- รอจนกระทั่งน้ำมันเครื่องหยุดไหลและหยุดค้างที่รูถ่ายของอ่างน้ำมันเครื่อง



คำแนะนำ

- ถ้าน้ำมันเครื่องถูกถ่ายออกไม่เพียงพอ ระดับน้ำมันเครื่องอาจสูงเกินไปเมื่อเติมน้ำมันเครื่อง
- น้ำมันเครื่องที่ถ่ายออกต้องกำจัดตามวิธีการที่สอดคล้องกับข้อกำหนดกฎหมาย

- ถอดสายขั้วลบแบตเตอรี่

8. ดึงเบ็นล๊อคของคลิป A และคลิป B ไปตามทิศทางที่ลูกศรกำหนด และถอดคลิปออก จากตัวยึดในขณะที่ปลดเบ็นล๊อคอยู่



คำแนะนำ

- ขณะถอดออก อย่าใช้แรงดึงเบ็นล๊อคคลิปมากเกินไป และอย่าพยายามถอดคลิปออกขณะที่ยังไม่ได้ปลดล๊อค เนื่องจากอาจทำให้คลิปแตกหักได้

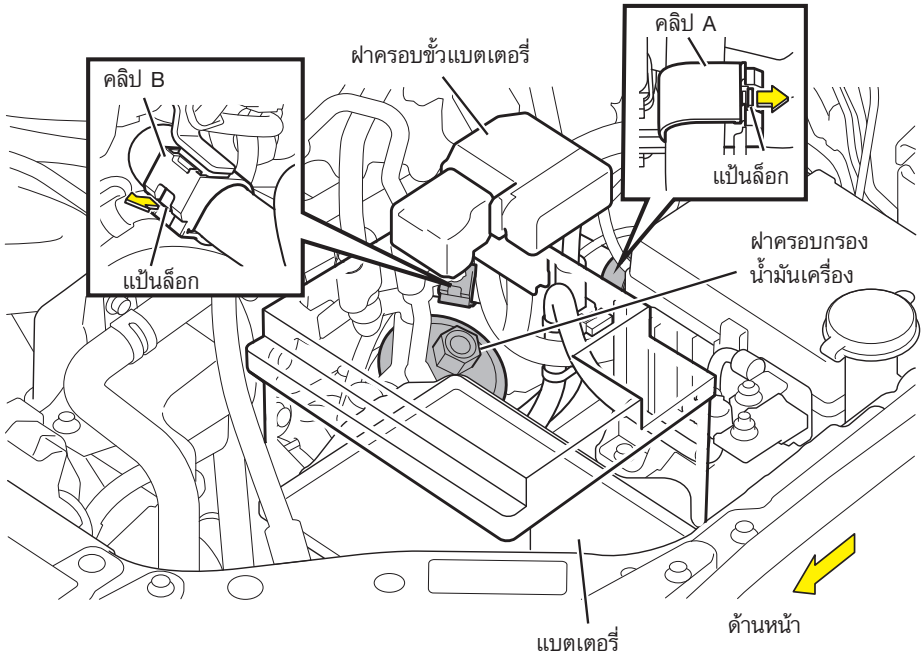

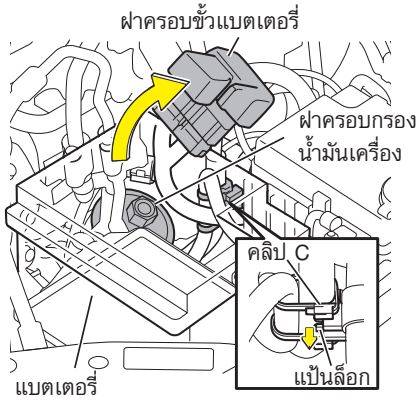

9. ดึงฝาครอบขั้วแบตเตอรี่หันไปทางด้านท้ายรถ
10. ดึงแฉับล็อกของคลิป C ไปตามทิศทางที่ลูกศรกำหนดเพื่อถอดคลิปออก
11. ย้ายสายแบตเตอรี่ไปทางด้านหลังของรถ เพื่อให้มีพื้นที่มากพอในการถอดฝาครอบกรองน้ำมันเครื่อง



คำแนะนำ

- อย่าใช้แรงมากเกินไปเมื่อทำการย้ายสายแบตเตอรี่

12. คลายฝาครอบกรองน้ำมันเครื่อง โดยใช้
ประแจถอดฝาครอบกรองน้ำมันเครื่อง
13. รอประมาณ 30 วินาที
14. ถอดฝาครอบกรองน้ำมันเครื่องออก



คำแนะนำ

- หากท่านถอดฝาครอบกรองน้ำมันเครื่องออกทันทีหลังจากที่คลายฝาครอบกรองน้ำมันเครื่องแล้ว น้ำมันเครื่องอาจล้นออกมาได้

ไส้กรองน้ำมันเครื่อง

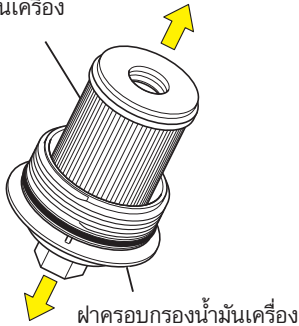

ฝาครอบกรองน้ำมันเครื่อง

15. ถอดไส้กรองน้ำมันเครื่องออกจาก
ฝาครอบกรองน้ำมันเครื่อง



คำแนะนำ

- น้ำมันเครื่องที่ถ่ายออกต้องกำจัดตามวิธีการที่สอดคล้องกับข้อกำหนดกฎหมาย



ข้อสังเกต

- น้ำมันเครื่องอาจหยดออกจากกรองน้ำมันเครื่องที่ถอดออก ดังนั้นให้เตรียมผ้าไว้อรองรับน้ำมันเครื่องที่หยดออก

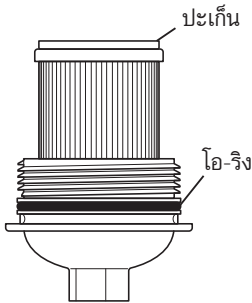
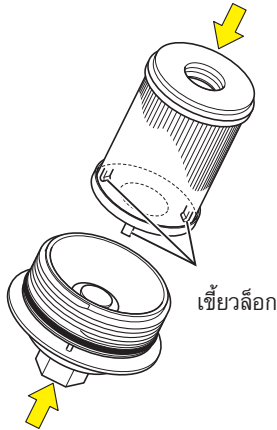
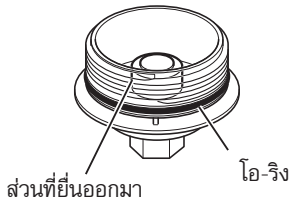

16. เพื่อตรวจสอบให้แน่ใจว่าไส้กรองน้ำมัน
เครื่องตัวใหม่สัมผัสกับจุดที่กำหนดไว้
อย่างแนบสนิท ให้เช็ดส่วนที่ยื่นออกมา
ภายในฝาครอบกรองน้ำมันเครื่อง
โดยใช้ผ้าสะอาด ฯลฯ
17. ถอดโอ-ริงออกจากฝาครอบกรองน้ำมัน
เครื่องและเช็ดพื้นผิวที่ยึดโอ-ริงโดยใช้
ผ้าสะอาด ฯลฯ
18. ติดตั้งโอ-ริงตัวใหม่เข้ากับฝาครอบ
กรองน้ำมันเครื่อง
19. หันด้านที่เขี้ยวล็อกของไส้กรองน้ำมัน
เครื่องตัวใหม่ไปทางฝาครอบกรองน้ำมัน
เครื่องและติดตั้งโดยกดเข้ากับฝาครอบ
กรองน้ำมันเครื่องจนกระทั่งเขี้ยวล็อกแน่น
20. ตรวจสอบให้แน่ใจว่าไส้กรองน้ำมันเครื่อง
และฝาครอบกรองน้ำมันเครื่องถูกติดตั้ง
ตรงกัน
21. ทาน้ำมันเครื่องที่สะอาดบางๆ ให้ทั่ว
ปะเก็นของไส้กรองน้ำมันเครื่องตัวใหม่
และโอ-ริงที่ฝาครอบกรองน้ำมันเครื่อง
22. ติดตั้งและขันแน่นฝาครอบกรองน้ำมัน
เครื่องด้วยมือ ขันแน่นฝาครอบตาม
ค่าแรงขันโดยใช้ประแจขันทอร์ก

ค่าแรงขันฝาครอบกรองน้ำมันเครื่อง

25 นิวตัน-เมตร (2.5 กก.-ม./18 ปอนด์-ฟุต)



คำแนะนำ

- เมื่อติดตั้ง ให้ตรวจสอบจนแน่ใจว่าปะเก็น
และโอ-ริงไม่ติดอยู่กับชิ้นส่วนอื่น มิฉะนั้น
อาจเป็นสาเหตุทำให้น้ำมันเครื่องรั่วซึมได้

23. ติดตั้งคลิปเข้ากับตัวยึด

24. เชื่อมต่อสายแบตเตอรี่

การใช้งานแบตเตอรี่ → อ้างอิงหน้า 6-118

25. เปลี่ยนแหวนรองสกรูถ่ายที่อ่างน้ำมัน
เครื่องใหม่ ติดตั้งและขันสกรูที่อ่าง
น้ำมันเครื่องกลับเข้าที่ให้แน่นหนา

ค่าแรงขันสกรูถ่ายน้ำมันเครื่อง

83 นิวตัน-เมตร (8.5 กก.-ม./61 ปอนด์-ฟุต)



คำแนะนำ

- ต้องเช็คสิ่งสกปรก และน้ำมันบนชิ้นส่วน
ต่อไปนี้ออกก่อนติดตั้งสกรูถ่ายที่อ่าง
มันเครื่องกลับเข้าที่
 - ร่องเกลียวของสกรูถ่ายที่อ่างน้ำมัน
เครื่อง
 - ร่องเกลียวของรูถ่ายที่อ่างน้ำมันเครื่อง
 - บริเวณพื้นผิวตำแหน่งสกรูของอ่าง
น้ำมันเครื่อง

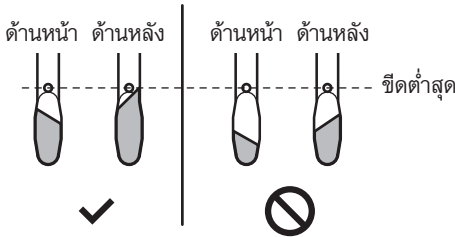
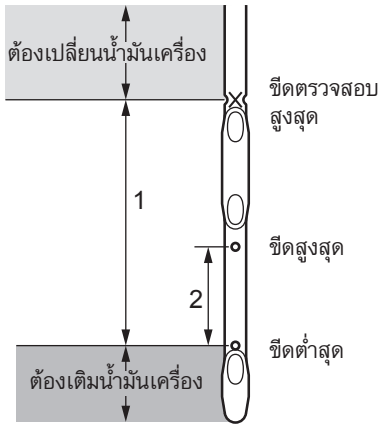

26. ตวงน้ำมันเครื่องตามปริมาณและชนิดที่กำหนด
27. เติมน้ำมันเครื่องที่กำหนดไว้ลงไปในช่วงเติมน้ำมันเครื่องอย่างระมัดระวัง
28. ติดตั้งฝาปิดช่องเติมน้ำมันเครื่อง
29. รออย่างน้อย 5 นาที โดยไม่ต้องสตาร์ทเครื่องยนต์
30. ดึงเหล็กวัดระดับน้ำมันเครื่องและเช็คน้ำมันเครื่องที่เหล็กวัดออกให้หมด
31. สอดเหล็กวัดระดับน้ำมันเครื่องกลับเข้าไปจนสุดแล้วค่อยๆ ดึงออกมา
32. ตรวจสอบด้านหน้าและด้านหลังของเหล็กวัดระดับน้ำมันเครื่อง ถ้าระดับน้ำมันเครื่องสูงกว่าขีดต่ำสุด แสดงว่าระดับน้ำมันเครื่องถูกต้อง
 - ถ้าระดับน้ำมันเครื่องเกินกว่าขีดสูงสุด ให้ถ่ายน้ำมันเครื่องออกจนอยู่ในระดับระหว่างขีดต่ำสุดและขีดสูงสุด (ช่วง 2)
33. ใส่เหล็กวัดระดับน้ำมันเครื่องกลับเข้าที่ หลังจากตรวจสอบระดับน้ำมันเครื่องเสร็จเรียบร้อยแล้ว

**คำเตือน**

- การนำเปลวไฟหรือแหล่งกำเนิดความร้อนอื่นๆ เข้าใกล้กับน้ำมันเครื่องที่หก สามารถก่อให้เกิดไฟไหม้ได้ ต้องเช็ดน้ำมันเครื่องที่หกออกให้หมด
- ห้ามทิ้งวัตถุที่ติดไฟได้ในห้องเครื่องยนต์ เช่น ผ้าขี้ริ้วหรือถุงมือ การกระทำดังกล่าวจะเป็นสาเหตุทำให้เกิดไฟไหม้ รวมถึงห้ามลิ้มเครื่องมือของท่านทิ้งไว้ด้วย

**คำแนะนำ**

- ห้ามสตาร์ทเครื่องยนต์จนกว่าจะมีการตรวจสอบระดับน้ำมันเครื่องแล้ว เนื่องจากจะไม่สามารถยืนยันระดับน้ำมันเครื่องได้อย่างถูกต้อง

**ข้อสังเกต**

- หากระดับน้ำมันเครื่องสูงกว่าเครื่องหมายขีดต่ำสุด แสดงว่ามีปริมาณน้ำมันเครื่องเพียงพอ

34. ติดตั้งแผ่นกันกระแทกอ่างน้ำมันเครื่อง (ถ้ามี)

ค่าแรงขันแผ่นกันกระแทกอ่างน้ำมันเครื่อง

41 นิวตัน-เมตร (4.2 กก.-ม./30.2 ปอนด์-ฟุต)

ภาษาอังกฤษ

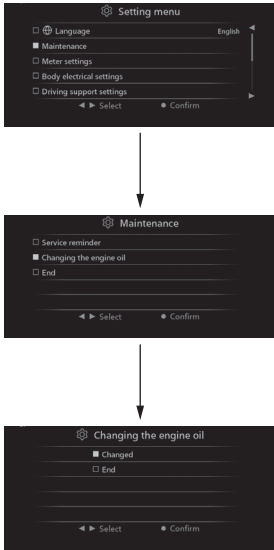

ภาษาไทย

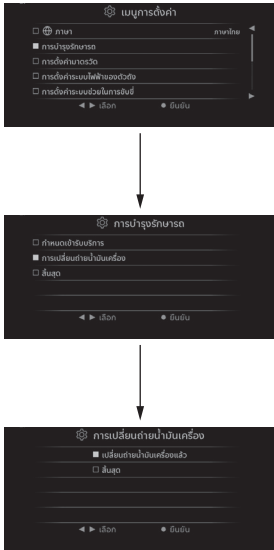

35. [รุ่นหน้าจอ MID]

ตั้งค่า MID โดยตรวจสอบให้แน่ใจว่า เครื่องยนต์ดับในขณะที่สวิตช์สตาร์ท/ดับ เครื่องยนต์อยู่ที่โหมด "ON" (รุ่นที่มีระบบกุญแจ ISUZU GENIUS ENTRY) หรือปิดสวิตช์กุญแจไปที่ตำแหน่ง "ON" (รุ่นที่ไม่มีระบบกุญแจ ISUZU GENIUS ENTRY) เลือก "การบำรุงรักษา" ที่แสดงบนหน้าจอ MID จากนั้นเลือกหัวข้อ "การเปลี่ยนถ่ายน้ำมันเครื่อง" หลังจากกด "ยืนยัน" แล้วเลือก "เปลี่ยนถ่ายน้ำมันเครื่องแล้ว" กด "ยืนยัน" อีกครั้ง

การตั้งค่า (การตั้งค่ามาตรวัด)

→ อ้างอิงหน้า 4-34

ปุ่มสตาร์ท/ดับเครื่องยนต์ (รุ่นที่มีระบบกุญแจ ISUZU GENIUS ENTRY)

→ อ้างอิงหน้า 4-125

สวิตช์กุญแจ (รุ่นที่ไม่มีระบบกุญแจ ISUZU GENIUS ENTRY)

→ อ้างอิงหน้า 4-128

 คำแนะนำ

- เมื่อทำการเปลี่ยนน้ำมันเครื่อง ต้องแน่ใจว่าได้ตั้งค่ากำหนดเข้ารับบริการ หากไม่ได้ตั้งค่ากำหนดเข้ารับบริการ ไฟเตือนน้ำมันเครื่องเสื่อมสภาพอาจติดขึ้น แม้วาน้ำมันเครื่องจะอยู่ในสภาพปกติ

36. ทำการตั้งค่ากำหนดเข้ารับบริการที่ศูนย์บริการ

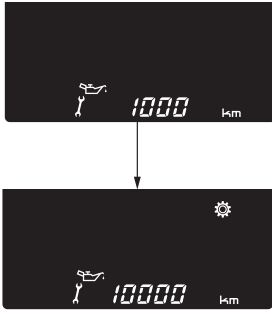

[รุ่นหน้าจอ LCD]

ตั้งค่าการแจ้งเตือนการบำรุงรักษาอีกครั้ง
 บิดสวิทช์กุญแจไปที่ตำแหน่ง "OFF"
 จากนั้นเปิดและปิดประตู หน้าจอจะ
 แสดงการแจ้งเตือนการบำรุงรักษาเป็น
 เวลาประมาณ 5 วินาที
 เมื่อกดปุ่มเดินทางค้างไว้ขณะที่การ
 แจ้งเตือนการบำรุงรักษาายังแสดงอยู่
 เครื่องหมายรูปเฟืองจะกะพริบ
 กดปุ่มเดินทางเพื่อเลือกระยะทาง กดปุ่ม
 เดินทางค้างไว้เพื่อยืนยันระยะทาง

การแจ้งเตือนการบำรุงรักษาสำหรับ
 การเปลี่ยนถ่ายน้ำมันเครื่อง

→ อ้างอิงหน้า 4-49



คำแนะนำ

- เมื่อทำการเปลี่ยนน้ำมันเครื่อง ต้องแน่ใจ
 ว่าได้ทำการตั้งค่าการแจ้งเตือนการบำรุง
 รักษาแล้ว
- การแจ้งเตือนการบำรุงรักษาจะไม่ทำงาน
 อย่างถูกต้อง ถ้าไม่ทำการตั้งค่า

น้ำหล่อเย็นของเครื่องยนต์

ระบบหล่อเย็นเครื่องยนต์เป็นอุปกรณ์สำหรับรักษาอุณหภูมิของเครื่องยนต์ในระดับที่เหมาะสม ต้องเปลี่ยนน้ำหล่อเย็นของเครื่องยนต์ตามตารางการบำรุงรักษาที่ศูนย์บริการมาตรฐานอีซูซุ

ตารางการบำรุงรักษา → อ้างอิงหน้า 6-138

ของเหลว สารหล่อลื่น และน้ำมันดีเซลที่แนะนำ

→ อ้างอิงหน้า 6-143



คำเตือน

- ตรวจสอบ เติมเพิ่ม หรือเปลี่ยนน้ำหล่อเย็นของเครื่องยนต์หลังจากที่เครื่องยนต์เย็นลงเพียงพอแล้วเท่านั้น
- ห้ามคลายหรือเปิดฝามหาน้ำหรือฝาถังพักน้ำสำรองในขณะที่น้ำหล่อเย็นของเครื่องยนต์ยังร้อนอยู่ ไอน้ำร้อนหรือน้ำเดือดอาจพุ่งออกมาลวกผิวหนังได้ ใช้ผ้าหรือวัสดุอื่นคลุมฝาไว้ และค่อยๆ เปิดออกหลังจากที่เครื่องยนต์เย็นลงและอุณหภูมิของน้ำหล่อเย็นของเครื่องยนต์ลดลงแล้ว
- เมื่อต้องการถอดฝามหาน้ำหรือฝาถังพักน้ำสำรองออก ให้ใช้ผ้าหนาๆ คลุมฝาไว้ และหมუნออกช้าๆ
- น้ำหล่อเย็นของเครื่องยนต์เป็นสารพิษและห้ามกลืนเข้าไปโดยเด็ดขาด ถ้าเผลอกลืนน้ำหล่อเย็นของเครื่องยนต์เข้าไป ให้อาเจียนออกทันทีและรีบไปพบแพทย์
- ถ้าน้ำหล่อเย็นของเครื่องยนต์เข้าตา ให้ล้างออกทันทีด้วยน้ำปริมาณมากๆ เป็นเวลาอย่างน้อย 15 นาที รวมถึงถ้าเกิดการผิปกติ เช่น รู้สึกระคายเคือง ให้รีบไปพบแพทย์ทันที
- ถ้าน้ำหล่อเย็นของเครื่องยนต์สัมผัสผิวหนัง ให้ล้างออกทันทีด้วยสบู่และน้ำปริมาณมากๆ รวมถึงถ้าสังเกตเห็นอาการผิปกติ ให้รีบไปพบแพทย์ทันที
- น้ำหล่อเย็นของเครื่องยนต์เป็นสารไวไฟ ดังนั้นจึงต้องเก็บไว้ในห่างจากเปลวไฟและแหล่งกำเนิดความร้อนอื่นๆ นอกจากนี้ น้ำหล่อเย็นของเครื่องยนต์ยังสามารถจุดติดไฟได้หากสัมผัสกับพื้นผิวที่ร้อน เช่น ท่อร่วมไอเสีย ใช้ความระมัดระวังเพื่อป้องกันไม่ให้เกิดการณดังกล่าวเกิดขึ้น



คำแนะนำ

- เปลี่ยนน้ำหล่อเย็นของเครื่องยนต์ตามระยะเวลาที่กำหนด
ถ้าท่านไม่เปลี่ยนน้ำหล่อเย็นของเครื่องยนต์ตามระยะเวลาที่กำหนด อาจเกิดสนิมสะสมขึ้นเนื่องจาก คุณภาพของน้ำหล่อเย็นของเครื่องยนต์เสื่อมลง ซึ่งอาจเป็นสาเหตุให้เกิดความผิปกติขึ้น เช่น การรั่วซึมของน้ำ หรือการอุดตันของหมอน้ำ



ข้อสังเกต

- น้ำหล่อเย็นของเครื่องยนต์คือของเหลวที่ได้จากการผสมน้ำยาหล่อเย็นเข้ากับน้ำที่อัตราส่วนที่เหมาะสม

การเตรียมน้ำหล่อเย็นเครื่องยนต์

เพื่อปกป้องระบบหล่อเย็นความร้อนจากการกัดกร่อน ให้ผสมน้ำหล่อเย็นของเครื่องยนต์ที่แนะนำโดยอีซูซุเข้ากับน้ำในอัตราส่วน 50 ต่อ 50

แนะนำให้ใช้ผลิตภัณฑ์น้ำหล่อเย็นแบบ "ผสมเสร็จอัตราส่วน 50 ต่อ 50" ซึ่งมีความเข้มข้น 50%

ของเหลว สารหล่อลื่น และน้ำมันดีเซลที่แนะนำ

→ อ้างอิงหน้า 6-143



คำแนะนำ

- ถ้าอัตราส่วนของน้ำหล่อเย็นแท้ีซูซุน้อยกว่า 50% ประสิทธิภาพการป้องกันสนิมของน้ำหล่อเย็นอาจลดลง



คำเตือน

- น้ำยาหล่อเย็นเป็นสารพิษและห้ามกลืนเข้าไปโดยเด็ดขาด ถ้าเผลอกลืนน้ำยาหล่อเย็นเข้าไป ให้อาเจียนออกทันทีและรีบไปพบแพทย์
- ถ้าน้ำยาหล่อเย็นเข้าตา ให้ล้างออกทันทีด้วยน้ำปริมาณมาก เป็นเวลาอย่างน้อย 15 นาที ถ้ายังเกิดอาการผิดปกติ เช่น รู้สึกระคายเคือง ให้รีบไปพบแพทย์ทันที
- ถ้าน้ำยาหล่อเย็นสัมผัสผิวหนัง ให้ล้างออกทันทีด้วยสบู่และน้ำปริมาณมาก รวมถึงถ้าสังเกตเห็นอาการผิดปกติ ให้รีบไปพบแพทย์ทันที
- สำหรับวิธีการเก็บรักษา ให้ปิดฝาให้แน่นและเก็บไว้ในสถานที่ที่พ้นจากมือเด็ก
- น้ำยาหล่อเย็นเป็นสารไวไฟ ดังนั้นจึงต้องเก็บไว้ให้ห่างจากเปลวไฟและแหล่งกำเนิดความร้อนอื่นๆ นอกจากนี้ น้ำยาหล่อเย็นยังสามารถจุดติดไฟได้หากสัมผัสกับพื้นผิวที่ร้อน เช่น ท่อร่วมโอเลียม ต้องระมัดระวังเพื่อป้องกันไม่ให้เกิดเหตุการณ์ดังกล่าวเกิดขึ้น



ข้อควรระวัง

- โปรดใช้เฉพาะน้ำยาหล่อเย็นที่แนะนำโดยอีซูซุ
- การใช้ น้ำยาหล่อเย็นที่ไม่ได้แนะนำโดยอีซูซุจะเป็นสาเหตุที่ทำให้เครื่องยนต์ หรือหม้อน้ำ ได้รับความเสียหาย โดยเฉพาะการใช้ น้ำยาหล่อเย็นที่มีส่วนผสมของสารเอมีน เกลือบอเรต หรือซิลิเกตอาจส่งผลให้เครื่องยนต์หรือหม้อน้ำเป็นสนิม ซึ่งจะเป็นสาเหตุให้เกิดการรั่วซึมของน้ำหล่อเย็นของเครื่องยนต์และปัญหาอื่นๆ
- อย่าใช้น้ำเพียงอย่างเดียว



คำแนะนำ

- สำหรับวิธีการเจือจางน้ำยาหล่อเย็นกับน้ำ ให้ใช้น้ำกลั่นหรือน้ำประปา
- ห้ามผสมน้ำยาหล่อเย็นที่ความเข้มข้นอื่นซึ่งไม่ได้กำหนดเอาไว้ ถ้าความเข้มข้นตั้งแต่ 60% ขึ้นไป จะมีโอกาสที่จะเกิดความร้อนสูงเกินขึ้น แต่ถ้าความเข้มข้นไม่เกิน 50% คุณสมบัติในการป้องกันสนิมก็จะไม่เพียงพอ
- ถ้าปริมาณน้ำหล่อเย็นของเครื่องยนต์ลดลงอย่างรวดเร็ว ให้นำรถเข้าตรวจสอบหรือซ่อมแซมที่ศูนย์บริการมาตรฐานอีซูซุที่ใกล้ที่สุดทันที
- ห้ามเติมสารเพิ่มคุณภาพลงในน้ำหล่อเย็น

การตรวจสอบระดับน้ำหล่อเย็นของเครื่องยนต์

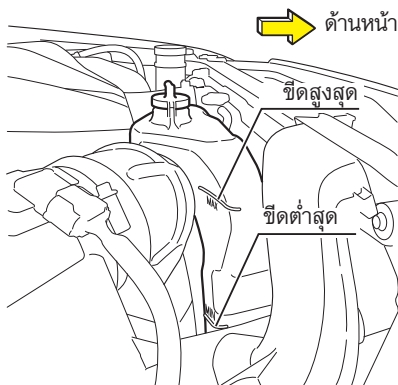

ถังพักน้ำสำรองติดตั้งอยู่ด้านขวาหน้าของห้องเครื่องยนต์ เมื่อเครื่องยนต์เย็นลงแล้ว ตรวจสอบ ให้แน่ใจว่าระดับน้ำหล่อเย็นในถังพักน้ำสำรองอยู่ระหว่าง "ขีดสูงสุด (MAX)" และ "ขีดต่ำสุด (MIN)" นอกจากนี้ ให้เปิดฝามหาน้ำออกและตรวจสอบว่าน้ำหล่อเย็นของเครื่องยนต์สูงถึงคอช่องเติม ตรวจสอบระดับน้ำหล่อเย็นของเครื่องยนต์ขณะที่เย็นแล้วเท่านั้น

ฝากระโปรงหน้า → อ้างอิงหน้า 6-8

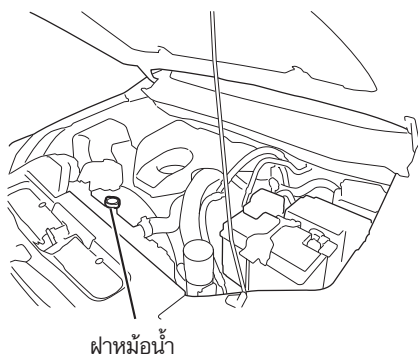

⚠️ ข้อควรระวัง

- ฝามหาน้ำเปิดและปิดแบบสองจังหวะ เมื่อเปิดฝามหาน้ำออก โปรดใช้ความระมัดระวังอย่าทำให้ฝาปิดและคอช่องเติมได้รับความเสียหาย

รวมทั้งตรวจสอบด้วยว่าไม่มีการรั่วซึมที่หม้อน้ำหรือท่ออย่างหม้อน้ำ ตรวจสอบว่ามีของเหลวหรือคราบเปื้อนอยู่บนพื้นที่จอดรถหรือไม่ เพราะเป็นสิ่งที่ช่วยบ่งบอกว่ามีการรั่วซึมเกิดขึ้น หากท่านพบการรั่วซึม ให้ติดต่อกับศูนย์บริการมาตรฐานอีซูซุ

⚠️ ข้อควรระวัง

- การใช้งานรถในขณะที่มีอาการรั่วซึมเกิดขึ้น อาจนำไปสู่การติดตายของชิ้นส่วนในเครื่องยนต์

การเติมน้ำหล่อเย็นของเครื่องยนต์

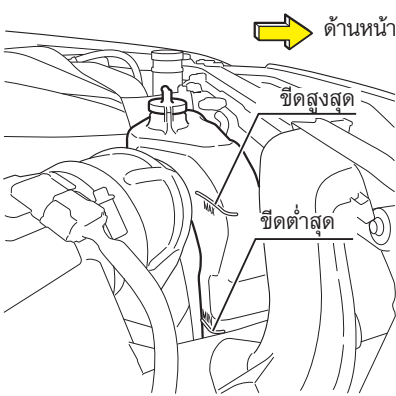

เมื่อระดับน้ำหล่อเย็นของเครื่องยนต์ในถังพักน้ำสำรองลดลงต่ำกว่า "ขีดต่ำสุด (MIN)" ให้เปิดฝาดังออก และเติมน้ำหล่อเย็นของเครื่องยนต์ให้เกือบถึง "ขีดสูงสุด (MAX)" หมุนปิดฝาให้แน่นหลังจากเติมน้ำหล่อเย็นของเครื่องยนต์เพิ่มแล้ว

ฝากระโปรงหน้า → อ้างอิงหน้า 6-8



คำเตือน

- ตรวจสอบ เติม หรือเปลี่ยนน้ำหล่อเย็นของเครื่องยนต์หลังจากที่เครื่องยนต์เย็นลงเพียงพอแล้วเท่านั้น



คำแนะนำ

- อย่าเติมจนล้นถึงพักน้ำสำรอง
- ตรวจสอบระดับน้ำหล่อเย็นของเครื่องยนต์ที่ถังพักน้ำสำรอง อย่างไรก็ตาม ในบางสถานการณ์ที่ระดับน้ำในถังพักน้ำสำรองเพิ่มขึ้นหรือลดลงอย่างกะทันหัน ให้เปิดฝามหาน้ำและตรวจสอบระดับน้ำภายในหม้อน้ำโดยตรง
- ในขณะที่เครื่องยนต์ยังร้อนอยู่ โปรดใช้ความระมัดระวังอย่าให้น้ำหล่อเย็นของเครื่องยนต์สัมผัสกับท่อร่วมไอเสีย เพราะอาจส่งผลให้ท่อร่วมไอเสียได้รับความเสียหายได้
- ถ้าระดับน้ำหล่อเย็นของเครื่องยนต์เปลี่ยนแปลงอย่างรวดเร็ว ให้นำรถของท่านเข้ารับการตรวจสอบที่ศูนย์บริการมาตรฐานอีซูซุ

การดูแลรักษาหม้อน้ำและอินเตอร์คูลเลอร์

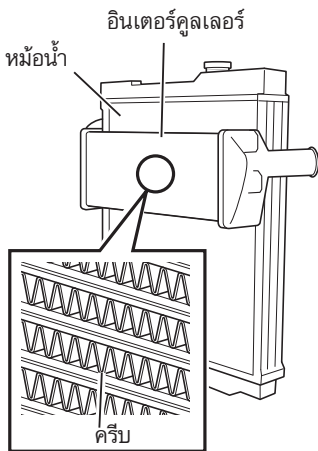
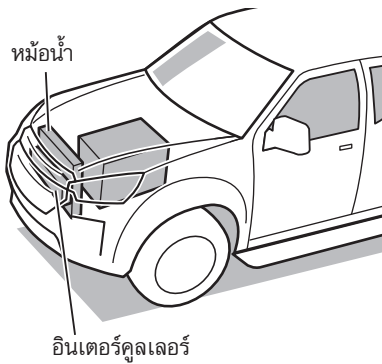

การทำความสะอาดแผงหม้อน้ำและแผงอินเตอร์คูลเลอร์

ประสิทธิภาพในการระบายความร้อนจะลดน้อยลงเมื่อมีสิ่งสกปรกหรือฝุ่นผงอุดตันช่องอากาศในแผงหม้อน้ำและแผงอินเตอร์คูลเลอร์ และยังเป็นสาเหตุให้แผงหม้อน้ำ และแผงอินเตอร์คูลเลอร์เกิดสนิมขึ้นได้ โปรดล้างทำความสะอาดแผงหม้อน้ำ และแผงอินเตอร์คูลเลอร์ด้วยน้ำประปาเป็นประจำ



คำเตือน

- ก่อนล้างทำความสะอาดแผงหม้อน้ำ ในรถรุ่นที่มีระบบกุญแจ ISUZU GENIUS ENTRY ต้องแน่ใจว่าดับเครื่องยนต์และกดปุ่มสตาร์ท/ดับเครื่องยนต์ไปที่โหมด "OFF" ในรถรุ่นที่ไม่มีระบบกุญแจ ISUZU GENIUS ENTRY ต้องแน่ใจว่าดับเครื่องยนต์และถอดกุญแจออกจากสวิทช์กุญแจ
- บริเวณรอบเครื่องยนต์จะร้อนขึ้นทันทีหลังจากที่รถเริ่มวิ่ง รอให้เครื่องยนต์เย็นลงเพื่อป้องกันการถูกลวก ทำความสะอาดเครื่องยนต์ขณะที่เย็นแล้วเท่านั้น



ข้อควรระวัง

- เมื่อล้างแผงหม้อน้ำและแผงอินเตอร์คูลเลอร์ ต้องแน่ใจว่าแผงเย็นลงเพียงพอแล้วไม่เช่นนั้นแผงอาจเสียหายได้
- ห้ามใช้น้ำแรงดันสูงทำความสะอาดหม้อน้ำอินเตอร์คูลเลอร์ และบริเวณรอบๆ การกระทำดังกล่าวจะเป็นสาเหตุให้เกิดความเสียหาย
- ขณะทำความสะอาดแผงหม้อน้ำและแผงอินเตอร์คูลเลอร์ ห้ามบีบหรือทำให้ครีบริงฝืดเสียหาย
- ครีบริงฝืดดังกล่าวเปราะบางมาก ดังนั้นระวังอย่าให้ครีบริงเหล่านี้บิดเบี้ยวเสียรูป ถ้าเกิดการบิดเบี้ยวเสียรูป ประสิทธิภาพในการระบายความร้อนจะลดน้อยลง
- ก่อนทำความสะอาด ต้องแน่ใจว่าน้ำจะไม่กระเด็นไปโดนอุปกรณ์ไฟฟ้าและสายไฟที่อยู่รอบๆ
- ถ้ามีคราบสกปรกติดแน่นแม้ว่าจะล้างทำความสะอาดแผงหม้อน้ำและแผงอินเตอร์คูลเลอร์เรียบร้อยแล้ว ให้นำรถเข้าตรวจสอบและรับบริการที่ศูนย์บริการมาตรฐานอีซูซุ

สายพานพัตลม / สายพานคอมเพรสเซอร์แอร์ / สายพานอุปกรณ์เพิ่มเติม /
สายพานคอมเพรสเซอร์เครื่องทำความเย็น / สายพานระบบไฮบริด



ข้อควรระวัง

- ตรวจสอบสายพานด้วยความระมัดระวัง ความตึงสายพานที่ไม่ถูกต้องอาจเป็นสาเหตุให้สายพานเกิดเสียงหรือปริแตกได้
- ตรวจสอบสายพานก่อนสตาร์ทเครื่องยนต์ หรือหลังจากดับเครื่องยนต์และปล่อยให้เย็นลงแล้ว 30 นาที
- โปรดปรับตั้งหรือเปลี่ยนสายพานที่ศูนย์บริการมาตรฐานอีซูซุ
- เมื่อเปลี่ยนสายพานให้ใช้อะไหล่แท้อีซูซุ

การตรวจสอบ

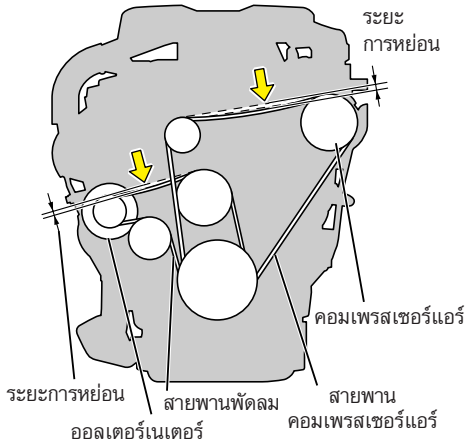

รุ่นเครื่องยนต์ 4JJ3

กดที่กึ่งกลางของช่วงสายพานระหว่างพูลเลย์ (ดูภาพ) ด้วยแรง 98 นิวตัน (10.0 กก./22 ปอนด์) และวัดระยะการหย่อนของสายพาน ระยะการหย่อนของสายพานต้องอยู่ภายในช่วงค่ามาตรฐานที่แสดงไว้ด้านล่างนี้ หากไม่ตรงให้ทำการปรับความตึงใหม่

เมื่อทำการตรวจสอบโดยการใช้ความถี่การสั่นสะเทือน ให้ถือไม้ครีบลึงสัญญาณให้ขนานไปกับสายพาน โดยห่างจากกึ่งกลางของช่วงสายพานระหว่างพูลเลย์ (ตำแหน่งที่แสดงด้วยลูกศร) ประมาณ 10 มม. (0.39 นิ้ว) และใช้ด้ามไขควงหรือเครื่องมืออื่นกดที่สายพานเพื่อให้สายพานสั่นแล้วจึงทำการวัดค่า สองหรือสามครั้ง และคำนวณหาค่าเฉลี่ย ค่าเฉลี่ยที่ได้ต้องอยู่ภายในช่วงค่ามาตรฐานที่แสดงไว้ด้านล่างนี้ หากไม่ตรง ให้ทำการปรับความตึงใหม่ ทั้งนี้ให้ตรวจหารอยแตกหรือความเสียหายอื่นๆ ที่สายพานด้วย

ถ้าพบรอยแตกหรือความเสียหายอื่น ให้เปลี่ยนสายพานใหม่ ให้นำรถเข้าปรับตั้งหรือเปลี่ยนสายพานใหม่ที่ศูนย์บริการมาตรฐาน อีซูซุ

สายพาน	ค่ามาตรฐาน (ระยะเวลาหย่อน)	ค่ามาตรฐาน (ความถี่การสั่นสะเทือน)
สายพานพัดลม	7.0 - 7.8 มม./0.28 - 0.31 นิ้ว	176 - 190 เฮิรตซ์
สายพานคอมเพรสเซอร์แอร์	16.0 - 18.4 มม./0.63 - 0.72 นิ้ว	84 - 95 เฮิรตซ์

รุ่นเครื่องยนต์ RZ4E

ความตึงของสายพานจะปรับตั้งอัตโนมัติโดยใช้ตัวปรับความตึงอัตโนมัติ ตรวจสอบรอยแตกหรือความเสียหายที่สายพานเครื่องยนต์ โดยทดลองเดินเครื่องยนต์เพื่อตรวจสอบเสียงหรือการหย่อนของสายพาน หากพบรอยแตก ความเสียหาย เสียงดัง หรือการหย่อนของสายพานให้เปลี่ยนสายพานใหม่ ให้นำรถเข้าปรับตั้งหรือเปลี่ยนสายพานใหม่ที่ศูนย์บริการมาตรฐานอีซูซุ

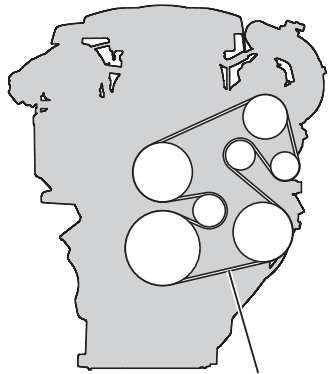

สายพานเครื่องยนต์

คำเตือน

- เมื่อทำการตรวจสอบขณะที่เครื่องยนต์ทำงาน ให้ระมัดระวังมือ เท้า เสื้อผ้าหรืออุปกรณ์ต่างๆ ไม่ให้ไปสัมผัสกับชิ้นส่วนที่เคลื่อนที่อยู่ เช่น พัดลมทำความเย็นหรือสายพาน

การสตาร์ทเครื่องยนต์ → อ้างอิงหน้า 4-2

รุ่นที่มีระบบทำความเย็น

ระยะการหย่อน

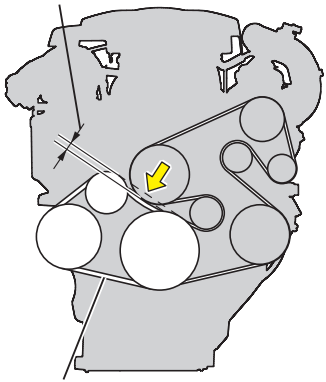

สายพานคอมเพรสเซอร์เครื่องทำความเย็น

สำหรับรุ่นที่มีระบบทำความเย็น กดที่กึ่งกลางของช่วงสายพานระหว่างพูลเลย์ (ตามภาพ) ของสายพานคอมเพรสเซอร์เครื่องทำความเย็นด้วยแรง 98 นิวตัน (10.0 กก./22 ปอนด์) และวัดระยะการหย่อนของสายพานต้องอยู่ภายในช่วงค่ามาตรฐานที่แสดงไว้ด้านล่างนี้ หากไม่ตรงให้ทำการปรับความตึงใหม่

เมื่อทำการตรวจสอบโดยการใช้ความถี่การสั่นสะเทือน ให้ถือโมดรับสัญญาณให้ขนานไปกับสายพานคอมเพรสเซอร์เครื่องทำความเย็น โดยห่างจากกึ่งกลางของช่วงสายพานระหว่างพูลเลย์ (ตำแหน่งที่แสดงด้วยลูกศร) ประมาณ 10 มม. (0.39 นิ้ว) และใช้ด้ามไขควง หรือเครื่องมืออื่นที่ติดที่สายพานเพื่อให้สายพานสั่นแล้วจึงทำการวัดค่า สองหรือสามครั้ง และคำนวณหาค่าเฉลี่ย ค่าเฉลี่ยที่ได้ต้องอยู่ภายในช่วงค่ามาตรฐานที่แสดงไว้ด้านล่างนี้ หากไม่ตรง ให้ทำการปรับความตึงใหม่ ทั้งนี้ให้ตรวจหารอยแตกหรือความเสียหายอื่นๆ ที่สายพานด้วย ถ้าพบรอยแตกหรือความเสียหายอื่น ให้เปลี่ยนสายพานใหม่

สายพาน	ค่ามาตรฐาน (ระยะการหย่อน)	ค่ามาตรฐาน (ความถี่การสั่นสะเทือน)
สายพานคอมเพรสเซอร์เครื่องทำความเย็น*	6.5 - 8.1 มม./0.26 - 0.32 นิ้ว	152 - 175 เฮิรตซ์

* : ค่าระยะการหย่อนและความถี่การสั่นสะเทือนสำหรับสายพานคอมเพรสเซอร์เครื่องทำความเย็นเป็นค่าอ้างอิง ดังนั้นค่าที่จำเป็นของระยะการหย่อนและความถี่การสั่นสะเทือนอาจแตกต่างกันไปตามสายพานที่ใช้ ให้ปรับตั้งและเปลี่ยนสายพานที่ศูนย์บริการมาตรฐานอีซูซุ หรือโดยผู้เชี่ยวชาญการซ่อมระบบเครื่องทำความเย็น

รุ่นที่มีระบบมายด์ไฮบริด

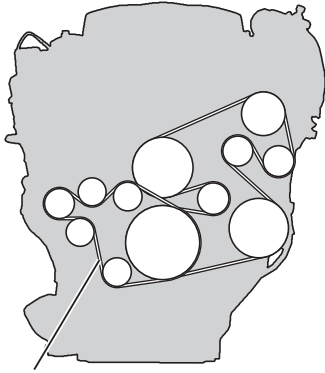

สายพานระบบไฮบริด

ความตึงของสายพานระบบไฮบริดจะปรับตั้งอัตโนมัติโดยใช้ตัวปรับความตึงอัตโนมัติ ตรวจสอบรอยแตก ร้าว หรือความเสียหาย โดยทดลองเดินเครื่องยนต์เพื่อตรวจสอบเสียง หรือการหย่อนของสายพาน หากพบรอยแตก ความเสียหาย เสียงดัง หรือการหย่อนของสายพานให้เปลี่ยนสายพานใหม่



คำเตือน

- เมื่อทำการตรวจสอบขณะที่เครื่องยนต์ทำงาน ให้ระมัดระวังมือ เท้า เสื้อผ้าหรืออุปกรณ์ต่างๆ ไม่ให้ไปสัมผัสกับชิ้นส่วนที่เคลื่อนที่อยู่ เช่น พัดลมทำความเย็นหรือสายพาน

การสตาร์ทเครื่องยนต์ → อ้างอิงหน้า 4-2

กรองอากาศ

การใช้ไส้กรองอากาศที่อุดตันไม่เพียงเป็นสาเหตุที่ทำให้กำลังเครื่องยนต์ตกลงเท่านั้น แต่ยังเพิ่มอัตราสิ้นเปลืองน้ำมันเชื้อเพลิงอีกด้วย ควรตรวจสอบไส้กรองอากาศตามวิธีการต่อไปนี้ ตรวจสอบและเปลี่ยนไส้กรองอากาศตามตารางบำรุงรักษา โดยให้ดำเนินการที่ศูนย์บริการมาตรฐานอีซูซุ



คำแนะนำ

- โปรดใช้เฉพาะไส้กรองอากาศแท้ของอีซูซุเท่านั้น
- ควรใส่ฝาครอบกลับเข้าที่ให้เรียบร้อยหลังจากจัดตำแหน่งอย่างถูกต้องเพื่อป้องกันฝุ่นเข้า ควรติดตั้งไส้กรองอากาศของเครื่องยนต์ไว้ตลอดเวลาเลยกเว้นแต่ในกรณีที่ต้องถอดออกชั่วคราวเพื่อซ่อมแซมหรือบำรุงรักษา รถ การไม่ใส่กรองอากาศไว้อาจเป็นสาเหตุทำให้เครื่องยนต์เสียหาย

ตารางการบำรุงรักษา → อ้างอิงหน้า 6-138

การตรวจสอบและการทำความสะอาดกรองอากาศ

ถอดไส้กรองอากาศออกและตรวจสอบว่ามีสิ่งสกปรกอุดตันอยู่หรือไม่ ถ้าไส้กรองอากาศมีสิ่งสกปรกอุดตันให้ทำความสะอาดไส้กรองอากาศ

1. ถอดสายไฟเซนเซอร์ออกจากตัวหนีบ ปลดคลิบ 2 ตัวและเปิดฝาครอบกรองอากาศออก

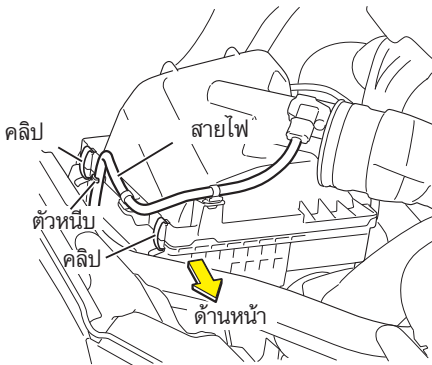

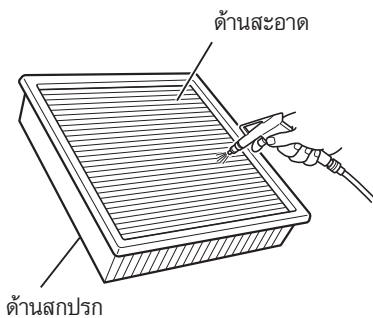
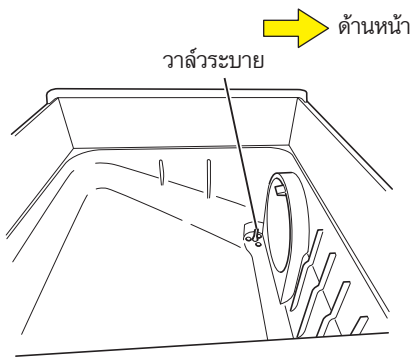
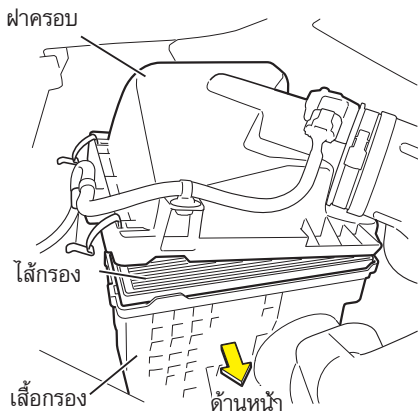

2. ถอดไส้กรองอากาศออกโดยการดึงขึ้น
3. ขจัดฝุ่นผงที่ติดสะสมอยู่ที่ฝาครอบ กรองอากาศและไส้กรองอากาศ

4. ทำความสะอาดวาล์วระบายที่ด้านล่าง ของกรองอากาศ

5. เป่าลมอัดที่ความดันไม่เกิน 690 กิโล- ปาสกาล (7.0 กิโลกรัมต่อตารางซม./ 100 ปอนด์ต่อตารางนิ้ว) เข้าไปที่ ด้านสะอาดของไส้กรองเพื่อขจัด ฝุ่นออก



คำแนะนำ

- ห้ามเป่าลมอัดใส่ด้านสกปรกของไส้กรอง เนื่องจากอาจจะเป็นสาเหตุทำให้ฝุ่นผง ถูกเป่าเข้าไปติดอยู่ที่ตัวด้านใน

6. ตรวจสอบเพื่อดูว่าไส้กรองมีส่วนเสียหาย หรือส่วนที่บางลงหรือไม่
7. ติดตั้งไส้กรองอากาศกลับ ปิดฝาครอบ กรองอากาศและล็อกคลิบ 2 ตัวเข้ากับ เลือกรองอากาศ จากนั้นนำสายไฟล็อก กลับเข้ากับตัวหนีบ

กรองน้ำมันเชื้อเพลิง

เปลี่ยนกรองน้ำมันเชื้อเพลิงตามตารางการบำรุงรักษา นำรถเข้ารับการเปลี่ยนกรองน้ำมันเชื้อเพลิงที่ศูนย์บริการมาตรฐานอีซูซุ

เมื่อไฟเตือนกรองดักน้ำ (กรองน้ำมันเชื้อเพลิง) ติดขึ้น ให้ถ่ายน้ำมันออก

ตารางการบำรุงรักษา → อ้างอิงหน้า 6-138



ข้อควรระวัง

- ถ้าไฟเตือนกรองดักน้ำติดขึ้นในขณะที่เครื่องยนต์ทำงาน ให้ทำการถ่ายน้ำมันออกจากกรองน้ำมันเชื้อเพลิงโดยเร็วที่สุด ถ้าท่านยังคงขับรถต่อไปขณะที่ไฟเตือนติดอยู่ ระบบฉีดน้ำมันเชื้อเพลิงอาจเกิดการเสียหายได้



คำแนะนำ

- น้ำที่ไม่ถูกระบายออกจากชุดกรองดักน้ำ (กรองน้ำมันเชื้อเพลิง) อาจส่งผลกระทบต่อและอาจเกิดการเสียหายกับรถได้

ตารางการบำรุงรักษา → อ้างอิงหน้า 6-138

ไฟเตือนกรองดักน้ำ → อ้างอิงหน้า 4-84

การถ่ายน้ำมันออกจากกรองน้ำมันเชื้อเพลิง

นำรถเข้ารับการถ่ายน้ำมันออกจากกรองดักน้ำ (กรองน้ำมันเชื้อเพลิง) ที่ศูนย์บริการมาตรฐานอีซูซุ ถ้าท่านถ่ายน้ำมันออกจากกรองดักน้ำ (กรองน้ำมันเชื้อเพลิง) ด้วยตนเอง ให้กำจัดตามวิธีการที่สอดคล้องกับข้อกำหนดกฎหมาย

1. กรองน้ำมันเชื้อเพลิงติดตั้งอยู่ที่ด้านหลังซ้ายของห้องเครื่องยนต์ เชื่อมปลายด้านหนึ่งของท่อพลาสติกเข้ากับปลั๊กถ่ายที่อยู่บริเวณด้านล่างของกรองน้ำมันเชื้อเพลิง และวางปลายอีกด้านหนึ่งไว้ในภาชนะรองรับ

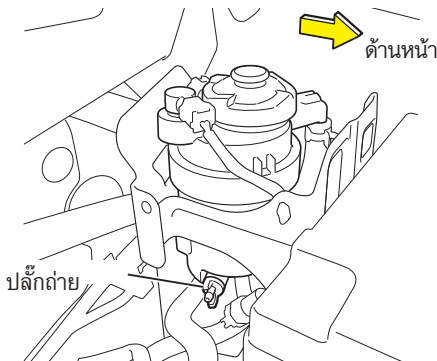

คำเตือน

- ทำการถ่ายน้ำในสถานที่ที่ไม่มีวัสดุที่ติดไฟได้อยู่ การละลายไม่ปฏิบัติตามสามารถทำให้เกิดไฟไหม้ได้

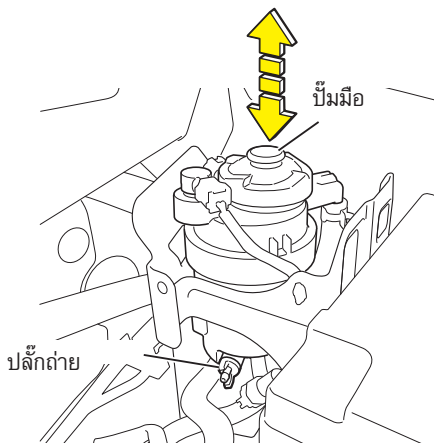

2. คลายปลั๊กถ่ายน้ำมันจนกระทั่งน้ำเริ่มไหลออกมา จึงใช้มือกดที่บี้มือขึ้น-ลง ประมาณ 10 - 20 ครั้ง
3. ชันปลั๊กถ่ายน้ำให้แน่น และกดบี้มือหลายๆ ครั้งเพื่อไล่ลมออกจากระบบน้ำมันเชื้อเพลิงจนรู้สึกว่ามีบี้มือแข็ง
4. ทดลองเดินเครื่องยนต์และตรวจสอบว่าไม่มีการรั่วซึมของน้ำมันเชื้อเพลิงที่ปลั๊กถ่ายของกรองน้ำมันเชื้อเพลิง รวมถึงตรวจสอบด้วยว่าไฟเตือนกรองดักน้ำ (กรองน้ำมันเชื้อเพลิง) ไม่ติดขึ้นมา



ข้อควรระวัง

- ต้องดับเครื่องยนต์ให้เรียบร้อยก่อนถ่ายน้ำมันออกจากกรองน้ำมันเชื้อเพลิง
- เช็ดคราบน้ำมันเชื้อเพลิงที่ติดอยู่ที่ตัวถังรถออกให้หมด
- การสตาร์ทเครื่องยนต์ทันทีหลังจากถ่ายน้ำมันออกจากกรองน้ำมันเชื้อเพลิงจะใช้เวลา มากกว่าปกติเล็กน้อย ถ้าเครื่องยนต์ไม่สตาร์ทภายใน 10 วินาที ให้รอสักครู่หนึ่งและลองสตาร์ทใหม่อีกครั้ง
- น้ำที่ถ่ายออกมาจะมีน้ำมันเชื้อเพลิงปะปนอยู่ด้วย ให้กำจัดตามวิธีการที่สอดคล้องกับข้อกำหนดกฎหมาย
- ถ้าต้องถ่ายน้ำมันออกจากกรองดักน้ำ (กรองน้ำมันเชื้อเพลิง) บ่อยๆ ให้นำรถเข้ารับการเปลี่ยนถ่ายน้ำมันเชื้อเพลิงในถังน้ำมันที่ศูนย์บริการมาตรฐานอีซูซุ ไม่ควรใช้กรองดักน้ำ (กรองน้ำมันเชื้อเพลิง) ต่อไปอีก เนื่องจากอาจส่งผลเสียต่อระบบน้ำมันเชื้อเพลิง

ตัวกรองอนุภาคดีเซล (DPD)

การตรวจสอบและบำรุงรักษา

ทำการตรวจสอบและบำรุงรักษาเป็นประจำเพื่อป้องกันความเสียหาย โปรดแน่ใจว่าได้ทำการตรวจสอบและบำรุงรักษาตามระยะเป็นประจำ รวมทั้งแก้ไขความผิดปกติที่เกิดขึ้นกับรถให้เร็วที่สุด (แม้จะเป็นความผิดปกติเพียงเล็กน้อยก็ตาม) เพื่อป้องกันไม่ให้เกิดความผิดปกติมากขึ้น หากมีอาการดังแสดงในตารางต่อไปนี้จะเกิดขึ้น ให้ทำการตรวจสอบและแก้ไขตามข้อมูลที่ระบุไว้ในตาราง หากท่านไม่สามารถดำเนินการซ่อมด้วยตัวเองตามที่ปรากฏในตารางได้ หรือท่านไม่สามารถหาตำแหน่งที่ผิดปกติได้ ให้ติดต่อศูนย์บริการมาตรฐานอีซูซุที่ใกล้ที่สุด

อาการ	สาเหตุ	การดำเนินการแก้ไข	
ควันขาว	อู่เครื่องยนต์ไม่เพียงพอ	ทำการอู่เครื่องยนต์	—
	น้ำมันเครื่องมากเกินไป	ปรับปริมาณน้ำมันเครื่องให้ถูกต้อง	6-17
	ระบบควบคุมเครื่องยนต์ผิดพลาด	◎	—
	ระบบเชื้อเพลิงผิดพลาด	◎	—
	เดินเบาต่อเนื่องเป็นระยะเวลานาน (มากกว่า 2 ชั่วโมง)	รถจอดในบริเวณที่ไม่เกิดขบวนการจราจร เขี่ยคันเร่งค้างไว้และตรวจสอบว่าไม่มีควันขาว	—
ควันดำ	ระบบควบคุมเครื่องยนต์ผิดพลาด	◎	—
	กรองอากาศอุดตัน	ทำความสะอาดหรือเปลี่ยนไส้กรองอากาศ	6-55
	ระบบเชื้อเพลิงผิดพลาด	◎	—
	ระบบไอเสียอุดตัน	◎	—
	DPD ผิดพลาด	◎	—



คำแนะนำ

- รายการที่มีเครื่องหมาย ◎ ในคอลัมน์ "การดำเนินการแก้ไข" จำเป็นต้องมีการซ่อมแซมและปรับแต่งโดยศูนย์บริการมาตรฐานอีซูซุ

เบรก



คำเตือน

- ถ้าเกิดความผิดปกติกับระบบเบรก ให้หลีกเลี่ยงการขับรถและให้ติดต่อศูนย์บริการมาตรฐานอีซูซุที่ใกล้ที่สุด

น้ำมันเบรก

สำหรับรถรุ่นเกียร์ธรรมดา กระจกน้ำมันเบรกใช้ร่วมกับน้ำมันคลัตช์



คำเตือน

- ถ้าน้ำมันเบรกเข้าตา ให้ล้างออกทันทีด้วยน้ำปริมาณมากๆ เป็นเวลาอย่างน้อย 15 นาที รวมถึงถ้าเกิดอาการผิดปกติ เช่น รู้สึกระคายเคือง ให้รีบไปพบแพทย์ทันที



ข้อควรระวัง

- ก่อนเติมน้ำมันเบรกเพิ่มในกระจกน้ำมันเบรก ให้ทำความสะอาดบริเวณรอบๆ ฝาปิด และเติมน้ำมันเบรกจากภาชนะที่สะอาด สิ่งแปลกปลอมที่เข้าไปในกระจกน้ำมันเบรก จะทำให้ระบบเบรกทำงานผิดปกติ
- ตรวจสอบและเปลี่ยนน้ำมันเบรกตามตารางการบำรุงรักษา
- ใช้น้ำมันเบรกตามชนิดที่กำหนด เมื่อต้องการเติมน้ำมันเบรกเพิ่ม
- ระวังอย่าให้น้ำมันเบรกสัมผัสกับผิวหนัง ถ้าน้ำมันเบรกสัมผัสกับผิวหนัง ให้ล้างออกด้วยน้ำ
- น้ำมันเบรกมีฤทธิ์ทำลายสีรถและส่วนประกอบของรถที่ทำจากพลาสติก ไวนิลและยาง และยังมีฤทธิ์กัดกร่อนโลหะอีกด้วย ถ้าทำหก ให้เช็ดออกให้หมดหรือล้างออกด้วยน้ำทันที
- ถ้ามีอาการระคายเคืองที่ผิวหนัง ให้ไปพบแพทย์โดยเร็วที่สุด
- น้ำมันเบรกสามารถดูดซับความชื้นได้อย่างรวดเร็ว ด้วยเหตุนี้จึงจำเป็นต้องปิดฝาภาชนะบรรจุให้แน่นก่อนเก็บ
- ห้ามผสมน้ำมันเบรกเข้ากับน้ำมันที่ไม่ใช่ยี่ห้อที่ระบุไว้ เนื่องจากปฏิกิริยาทางเคมี การผสมน้ำมันต่างชนิดเข้าด้วยกันจะเป็นสาเหตุทำให้ระบบเบรกทำงานผิดปกติ

⚠️ ข้อควรระวัง

- ถ้าระดับน้ำมันเบรกลดลงอย่างรวดเร็ว แสดงว่าอาจมีปัญหาที่ระบบเบรกหรือผ้าเบรกสึกหรอ ให้นำรถของท่านเข้ารับการตรวจสอบที่ศูนย์บริการมาตรฐานอีซูซุที่ใกล้ที่สุดทันที

ตารางการบำรุงรักษา → อ้างอิงหน้า 6-138
 ของเหลว สารหล่อลื่น และน้ำมันดีเซลที่แนะนำ
 → อ้างอิงหน้า 6-143

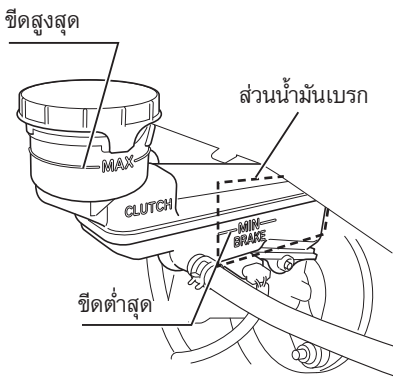

การตรวจสอบระดับน้ำมันเบรก

ตรวจสอบว่าระดับน้ำในกระปุกอยู่ระหว่าง "ขีดสูงสุด (MAX)" และ "ขีดต่ำสุด (MIN)" ต้องแน่ใจว่าใช้ส่วนน้ำมันเบรกเมื่อตรวจสอบ "ขีดต่ำสุด (MIN)" ของระดับน้ำมันเบรก ถ้าเห็นระดับน้ำไม่ชัดเจน ให้โยกตัวรถเบาๆ การตรวจสอบโดยใช้วิธีอื่นนอกเหนือจากวิธีข้างต้น จะได้ผลไม่ชัดเจนหรือไม่ถูกต้อง

⚠️ ข้อควรระวัง

- ต้องแน่ใจว่าตรวจระดับน้ำมันอย่างถูกต้อง ระดับน้ำมันเบรกและระดับน้ำมันคลัตช์แตกต่างกันเมื่อผ้าเบรกสึกหรอ

การเติมน้ำมันเบรกเพิ่ม

ถ้าระดับของน้ำมันเบรกลดลงต่ำกว่า "ขีดต่ำสุด (MIN)" ให้เปิดฝาด้านบนและเติมเพิ่ม ใช้ความระมัดระวังอย่าเติมสูงกว่า "ขีดสูงสุด (MAX)" หมุนปิดฝาให้แน่นหนาหลังจากเติมน้ำมันเบรกเพิ่มแล้ว

การเปลี่ยนน้ำมันเบรก

เปลี่ยนน้ำมันเบรกตามตารางการบำรุงรักษา โดยใช้ น้ำมันเบรกที่กำหนดไว้ หากต้องการถอดชิ้นส่วนที่เกี่ยวข้องเพื่อเปลี่ยนน้ำมันเบรกให้ติดต่อรับบริการที่ศูนย์บริการมาตรฐานอีซูซุ

แป้นเบรก

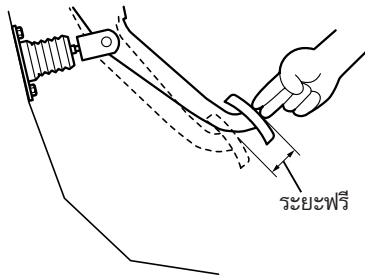

ระยะฟรี

ดับเครื่องยนต์และเหยียบแป้นเบรกแรง ๆ ประมาณสิบครั้ง จากนั้นตรวจสอบระยะฟรีที่แป้นเบรกโดยการใช้มือค่อย ๆ กดจนรู้สึกถึงแรงต้าน

ถ้าระยะฟรีไม่อยู่ภายในช่วงค่าที่ระบุไว้ ให้ทำการตรวจสอบและปรับตั้งใหม่โดยศูนย์บริการมาตรฐานอีซูซุ

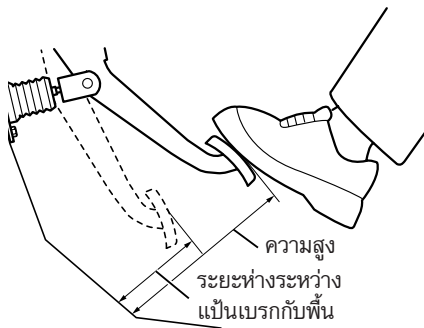

ระยะฟรี (วัดที่ปลายแป้นเหยียบ)

6 - 10 มม. (0.24 - 0.39 นิ้ว)

ความสูงและระยะห่างระหว่างแป้นเบรกกับพื้น

ตรวจสอบความสูงของแป้นเบรกจากพื้นรถ ขั้นตอนถัดไป ให้สตาร์ทเครื่องยนต์ รออย่างน้อย 1 นาที และตรวจสอบระยะห่างระหว่างแป้นเบรกกับพื้นในขณะที่เหยียบแป้นเบรกอยู่ ถ้าความสูง

และระยะห่างระหว่างแป้นเบรกกับพื้นไม่อยู่ภายในช่วงค่าที่กำหนดไว้ให้นำรถของท่านเข้ารับการตรวจสอบและปรับตั้งที่ศูนย์บริการมาตรฐานอีซูซุ

รุ่นเกียร์	ความสูง
รุ่นเกียร์ธรรมดา	175.7 - 187.7 มม. (6.92 - 7.39 นิ้ว)
รุ่นเกียร์อัตโนมัติ	177.8 - 189.8 มม. (7.00 - 7.47 นิ้ว)

ระยะห่างระหว่างแป้นเบรกกับพื้นเมื่อกดแป้นเบรกด้วยแรง 490 นิวตัน (50 กก./110 ปอนด์)

85 มม. (3.35 นิ้ว) หรือมากกว่า

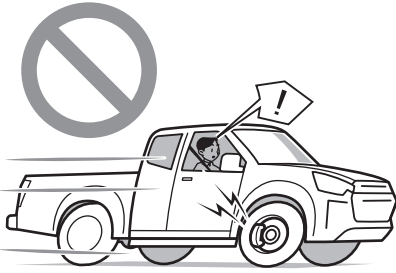

คำแนะนำ

- ถ้าหลังจากที่เหยียบแป้นเบรกติดต่อกันหลายครั้งแล้วระยะห่างค่อยๆ ลดลงหรือแป้นมีอาการนิ่มขึ้น แสดงว่ามีอากาศติดค้างอยู่ในวงจรถอยรถของเบรก ให้นำรถของท่านเข้ารับการตรวจสอบที่ศูนย์บริการมาตรฐานอีซูซุทันทีที่ท่านทำได้
- ถ้าเบรกของท่านมีเสียงแหลมดังขึ้นในขณะขับรถหรือเบรกตามปกติ สาเหตุอาจเกิดจากข้อใดข้อหนึ่งต่อไปนี้
 - แผ่นเบรกสึกหรอ ถ้าเหตุการณ์เช่นนี้เกิดขึ้น ให้นำรถของท่านเข้ารับการตรวจสอบที่ศูนย์บริการมาตรฐานอีซูซุทันทีที่ท่านทำได้
 - มีทราย ก้อนกรวด หรือโคลนติดอยู่จะทำให้เกิดเสียงแหลมดังขึ้นเมื่อลัมผัสเข้ากับชิ้นส่วนที่หมุนอยู่ ถ้าเหตุการณ์เช่นนี้เกิดขึ้น ให้ล้างทำความสะอาดรถเพื่อขจัดสิ่งสกปรกที่ติดอยู่ออกให้หมด ถ้าการล้างรถเพียงอย่างเดียวไม่สามารถแก้ปัญหาเสียงแหลมนี้ได้ให้นำรถของท่านเข้ารับการตรวจสอบที่ศูนย์บริการมาตรฐานอีซูซุที่ใกล้ที่สุดทันทีที่ท่านทำได้



ข้อสังเกต

- สำหรับวิธีการตรวจสอบระยะห่างจากแป้นเหยียบถึงพื้น ให้สตาร์ทเครื่องยนต์เหยียบแป้นคันเร่งสองถึงสามครั้งและวัดระยะห่างของแป้นเบรกที่การเหยียบครั้งแรก หากเหยียบแป้นเหยียบตั้งแต่สองครั้งขึ้นไปติดต่อกัน ระยะห่างที่วัดได้จะไม่ต้อง

สมรรถนะของเบรก

ขับรถช้าๆ บนถนนแห้งและเหยียบเบรก ตรวจสอบว่าเบรกทำงานได้อย่างเต็มที่และตัวรถไม่ดึงไปข้างใดข้างหนึ่ง หากเกิดปัญหากับสมรรถนะของเบรก หลีกเลี่ยงการขับรถยนต์และติดต่อศูนย์บริการมาตรฐานอีซูซุที่ใกล้ที่สุด



ข้อควรระวัง

- การตรวจสอบสมรรถนะของเบรก ควรดำเนินการบนถนนกว้างซึ่งมีทัศนวิสัยดี พร้อมทั้งตรวจสอบสภาพการจราจรทางด้านหลังและรอบๆ ด้วย

สายอ่อนเบรกและแป็บเบรก

การตรวจสอบ

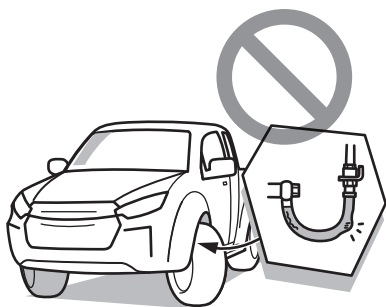

หมุนพวงมาลัยไปทางซ้ายจนสุด แล้วตรวจสอบสายอ่อนเบรกและแป็บเบรกด้านหน้าซ้ายด้วยสายตาและการสัมผัส เพื่อให้แน่ใจว่าไม่มีรอยขีดข่วน รอยแตก และส่วนที่บวมขึ้นมา รวมถึงตรวจให้แน่ใจว่าสายอ่อนเบรกและแป็บเบรกไม่เข้าไปติดกับส่วนแชสชีส์หรือล้อรถ และส่วนข้อต่อไม่มีกาวรั้วซึมและปราศจากร่องรอยของความเสียหายใดๆ ตรวจสอบสายอ่อนเบรกและแป็บเบรกด้านหน้าขวาโดยใช้วิธีการเดียวกัน นอกจากนี้ควรตรวจสอบสายอ่อนเบรกและแป็บเบรกด้านหลังทั้งฝั่งซ้ายและขวาด้วย ถ้าพบความผิดปกติที่สายอ่อนเบรกหรือแป็บเบรกเสียหาย มีรอยขีดข่วน แตก บวม รั้ว และอื่นๆ ให้หลีกเลี่ยงการขับรถ และติดต่อศูนย์บริการมาตรฐานอีซูซุที่ใกล้ที่สุด

เบรกมือ

การตรวจสอบ

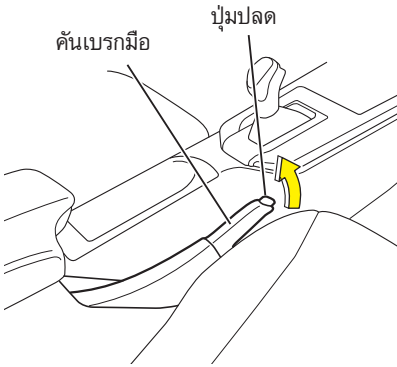

ค่อยๆ ดึงคันเบรกมือจากตำแหน่งปลดเบรกมือเต็มที่พร้อมทั้งนับเสียง "แกร็ก" ที่เกิดจากคันเบรกเข้าประสานกับร่องฟันของแผ่นเฟืองทางเดียว เพื่อตรวจสอบว่าสามารถยกคันเบรกขึ้นได้ในระยะที่เหมาะสมและคันเบรกยึดเข้าที่ได้อย่างแน่นอน ถ้าจำนวนของร่องฟันไม่อยู่ภายในช่วงค่ามาตรฐานด้านล่าง ให้ปรับให้ตรงกับช่วงค่ามาตรฐาน รวมถึงให้ตรวจสอบด้วยว่าเบรกมือสามารถหยุดรถไว้กับที่ได้ เมื่อจอดบนถนนลาดที่แห้ง

ควรนำรถเข้ารับการปรับตั้ง และตรวจสอบประสิทธิภาพการทำงานของเบรกมือที่ศูนย์บริการมาตรฐานอีซูซุ

ระยะดึงของคันเบรกมือ*

6 ถึง 9 แกร็ก

*จำนวนของช่องฟันเฟืองก่อนที่จะเข้าเบรกมือเมื่อดึงคันเบรกมือซ้ำๆ จากตำแหน่งปลดเบรกด้วยแรงประมาณ 294 นิวตัน (30 กก./66 ปอนด์)

ล้อและยาง

ล้อรถส่งผลโดยตรงต่อความปลอดภัยและความนิ่มนวลขณะขับขี่ ถ้าล้อข้างใดข้างหนึ่งหลุดออก จะไม่ส่งผลเพียงแค่ทำให้รถเสียกลางถนนและกีดขวางการจราจร แต่ยังเป็นสาเหตุของอุบัติเหตุร้ายแรง แนะนำให้ท่านตรวจสอบล้อและยางเป็นประจำทุกวันและบำรุงรักษา ให้อยู่ในสภาพที่ดีที่สุดเสมอ



คำเตือน

- ห้ามขับขี่หากยางแบนและมีสภาพไม่ปลอดภัย
- ถ้าท่านพบความผิดปกติใดๆ ที่โบลต์ล้อ นอตล้อ หรือกระทะล้อในขณะที่ตรวจสอบ โปรดหลีกเลี่ยงการใช้งานรถและติดต่อศูนย์บริการมาตรฐานอีซูซุที่ใกล้ที่สุดทันที
- ถ้าท่านพบความผิดปกติใดๆ ที่ล้อด้านซ้าย ให้ตรวจสอบล้อด้านขวาอย่างละเอียดเพื่อหาอาการชำรุดในลักษณะเดียวกัน อาการชำรุดที่ล้อข้างหนึ่งเป็นสัญญาณแสดงถึงอาการชำรุดที่ล้อข้างอื่นๆ ด้วย

การตรวจสอบยาง

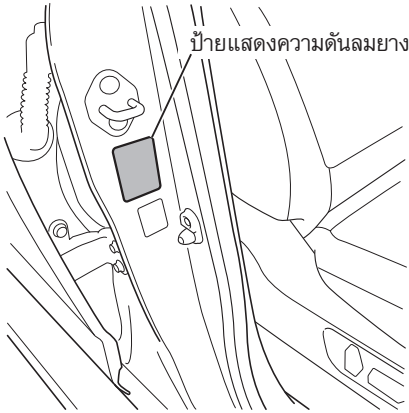

ความดันลมยาง

ความดันลมยางที่ต่ำหรือสูงเกินไปไม่เพียงแต่จะส่งผลต่อการขับขี่หรือเป็นสาเหตุทำให้สินค้าเสียหายเท่านั้น แต่ยังส่งผลให้เกิดความร้อนสะสมมากผิดปกติ ลีกรอกก่อนเวลา ยางรั่วหรืออาจส่งผลให้ยางระเบิดได้

- ใช้เกจวัดความดันลมยางที่เหมาะสม เมื่อต้องการวัดความดันลมยาง ควรวัดความดันลมยางในขณะที่ยางเย็นหรือก่อนขับขี่ (หลังจากขับขี่ ความดันลมยางจะเพิ่มขึ้นประมาณ 10%)
- เนื่องจากค่าความดันลมยางจะแตกต่างกันไปตามรุ่นของรถและขนาดยาง ให้ตรวจสอบที่ป้ายแสดงความดันลมยางที่กรอบประตูด้านผู้ขับขี่ถ้ามีป้ายติดไว้ แต่หากไม่มีติดไว้ให้ตรวจสอบได้จากตารางค่าความดันลมยางในหน้าถัดไป
- รวมถึงให้ตรวจสอบความดันลมยางของยางอะไหล่โดยใช้เกจวัดความดันลมยางตามเวลาที่ระบุไว้ในตารางการบำรุงรักษา

ขนาดยางและความดันลมยาง

รุ่นรถ	ขนาดยาง		ความดันลมยาง กิโลปาสคาล (กก. ต่อ ตร.ซม./ปอนด์ต่อ ตร.นิ้ว)	
	หน้า	หลัง	หน้า	หลัง
ระบบขับเคลื่อน 2 ล้อ (รุ่น Spark)	215/70R15	225 (2.25/33)	ไม่มีน้ำหนักรบรรทุก 225 (2.25/33)	
			มีน้ำหนักรบรรทุก 375 (3.75/54)	
ระบบขับเคลื่อน 2 ล้อ (รุ่น Spacecab / รุ่น Cab 4)	215/70R15	225 (2.25/33)	ไม่มีน้ำหนักรบรรทุก 225 (2.25/33)	
			มีน้ำหนักรบรรทุก (ยกเว้นรุ่น 4 ประตู) 375 (3.75/54)	
			มีน้ำหนักรบรรทุก (รุ่น 4 ประตู) 300 (3.0/43)	
	215/70R16	225 (2.25/33)	ไม่มีน้ำหนักรบรรทุก 225 (2.25/33)	
			ไม่มีน้ำหนักรบรรทุก (ยกเว้นรุ่น 4 ประตู) 375 (3.75/54)	
			มีน้ำหนักรบรรทุก (รุ่น 4 ประตู) 300 (3.0/43)	
ระบบขับเคลื่อน 2 ล้อ Hi-Lander (รุ่น 2 ประตู / รุ่น 4 ประตู)	255/65R17	230 (2.30/33)	ไม่มีน้ำหนักรบรรทุก 230 (2.30/33)	
			มีน้ำหนักรบรรทุก (ยกเว้นรุ่น 4 ประตู) 300 (3.0/43)	
			มีน้ำหนักรบรรทุก (รุ่น 4 ประตู) 230 (2.30/33)	
	265/60R18	230 (2.30/33)	ไม่มีน้ำหนักรบรรทุก 230 (2.30/33)	
			มีน้ำหนักรบรรทุก (ยกเว้นรุ่น 4 ประตู) 300 (3.0/43)	
			มีน้ำหนักรบรรทุก (รุ่น 4 ประตู) 230 (2.30/33)	

รุ่นรถ	ขนาดยาง		ความดันลมยาง กิโลปาสคาล (กก. ต่อ ตร.ซม./ปอนด์ต่อ ตร.นิ้ว)	
	หน้า	หลัง	หน้า	หลัง
ระบบขับเคลื่อน 4 ล้อ (รุ่น Spark 4x4)	205R16C		ไม่มีน้ำหนักรบรรทุก 260 (2.6/38)	ไม่มีน้ำหนักรบรรทุก 260 (2.6/38)
			มีน้ำหนักรบรรทุก 300 (3.0/43)	มีน้ำหนักรบรรทุก 450 (4.5/65)
ระบบขับเคลื่อน 4 ล้อ (รุ่น 2 ประตู/ รุ่น 4 ประตู)	265/60R18		230 (2.30/33)	ไม่มีน้ำหนักรบรรทุก 230 (2.30/33)
				มีน้ำหนักรบรรทุก (ยกเว้นรุ่น 4 ประตู) 300 (3.0/43)
				มีน้ำหนักรบรรทุก (รุ่น 4 ประตู) 230 (2.30/33)

**คำเตือน**

- ยางที่แบนหรือสึกหรือเกินไปมีอันตรายมากเพราะทำให้รถสั่นไถลได้ง่ายจนอาจเกิดการระเบิดได้ ถ้าหากยางระเบิดขึ้น ไฟอาจลุกไหม้ยางและเป็นสาเหตุทำให้รถทั้งคันเกิดเพลิงไหม้
- ถ้าท่านขับรถในขณะที่ยางแบนหรือความดันลมยางไม่เพียงพอ โบลต์ล้อจะได้รับแรงกดอย่างรุนแรง ในสภาพเช่นนี้ โบลต์อาจแตกและลื้อหลุดออกจากตัวรถจนเป็นสาเหตุทำให้เกิดอุบัติเหตุขึ้นได้

**ข้อควรระวัง**

- ความดันลมยางที่มากเกินไปจะทำให้รถวิ่งได้ไม่นุ่มนวลและเป็นสาเหตุทำให้สินค้าที่บรรทุกได้รับความเสียหาย ส่วนความดันลมยางที่น้อยเกินไปจะทำให้ความร้อนสูงขึ้นจนอาจเกิดระเบิดขึ้น ควรปรับความดันลมยางของล้อรถของท่านให้อยู่ที่ค่ามาตรฐานเสมอ

รอยแตกและความเสียหายอื่นๆ

ทั้งนี้ให้ตรวจหารอยแตกหรือความเสียหายอื่นๆ ที่ดอกยางและพื้นผิวแก้มยางของล้อทุกข้างด้วย ตรวจหาตะปูหรือเศษโลหะอื่นที่ร่องดอกยางเป็นพิเศษ

หากตรวจสอบเจอความผิดปกติกับยาง ให้หลีกเลี่ยงการขับขึ้นและติดต่อศูนย์บริการมาตรฐาน อีซูซุที่ใกล้ที่สุด

**คำแนะนำ**

- สิ่งที่ต้องให้ความสำคัญเป็นพิเศษในขณะที่ตรวจสอบยางมีดังต่อไปนี้ : ความดันลมยางที่ต่ำเกินไป ก่อนนกรวดหรือตะปูในร่องดอกยาง รอยแตกหรือความเสียหายอื่นที่ส่วนต่างๆ ของยาง ร่องรอยการสึกหรอที่ไม่สม่ำเสมอ

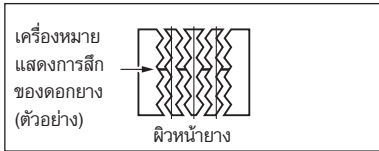

ความลึกของดอกยางและการสึกหรอที่ผิดปกติ การใช้งานยางที่สึกหรอมากเป็นสิ่งอันตราย เนื่องจากการเพิ่มความเสี่ยงที่ยางจะรั่วหรือระเบิดขึ้นในขณะที่ขับรถ ตรวจสอบยางทุกเส้นเพื่อดูว่าเครื่องหมายแสดงการสึกของดอกยางปรากฏขึ้นที่ดอกยาง และตรวจสอบความลึกของดอกยางทั้งหมดด้วยเกจวัดความลึก ทั้งนี้เพื่อให้แน่ใจได้ว่าร่องดอกยางลึกกว่าค่าที่กำหนดไว้

ยางที่มองเห็นเครื่องหมายแสดงการสึกของดอกยางต้องเปลี่ยนใหม่ รวมถึงตรวจสอบการสึกหรอที่ไม่สม่ำเสมอหรือผิดปกติด้วย

⚠️ ข้อควรระวัง

- ยางที่มีร่องดอกยางตื้นเกินไปเพิ่มความเสี่ยงที่รถจะลื่นไถล และการเหินน้ำเมื่อขับรถด้วยความเร็วสูง

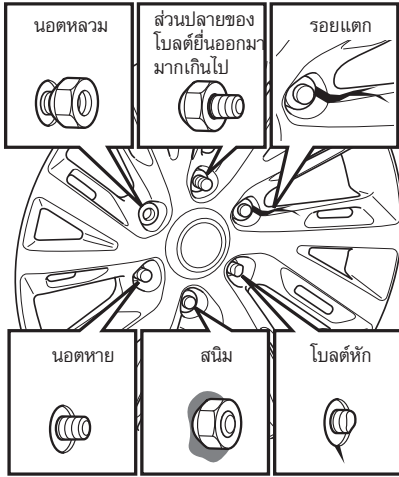

การตรวจสอบสภาพการติดตั้งกระทะล้อ

การตรวจสอบสภาพการติดตั้งกระทะล้อ

1. ตรวจสอบว่าไม่มีโบลต์ลื้อหรือนอตลื้อ หลุดหายไป
2. ตรวจสอบที่กระทะล้อแต่ละข้างว่ามีคราบ สนิมที่โบลต์ลื้อหรือนอตลื้อหรือไม่ ทั้งนี้ ให้ตรวจหารอยแตกหรือความเสียหาย อื่นๆ ที่กระทะล้อด้วย
3. ตรวจสอบความยาวของปลายโบลต์ลื้อ แต่ละตัวยื่นออกมาจากนอตลื้อ ส่วนที่ยื่น ออกมาของโบลต์ทุกตัวควรจะเท่ากันและ เท่ากันทุกล้อ ถ้าท่านตรวจสอบแล้วพบ ความผิดปกติที่โบลต์ลื้อ นอตลื้อ หรือ กระทะล้อ ให้หลีกเลี่ยงการขับรถและ ติดต่อศูนย์บริการมาตรฐานอีซูซุที่ใกล้ ที่สุด

⚠️ ข้อควรระวัง

- ความผิดปกติใดๆ ที่การติดตั้งล้อมีโอกาส ที่จะทำให้นอตลื้อหลวมหรือหลุดออก และ/หรือ โบลต์ลื้อแตก

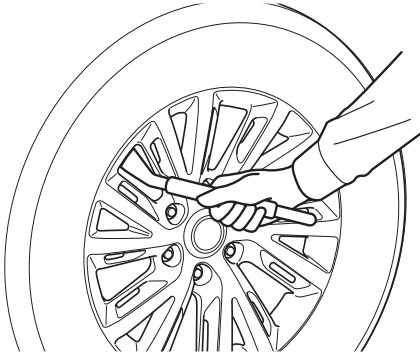

ความดันลมยางของยางอะไหล่

ควรให้ค่าความดันลมยางของยางอะไหล่สูงกว่าค่ามาตรฐานเล็กน้อย เมื่อต้องการใช้งานจึงค่อยปรับค่าความดันลงให้ถูกต้อง ยางรถจะร้อนขึ้นในขณะที่รถวิ่งและค่าความดันลมยางจะเพิ่มสูงขึ้นตามไปด้วย ถ้าท่านต้องปรับค่าความดันลมยางทันทีหลังการขับรถ ให้กำหนดค่าความดันเป้าหมายที่ต้องการปรับ โดยการเพิ่มจากค่ามาตรฐานประมาณ 20 กิโลปาสกาล (0.2 กก. ต่อตารางซม./3 ปอนด์ต่อตารางนิ้ว)

ยางอะไหล่ → อ้างอิงหน้า 6-75

ยางรถที่ใช้งานมาเป็นเวลานานแล้ว

ยางรถทำมาจากยางซึ่งมีคุณสมบัติที่ค่อยๆเปลี่ยนแปลงไปเมื่อทิ้งไว้เป็นเวลานาน (แม้ว่าจะเก็บไว้เป็นยางอะไหล่) ท่านต้องตรวจสอบอายุของยางหลังจากใช้งานมาแล้ว 5 ถึง 7 ปี ถ้าใช้งานอย่างต่อเนื่อง

การสลับยาง



ข้อควรระวัง

- ทุกครั้งที่ถอดกระทะล้อออก ต้องตรวจสอบเพื่อหาสิ่งผิดปกติที่โบลต์ล้อ นอตล้อ และกระทะล้อเสมอ
- ถ้าท่านพบลักษณะที่ผิดปกติใดๆ ที่โบลต์ล้อ, นอตล้อ หรือกระทะล้อ ห้ามใช้งานล้อดังกล่าวต่อโดยเด็ดขาด โปรดติดต่อกับศูนย์บริการมาตรฐานอีซูซุที่ใกล้ที่สุดทันทีที่ท่านได้

ยางในตำแหน่งต่างกันจะมีลักษณะการสึกหรอต่างกันไป เพื่อให้ยางสึกหรอเท่าๆ กันและมีอายุการใช้งานยืนยาว ท่านควรสลับยางเป็นประจำ

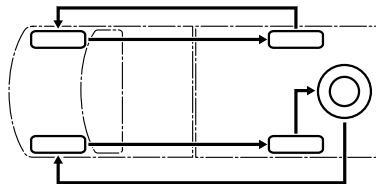
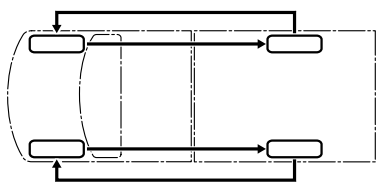

ถ้ายางเรเดียลสึกหรอเพียงด้านเดียว ให้สลับยางตามวิธีการที่แสดงในภาพ

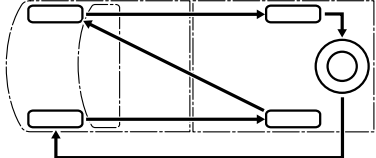
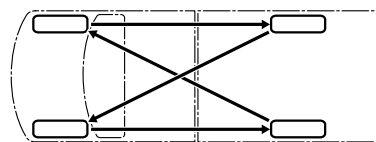

ยางอะไหล่ → อ้างอิงหน้า 6-75

การขึ้นแม่แรง → อ้างอิงหน้า 6-80

การเปลี่ยนยาง → อ้างอิงหน้า 6-85



คำแนะนำ

- ค่าแรงชันของนอตล้ออาจลดลงหลังจากการเปลี่ยนยางซึ่งเป็นผลมาจากการติดตั้งเริ่มต้นเมื่อขับรถไปได้ 50 ถึง 100 กม. หลังการเปลี่ยนยาง ให้ขันนอตล้อให้แน่นอีกครั้งตามค่าแรงชันที่กำหนดไว้ในคำแนะนำในหัวข้อ "การขันนอตล้อซ้ำ" ในบทนี้
- หากกระทะล้อของยางอะไหล่ทำมาจากเหล็ก (ไม่ใช่อะลูมิเนียม) สำหรับรถที่ติดตั้งล้ออะลูมิเนียม ยางอะไหล่นี้ใช้ในกรณีฉุกเฉินเท่านั้น (ห้ามนำไปใช้ในการสลับยาง)

การขันนอตล้อซ้ำอีกครั้ง → อ้างอิงหน้า 6-94

ยางอะไหล่



คำเตือน

- ยางอะไหล่ที่มีขนาดยางและกระทะล้อแตกต่างกันสำหรับใช้เฉพาะในกรณีฉุกเฉินเท่านั้น ต้องเปลี่ยนยางที่มีขนาดเท่ากันโดยเร็วที่สุดเท่าที่จะทำได้
- ขณะที่ใช้ยางอะไหล่อยู่ หลีกเลี่ยงการใช้งานระบบขับเคลื่อน 4 ล้อให้มากที่สุดเท่าที่เป็นไปได้ จำกัดการขับในโหมดขับเคลื่อน 4 ล้อเพื่อการใช้งานชั่วคราวเท่านั้น เช่น เพื่อให้รถหลุดจากอุปสรรค การขับต่อเนื่องในลักษณะดังกล่าวในโหมดขับเคลื่อน 4 ล้อจะทำให้เกิดความเสียหายที่ระบบขับเคลื่อนจะร้อนเกินไปหรือทำให้เกิดไฟไหม้ได้

การถอด

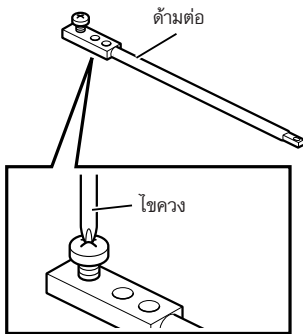
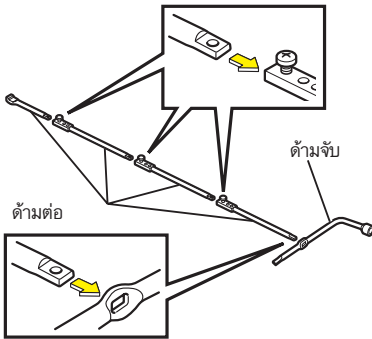

1. ประกอบด้ามต่อยางอะไหล่เข้ากับด้ามจับ

2. เมื่อประกอบด้ามต่อยางอะไหล่เข้าด้วยกันแล้ว ชันสกรูที่ข้อต่อด้วยมือหรือไขควง (ปากแฉก) ให้แน่น ต้องให้ด้านเว้าของเหล็กท่อนหนึ่งหันไปทางด้านสกรูของด้ามต่ออีกท่อนก่อนขันสกรู



ข้อควรระวัง

- ตรวจสอบให้แน่ใจว่าสกรูที่ข้อต่อขันแน่นอย่างถูกต้อง



คำแนะนำ

- ควรขันสกรูข้อต่อทุกตัวให้แน่น มิฉะนั้น ด้ามต่อแต่ละท่อนอาจหลุดออกและ กระแทกเข้ากับแผงตัวถังรถ ส่งผลให้ แผงตัวถังรถหรือสวิตช์ได้รับความเสียหาย
- เพื่อป้องกันสวิตช์เสียหายให้ใช้แผ่นกระดาษ หลายๆ แผ่นคลุมส่วนที่พันสีไว้

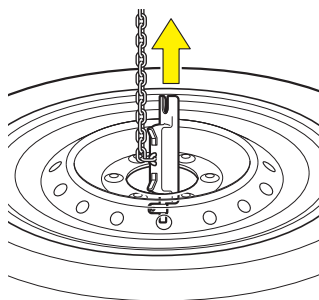
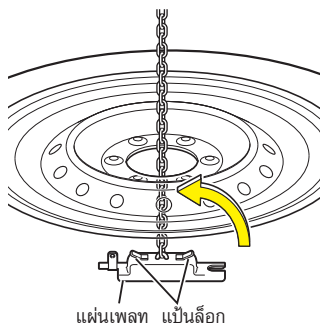
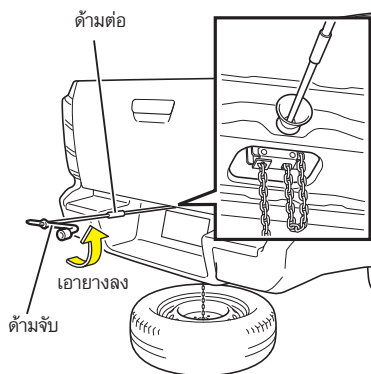

3. สอดด้ามต่ออย่างอะไหล่เข้าไปในรูที่แทน ยึดยางอะไหล่ และหมุนด้ามจับทวนเข็มนาฬิกา ควรแน่ใจว่ายางอะไหล่ได้วางลง กับพื้นทุกส่วนและมีระยะห่างที่เพียงพอ ระหว่างแผ่นเพลทของยางอะไหล่กับยางอะไหล่
4. สอดนิ้วของท่านที่ช่องกึ่งกลางของ กระทะล้อ และดึงแป้นล็อกของแผ่นเพลทยางอะไหล่
5. จับแผ่นเพลทยางอะไหล่ให้ตั้งฉากกับ กระทะล้อ จากนั้นถอดแผ่นเพลทขึ้นผ่านทางช่องกึ่งกลางของกระทะล้อ

การจัดเก็บ

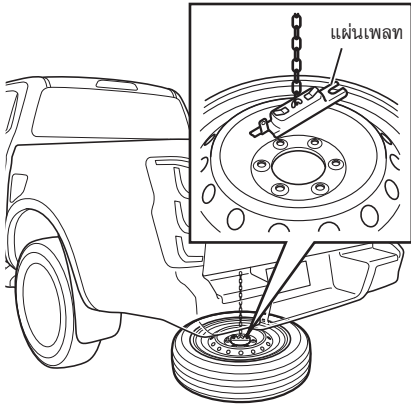

1. วางกระทะล้อโดยให้ผิวด้านนอกหันขึ้นด้านบนบน จากนั้นสอดแผ่นเพลทเข้าไปในช่องกึ่งกลางกระทะล้อ

 ข้อสังเกต

- เมื่อจัดเก็บล้ออะลูมิเนียม ต้องแน่ใจว่าถอดฝาครอบล้อออกแล้ว

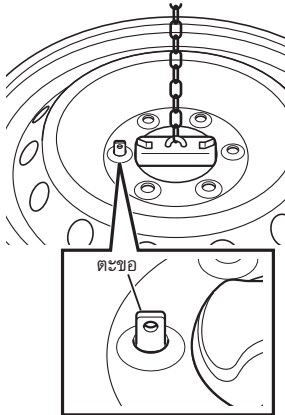

2. สอดส่วนตะขอที่แผ่นเพลทเข้าไปในรูนอตล้อที่กระทะล้อและปรับตำแหน่งให้ยึดยางอะไหล่อย่างมั่นคงก่อนม้วนโซ่ขึ้น

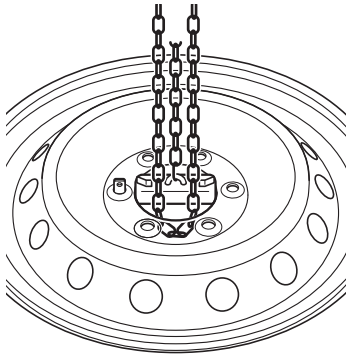
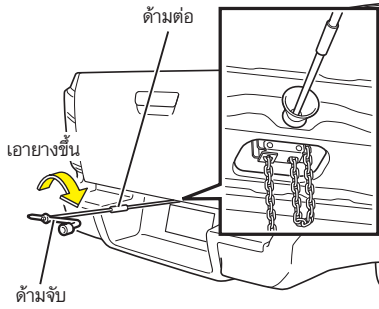

3. เมื่อยางอะไหล่ได้ครึ่งทาง ให้สอดปลายโซ่อีกด้านหนึ่งเข้าไปในช่องกึ่งกลางกระทะล้อ จากนั้นจึงหมุนด้ามจับเพื่อยางอะไหล่ขึ้น
- หมุนเหล็กหมุนยางอะไหล่ตามเข็มนาฬิกาเพื่อม้วนโซ่เก็บจนสุด โดยใช้มือหมุนด้ามจับแม่แรงด้วยแรงอย่างน้อย 196 นิวตัน (20 กก./44 ปอนด์) และตรวจสอบให้แน่ใจว่ายางอะไหล่ยึดเข้าที่อย่างแน่นหนาแล้ว



ข้อควรระวัง

- ห้ามถอดยางอะไหล่ในขณะที่ยกรถด้วยแม่แรง
- ถ้าโซ่ที่ม้วนเก็บบิดไปมา โซ่อาจหลวมในขณะที่ยกรถกำลังวิ่งอยู่ซึ่งเป็นผลมาจากแรงสั่นสะเทือนหรือแรงกระแทก และยางอาจหลุดออก ซึ่งอันตรายมาก
- หลังจากเก็บยางอะไหล่ไว้ที่ตำแหน่งแล้ว ให้ตรวจสอบดูว่ายางยึดอย่างแน่นหนาเรียบร้อยแล้ว ถ้ายึดไว้อย่างหลวมๆ ยางอาจหลุดออกในขณะที่ยกรถกำลังวิ่งอยู่เนื่องจากแรงสั่นสะเทือนหรือแรงกระแทก ซึ่งอันตรายมาก



คำแนะนำ

- หลังจากจัดเก็บยางอะไหล่แล้ว ให้ตรวจสอบว่าไม่มีอาการหลวมโดยการใช้เท้าดันที่ยางแรงๆ ถ้ายางหลวม ให้ตรวจสอบว่าแท่นยึดไม่มีส่วนใดที่ชำรุด เช่น แท่นยึดหรือแผ่นหูแขวนบิดงอ จากนั้นจึงรัดยึดยางอะไหล่ใหม่อีกครั้ง ถ้าท่านไม่สามารถขันยึดยางอะไหล่ไว้กับแท่นวางได้ ห้ามขับรถไปต่อ แต่ควรติดต่อศูนย์บริการมาตรฐานอีซูซุที่ใกล้ที่สุดทันที

ความดันลมยาง

ตรวจสอบความดันลมยางของยางอะไหล่โดยใช้เกจวัดความดันลมยางตามเวลาที่ระบุไว้ในตารางการบำรุงรักษา

ยางอะไหล่ที่มีค่าความดันลมยางปกติจะค่อยๆ สูญเสียความดันเมื่อเวลาผ่านไปเนื่องจากการรั่วซึม ดังนั้นท่านจึงควรเติมความดันลมยางให้สูงกว่าปกติเล็กน้อย

ตารางการบำรุงรักษา → อ้างอิงหน้า 6-138

การขึ้นแม่แรง



คำเตือน

- การยกรถขึ้นด้วยแม่แรงอาจส่งผลให้เกิดอุบัติเหตุหากทำงานบนพื้นผิวที่นุ่มหรือลาดเอียง ต้องแน่ใจว่าท่านทำงานบนพื้นผิวที่ราบเรียบและมั่นคง
- ห้ามวางสิ่งของใดๆ ไว้บนหรือใต้แม่แรงในขณะที่ทำการยกรถ
- ต้องเข้าเบรกมือจนสุดและใช้ไม้หนูล้อไว้ รวมถึงเลื่อนคันเกียร์ไปที่ตำแหน่ง "R" สำหรับรุ่นเกียร์ธรรมดา และตำแหน่ง "P" สำหรับรุ่นเกียร์อัตโนมัติ ก่อนที่จะใช้แม่แรงยกรถขึ้น รถที่ใช้เบรกมือล็อกไว้ได้อย่างเดียวอาจเคลื่อนที่ได้ ซึ่งอันตรายมากโดยเฉพาะเมื่อใช้แม่แรงยกล้อหลังขึ้น
- เพื่อล็อกการหมุนพวงมาลัย ในรถรุ่นที่มีระบบกุญแจ ISUZU GENIUS ENTRY ให้หมุนล้อหน้าให้ตรง กดปุ่มสตาร์ท/ดับเครื่องยนต์ไปที่โหมด "OFF" จากนั้นเปิดหรือปิดประตูผู้ขับขี่ ในรถรุ่นที่ไม่มีระบบกุญแจ ISUZU GENIUS ENTRY ให้หมุนล้อหน้าให้ตรงและดึงกุญแจออกจากสวิทช์กุญแจ
- ตรวจสอบให้แน่ใจว่าไม่มีคนหรือสิ่งของอยู่ในรถก่อนที่จะใช้แม่แรงยกรถขึ้น
- เพื่อให้มั่นใจในความปลอดภัย ห้ามเปิดประตูและไม่ควรสตาร์ทเครื่องในขณะที่ใช้แม่แรงยกรถขึ้น
- ต้องใช้แม่แรงยกรถขึ้นตรงจุดรองรับแม่แรงตามที่ได้กำหนดไว้แล้ว นอกจากนี้ ท่านต้องตรวจสอบยืนยันว่าแม่แรงสัมผัสกับจุดที่กำหนดไว้อย่างแนบสนิท
- เพื่อเพิ่มมาตรการป้องกันพิเศษหากแม่แรงลื่น ทันทีที่ถอดยางอะไหล่ ออกแล้ว ควรวางไว้ใต้ท้องรถใกล้กับแม่แรง
- ก่อนเริ่มต้นใช้งานแม่แรง ตรวจสอบให้แน่ใจว่าแม่แรงและจุดรองรับแม่แรงที่จะใช้งานสะอาดไม่มีฝุ่นผง คราบน้ำมันและจาระบี การละเลยไม่ปฏิบัติตามข้อควรระวังนี้อาจเป็นสาเหตุของอุบัติเหตุในกรณีที่ฝุ่นผงหรือคราบน้ำมันเป็นสาเหตุทำให้แม่แรงเกิดลื่นหลุด
- ถ้ารถของท่านมีการติดตั้งระบบล็อกเฟืองท้ายด้านหลัง รถอาจเคลื่อนที่เมื่อกำลังเครื่องยนต์ถูกส่งไปเพลาล้าง ถึงแม้ว่าล้อหนึ่งล้อบนเพลลาถูกยกขึ้นจากพื้น อย่าสตาร์ทเครื่องยนต์ถ้ามีล้อหลังสัมผัสกับพื้น
- แม่แรงที่ให้มาพร้อมกับรถใช้สำหรับเปลี่ยนยางที่เสื่อมสภาพ และยึดหรือถอดโซ่ยึดยางอะไหล่เท่านั้น นอกจากนี้ เพื่อให้มั่นใจในความปลอดภัย ควรใช้แม่แรงยกล้อขึ้นครั้งละหนึ่งข้างเท่านั้น



คำเตือน

- ห้ามใช้แม่แรงมากกว่าหนึ่งตัวยกรถขึ้นพร้อมกัน
- การยกรถให้ล้อทั้งสองข้างลอยขึ้นพร้อมกันเป็นสิ่งที่อันตรายมาก ต้องใช้แม่แรงยกล้อขึ้นทีละข้าง
- แม่แรงที่ให้มาพร้อมกับรถของท่านออกแบบมาสำหรับรถรุ่นนี้โดยเฉพาะ ห้ามใช้กับรถรุ่นอื่น และห้ามนำแม่แรงของรถรุ่นอื่นมาใช้เช่นกัน
- ตรวจสอบให้แน่ใจว่าด้ามต่อของแม่แรงสอดเข้าไปในด้ามจับแม่แรงอย่างแน่นหนาแล้ว ก่อนที่หมุนด้ามจับและด้ามต่อ และอาจส่งผลให้ได้รับบาดเจ็บสาหัสหากด้ามต่อลื่นหลุดออกจากด้ามจับในขณะที่ใช้แม่แรงยกรถขึ้น
- ห้ามเข้าไปใต้รถและห้ามให้อวัยวะส่วนใดส่วนหนึ่งอยู่ใต้ท้องรถที่รองรับด้วยแม่แรง การละเลยไม่ปฏิบัติตามข้อควรระวังนี้ อาจเป็นสาเหตุของอุบัติเหตุถ้าแม่แรงเกิดลื่นหลุด
- ถ้าต้องการทำงานใต้ท้องรถหลังจากใช้แม่แรงยกรถขึ้นแล้ว ท่านต้องใช้ขาตั้งช่วยรองรับตัวรถ



การใช้งานแม่แรง

การยกรถขึ้น

1. ประกอบด้ามต่อของแม่แรงเข้ากับด้ามจับแม่แรง

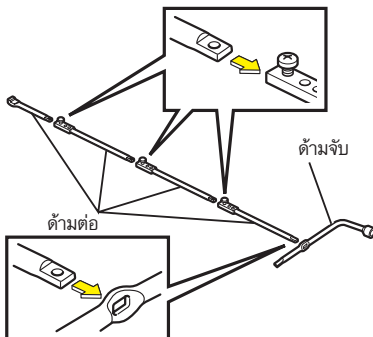

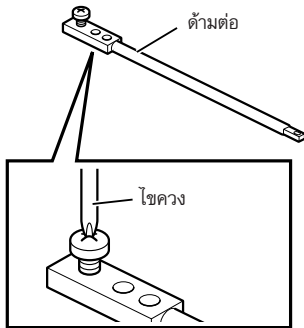

- เมื่อประกอบด้ามต่อของแม่แรงเข้าด้วยกันแล้ว ชั้นสกรูที่ข้อต่อด้วยมือ หรือ โซควง (ปากแฉก) ให้แน่น ต้องให้ด้านเว้าของด้ามโยกท่อนหนึ่งหันไปทางด้านสกรูของด้ามต่อก่อนท่อนก่อนชั้นแน่นสกรู



ข้อควรระวัง

- ตรวจสอบให้แน่ใจว่าสกรูที่ข้อต่อชั้นแน่นอย่างถูกต้อง

- สอดปลายด้ามต่อของแม่แรงเข้าไปในเบ้าที่แม่แรง
- วางแม่แรงไว้ใต้จุดขึ้นแม่แรงให้ตรง และตรวจให้แน่ใจว่าแม่แรงตั้งตรง ต้องวางแม่แรงไว้บนพื้นราบเรียบมั่นคง
- หมุนที่จับแม่แรง และตรวจสอบว่าแม่แรงเคลื่อนที่อย่างถูกต้อง

จุดขึ้นแม่แรงที่ด้านหน้า → อ้างอิงหน้า 6-84
จุดขึ้นแม่แรงที่ด้านหลัง → อ้างอิงหน้า 6-84

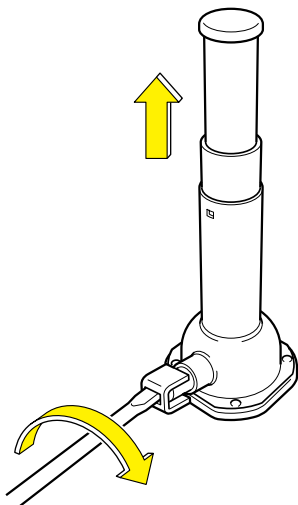

- ยกรถขึ้นโดยการหมุนที่ด้ามจับแม่แรงตามเข็มนาฬิกา
- ตรวจยืนยันว่าแม่แรงสัมผัสกับจุดรองรับแม่แรงแบบสนิทดี จากนั้นจึงยกรถขึ้นต่อ

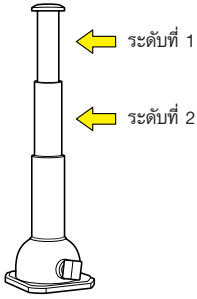

คำเตือน

- แม่แรงสามารถยกได้ 2 ระดับ หลังจาก ยกขึ้นถึงระดับที่ 2 แล้ว ด้ามมือจับ ของแม่แรงจะหนักขึ้น ในตอนนี้ให้หยุดใช้ แม่แรงยกสูงขึ้นมากไปกว่านี้ ถ้ายังฝืน ยกขึ้นอีกแม่แรงอาจเสียหาย และ หากใช้แม่แรงยกสูงขึ้นสูงเกินไปอาจ เสียสมดุล ซึ่งอันตรายมาก

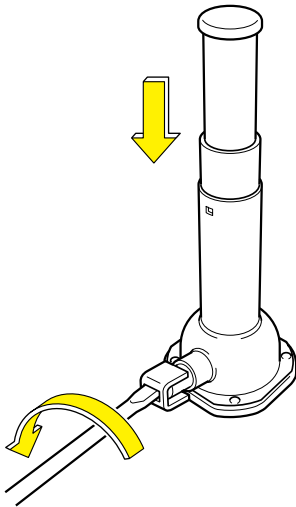

การยกกรดลง

ยกกรดลงพื้นโดยการหมุนด้ามจับแม่แรงทวนเข็มนาฬิกา

จุดขึ้นแม่แรง



คำเตือน

- การจัดตำแหน่งแม่แรงผิดพลาดไปจากที่อธิบายไว้จะเป็นสาเหตุของการได้รับบาดเจ็บสาหัส หรือความเสียหายของรถ ซึ่งเป็นผลมาจากการลื่นหลุดของแม่แรง

จุดขึ้นแม่แรงด้านหน้า

ใช้เป็นรองรับของแม่แรงรองรับที่ส่วนแบนของแท่นยึดที่โครงรถด้านข้าง

จุดขึ้นแม่แรงที่ด้านหลัง

ใช้แม่แรงรองรับที่ตำแหน่งห่างจากแหลมไม่เกิน 90 มม. (3.5 นิ้ว) ใต้ล้อเพลลา
จัดส่วนร่องเว้าที่เป็นรองรับของแม่แรงให้ตรงกับส่วนผิวโค้งที่กึ่งกลางท่อล้อเพลลา

จุดขึ้นแม่แรงด้านหน้า

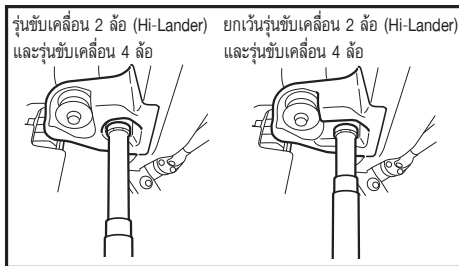

จุดขึ้นแม่แรงด้านหลัง

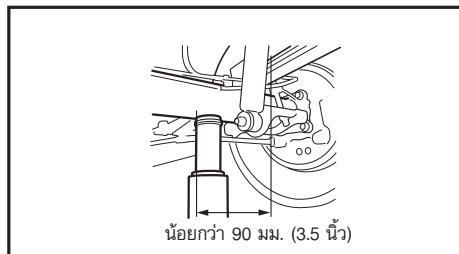

การเปลี่ยนยาง

การเตรียมการ

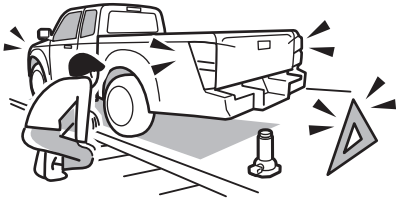

เมื่อท่านจอดรถเพื่อเปลี่ยนยาง โปรดเลือกสถานที่ที่มีลักษณะต่อไปนี้

- รถของท่านไม่ไปกีดขวางการจราจร
- พื้นราบเรียบและแข็ง
- ท่านสามารถเปลี่ยนยางได้อย่างปลอดภัย

เมื่อต้องการเปลี่ยนยางบนถนน ให้เปิดไฟฉุกเฉินหรือใช้ป้ายสามเหลี่ยมสะท้อนแสง เพื่อเตือนให้รถคันอื่นมองเห็นรถของท่านได้อย่างชัดเจน

ตั้งคันเบรกมือจนสุด เลื่อนคันเกียร์ไปที่ตำแหน่ง "R" สำหรับรุ่นเกียร์ธรรมดา และตำแหน่ง "P" สำหรับรุ่นเกียร์อัตโนมัติ ให้ใช้ไม้หนุนด้านหน้าและด้านหลังของล้อที่อยู่ในแนวทแยงมุมกับล้อที่ต้องการเปลี่ยนด้วยไม้หนุนล้อ (หรือก้อนหิน, ท่อนไม้, ก้อนอิฐ ฯลฯ) (ตัวอย่าง : เมื่อต้องการเปลี่ยนล้อหลังด้านขวา ให้หนุนล้อหน้าด้านซ้าย) โปรดให้ผู้โดยสารออกจากรถให้หมด



ข้อควรระวัง

- ใช้ยางที่มีขนาดและรูปแบบของดอกยางเหมือนกับยางที่ต้องการเปลี่ยน
- โปรดปรึกษากับศูนย์บริการมาตรฐานอีซูซุก่อนเปลี่ยนยางหรือกระทะล้อ ติดตั้งยางตามขนาดที่กำหนด โดยใช้ยี่ห้อและชนิดดอกยางแบบเดียวกันทุกล้อ ไม่เช่นนั้น อาจส่งผลกระทบท่อความปลอดภัยในการใช้รถ

การถอดล้อรถ



คำเตือน

- ต้องดึงเบรกมือจนสุดเสมอ เลื่อนคันเกียร์ไปที่ตำแหน่ง "R" สำหรับรุ่นเกียร์ธรรมดา และตำแหน่ง "P" สำหรับรุ่นเกียร์อัตโนมัติ และใช้ไม้หนุนล้อให้ถูกต้องก่อนยกรถขึ้น การใช้งานเบรกมือเพียงอย่างเดียวไม่เพียงพอที่จะป้องกันรถจากการเคลื่อนที่ได้ เมื่อใช้แม่แรงยกล้อหลังขึ้น รถที่ใช้เบรกมือล็อกไว้เพียงอย่างเดียวอาจเคลื่อนที่ได้ซึ่งอันตรายมาก
- ตรวจสอบให้แน่ใจว่าไม่มีคนหรือสิ่งของอยู่ในรถก่อนที่จะใช้แม่แรงยกรถขึ้น
- ห้ามเปิดประตูรถหรือสตาร์ทเครื่องในขณะที่ใช้แม่แรงยกรถขึ้นอยู่ อย่าพยายามมองเข้าไปใต้ท้องรถหรือคลานเข้าไปใต้ท้องรถ การกระทำดังกล่าวเป็นอันตรายอย่างยิ่ง
- เพื่อหลีกเลี่ยงอันตรายที่แม่แรงอาจลื่นหลุดออก ให้วางยางอะไหล่ที่ถอดออกไว้ใต้ท้องรถ ใกล้กับแม่แรง
- ห้ามชะโลมน้ำมันหรือจาระบีที่โบลต์ล้อหรือนอตล้อ มิฉะนั้นนอตล้ออาจคลายตัวและเป็นสาเหตุทำให้ล้อรถหลุดออกจนทำให้เกิดอุบัติเหตุร้ายแรง
- ห้ามใช้ความร้อนในการคลายนอตล้อที่ขันไว้แน่น ความร้อนที่คูล้อได้รับสามารถลดอายุการใช้งานของล้อรถ และอาจเป็นสาเหตุให้ลูกปืนล้อเสียหาย



ข้อควรระวัง

- ล้อรถมีน้ำหนักมาก โปรดใช้ความระมัดระวังในขณะที่ยกเพื่อหลีกเลี่ยงการได้รับบาดเจ็บ เมื่อต้องถอดและติดตั้งล้อรถ
- ห้ามสัมผัสเครื่องยนต์ ตัวกรองอนุภาคดีเซล (DPD) หม้อพักไอเสีย และท่อไอเสียหลังจากเพิ่งจอตรถ เนื่องจากชิ้นส่วนเหล่านั้นมีความร้อนสูง
- โปรดระวังการได้รับบาดเจ็บเมื่อต้องทำงานกับฝาครอบล้อ

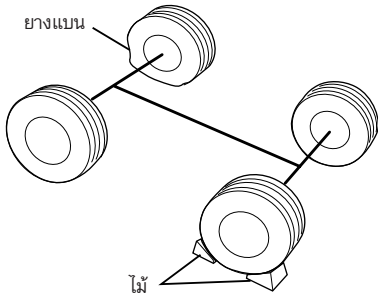

1. ดึงเบรกมือจนสุด เลื่อนคันเกียร์ไปที่ตำแหน่ง "R" สำหรับรุ่นเกียร์ธรรมดา และตำแหน่ง "P" สำหรับรุ่นเกียร์อัตโนมัติ เมื่อต้องการเปลี่ยนล้อหน้า ให้หมุนล้อหลังที่อยู่ในแนวทแยงมุมด้านตรงข้ามกับล้อหน้าที่ต้องการเปลี่ยน เมื่อต้องการเปลี่ยนล้อหลัง ให้หมุนล้อหน้าที่อยู่ในแนวทแยงมุมด้านตรงข้ามกับล้อหลังที่ต้องการเปลี่ยน
2. ใช้แม่แรงรองรับรถตรงจุดรองรับแม่แรงให้มั่นคง

การขึ้นแม่แรง → อ้างอิงหน้า 6-80

3. ยกรถขึ้นเล็กน้อยแค่พอไม่ให้มีแรงกดลงที่ยางรถ
4. ใช้ประแจคลายนอตล้อให้หลวมเพียงพอเพื่อให้ล้ออยู่ในตำแหน่ง โดยไม่ต้องถอดนอตล้อออก

⚠️ ข้อควรระวัง

- อย่าคลายนอตล้อออกมากจนเกินไป มิฉะนั้นโบลต์ล้ออาจเสียหายได้

5. ใช้แม่แรงยกรถขึ้นเพื่อให้ยางรถลอยสูงพ้นจากพื้น
6. ถอดนอตล้อที่เพ็ญคลายออกทั้งหมด จากนั้นจึงถอดล้อออก



คำแนะนำ

- ใช้ความระมัดระวังในขณะที่ถอดล้อรถออก เพื่อไม่ให้เกลียวของโบลต์ล้อเสียหาย
- ห้ามวางล้อรถโดยให้ด้านที่มีลวดลาย (ด้านนอก) คว่ำลงกับพื้น เพราะอาจเป็นสาเหตุทำให้พื้นผิวล้อเสียหาย

7. สำหรับรุ่นที่ติดตั้งล้ออะลูมิเนียม ให้ถอดฝาครอบล้อออกโดยดันฝาครอบล้อจากทางด้านหลังของล้อ
8. ตรวจสอบชิ้นส่วนต่อไปนี้ : กระทะล้อ เพื่อดูการเสียรูปและความเสียหาย เช่น รอยแตกดูมล้อเพื่อดูการสึกหรอที่มากเกินไปของพื้นผิวติดตั้งกระทะล้อและโบลต์ล้อและนอตล้อเพื่อดูความเสียหายที่ส่วนเกลียว ถ้าพบสิ่งผิดปกติใดๆ ที่ชิ้นส่วนข้างต้น ให้ตรวจสอบชิ้นส่วนอื่นด้วย และเปลี่ยนชิ้นส่วนที่ชำรุดใหม่

จุดขึ้นแม่แรงด้านหน้า → อ้างอิงหน้า 6-84

จุดขึ้นแม่แรงด้านหลัง → อ้างอิงหน้า 6-84

การติดตั้งล้อรถ



คำเตือน

- กระทะล้อ โบลต์ล้อ หรือนอตล้อที่มีสภาพผิดปกติใดๆ อาจแตกออกได้ ซึ่งจะส่งผลให้ล้อรถหลุดออกในขณะที่รถกำลังวิ่งอยู่
- ถ้าตรวจพบความผิดปกติของโบลต์ล้อ นอตล้อ หรือกระทะล้อให้หลีกเลี่ยงการขับชี้แล้วนำรถเข้าสู่ศูนย์บริการมาตรฐานอีซูซุ
- ห้ามทำสีที่ชิ้นส่วนที่มีพื้นผิวด้าน พื้นผิวดัดตั้งนอตล้อ (พื้นผิวส่วนเรียว) และพื้นผิวดัดตั้งคูล้อของกระทะล้อ ชิ้นสีที่หนาอาจเป็นสาเหตุทำให้โบลต์ล้อคลายตัวหรือแตกออก
- ห้ามประกอบล้อรถเข้าโดยการจับเอียงหรือเมื่อศูนย์ล้อไม่ตรง
- ห้ามชะโลมน้ำมันหรือจาระบีที่โบลต์ล้อหรือนอตล้อ มิฉะนั้น นอตอาจขันแน่นเกินไปและเป็นสาเหตุให้โบลต์เสียหาย นอตล้อหรือโบลต์ล้ออาจคลายตัว และเป็นสาเหตุทำให้ล้อรถหลุดออกจนทำให้เกิดอุบัติเหตุร้ายแรง ถ้าพบคราบน้ำมันหรือจาระบีที่โบลต์หรือนอตให้เช็ดออกให้หมด



ข้อควรระวัง

- เปลี่ยนล้อในขณะที่ยางรถลอยสูงพ้นจากพื้นแล้วเท่านั้น มิฉะนั้นจะทำให้การติดตั้งล้อรถไม่ถูกต้อง และส่งผลเสียต่อการทำงานของรถ
- ขจัดคราบโคลนและสนิมออกจากพื้นผิวดัดตั้งคูล้อหรือพื้นผิวสัมผัสระหว่างล้อกับกระทะล้อ มิฉะนั้นล้อรถอาจหลุดออกในขณะที่ขับรถ

ด้านนอก

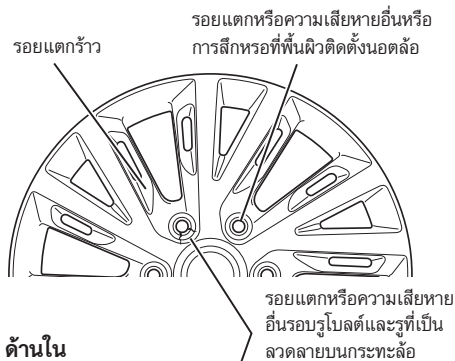

ด้านใน

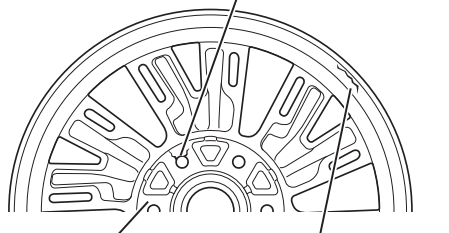

การสึกหรอหรือความเสียหายอื่นที่พื้นผิวดัดตั้งนอตหรือพื้นผิวสัมผัสระหว่างล้อกับกระทะล้อ

รอยแตกหรือความเสียหายอื่นที่รอยเชื่อม (ล้อเหล็กเท่านั้น)

การยึดตัวของโบลต์หรือสกรูที่มากเกินไป

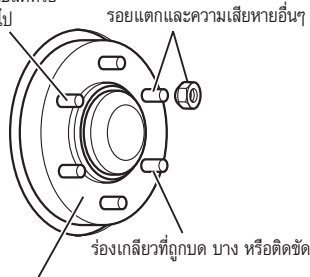

การสึกหรอหรือความเสียหายอื่นที่พื้นผิวดัดตั้งล้อ

1. ตรวจสอบกระทะล้อตามรายการต่อไปนี้ :

- รอยแตกหรือความเสียหายอื่นรอบรูโบลต์และรูที่เป็นลวดลายบนกระทะล้อ
- รอยแตกหรือความเสียหายอื่นหรือการสึกหรอที่พื้นผิวดัดตั้งนอตล้อ (พื้นผิวส่วนเรียว) รอยแตกหรือความเสียหายอื่นที่รอยเชื่อม (ล้อเหล็กเท่านั้น)
- การสึกหรอหรือความเสียหายอื่นที่พื้นผิว ดัดตั้งนอตหรือพื้นผิวสัมผัสระหว่างล้อกับกระทะล้อ
- ถ้าท่านพบสิ่งผิดปกติกับกระทะล้อให้หลีกเลี่ยงการขับชี่และติดต่อศูนย์บริการมาตรฐานอีซูซุที่ใกล้ที่สุด

2. ตรวจสอบโบลต์ล้อและนอตล้อตามรายการต่อไปนี้ :

- รอยแตกและความเสียหายอื่นๆ
- การยึดตัวของโบลต์หรือสกรูที่มากเกินไป
- ร่องเกลียวที่ถูกบด บาง หรือติดขัด
- การสึกหรอหรือความเสียหายอื่นที่หน้าสัมผัสติดตั้งล้อ

ถ้าท่านพบสิ่งผิดปกติกับโบลต์ล้อ หรือนอตล้อ ให้หลีกเลี่ยงการขับชี่ และติดต่อศูนย์บริการมาตรฐานอีซูซุที่ใกล้ที่สุด



ข้อควรระวัง

- ตรวจสอบสนิมและสิ่งสกปรกออกจาก โบลต์ล้อและนอตล้อ และทดลองหมุนนอตที่โบลต์ ถ้านอตหมุนได้ไม่คล่อง แสดงว่า ส่วนเกลียวชำรุด
- ถ้าส่วนเกลียวชำรุด ให้เปลี่ยนทั้งโบลต์ล้อ และนอตล้อพร้อมกันเป็นชุด
- ถ้าโบลต์ล้อตัวใดแตกหัก ให้เปลี่ยนโบลต์ล้อและนอตล้อทั้งหมดบนล้อข้างนั้น

3. ตรวจสอบสนิม สิ่งสกปรก และโคลนออกจากพื้นผิวติดตั้ง พื้นผิวติดตั้งดุมล้อ หรือพื้นผิวสัมผัสระหว่างล้อกับกระทะล้อ และพื้นผิวติดตั้งนอตล้อ (พื้นผิวส่วนเรียว) ของกระทะล้อ และจากส่วนเกลียวของ โบลต์ล้อและนอตล้อ



ข้อควรระวัง

- ทำความสะอาดกระทะล้อเพื่อตรวจสอบ สิ่งสกปรกและสนิมออกจากพื้นผิวติดตั้ง พื้นผิวติดตั้งดุมล้อหรือพื้นผิวสัมผัสระหว่างล้อกับกระทะล้อ รวมถึงทำความสะอาดส่วนเรียวของนอตแต่ละตัวด้วย ถ้าท่านขันยึดนอตล้อโดยไม่ตรวจสอบ สิ่งสกปรกและสนิมออกก่อนนอตล้อ อาจคลายตัวออกได้และส่งผลกระทบต่อความปลอดภัยในขณะที่กำลังขับรถ ซึ่งเป็นอันตรายอย่างยิ่ง

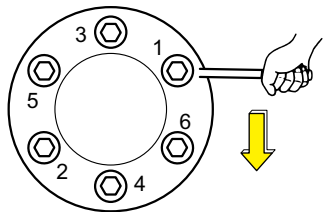
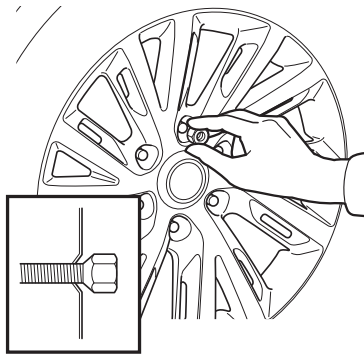

4. สำหรับรุ่นที่ติดตั้งล้ออะลูมิเนียม ติดตั้งฝาครอบล้อกลับ โดยจัดตำแหน่งส่วนยื่นด้านหลังของฝาครอบล้อให้เข้ากับล้อ จากนั้นใช้มือเคาะฝาครอบล้อเข้าไป
5. ติดตั้งล้อเข้าไปโดยจัดตำแหน่งของรูโบลต์ ที่กระทะล้อให้ตรงกับโบลต์ล้อ
6. ใช้มือขันนอตล้อแต่ละตัวเข้าไปจนกระทั่งชิดกับพื้นผิวติดตั้งนอตบนกระทะล้อ จากนั้นจึงใช้มือขันนอตล้อทั้งหมดให้แน่นจนกระทั่งล้อยึดเข้าที่ไม่มีอาการหลวม
7. หมุนสกรูไล่ลมของแม่แรงทวนเข็มนาฬิกาเพื่อลดระดับรถลงช้าๆ
8. ขันแน่นนอตล้อตามลำดับในแนวทแยงมุม และแบ่งขันสองหรือสามรอบ



ข้อควรระวัง

- ทำความสะอาดกระทะล้อเพื่อขจัดคราบสิ่งสกปรกและสนิมออกจากพื้นผิวติดตั้งพื้นผิวติดตั้งคูล์หรือพื้นผิวสัมผัสระหว่างล้อกับกระทะล้อ รวมถึงทำความสะอาดส่วนเรียวของนอตแต่ละตัวด้วย ถ้าท่านขันยึดนอตล้อโดยไม่ขจัดคราบสิ่งสกปรกและสนิมออกก่อน นอตล้ออาจคลายตัวออกได้และส่งผลให้ล้อรถหลุดออกมาในขณะที่กำลังขับรถ ซึ่งเป็นอันตรายอย่างยิ่ง

9. ในขั้นตอนสุดท้าย ชันแน่นนอตล้อทุกตัว โดยใช้ประแจปอนด์ตามค่าแรงขันที่กำหนดไว้

ค่าแรงขัน

120 นิวตัน-เมตร (12 กก.-ม./87 ปอนด์-ฟุต)



คำเตือน

- ห้ามติดตั้งฝาครอบกระทะล้อพลาสติก ซึ่งมีร่องรอยชำรุดเสียหายมาก มิฉะนั้น อาจหลุดออก และเป็นสาเหตุของอุบัติเหตุในขณะที่รถกำลังวิ่งอยู่
- ต้องแน่ใจว่าได้จัดเก็บเครื่องมือทั้งหมด แม่แรง และยางที่แบนเข้าไปในตำแหน่ง จัดเก็บให้เรียบร้อยก่อนขับรถต่อ ทั้งนี้เพื่อลดโอกาสที่จะได้รับบาดเจ็บหากเกิดการชนหรือเบรกกะทันหัน



คำแนะนำ

- หลังจากเปลี่ยนยางรถเสร็จแล้ว ให้หมუნพวงมาลัยไปมาทั้งสองทางเพื่อตรวจสอบให้แน่ใจว่าล้อรถไม่เข้าไปติดกับส่วนประกอบรอบๆ ถ้าท่านไม่แน่ใจว่ามีความผิดปกติหรือไม่ โปรดสอบถามจากศูนย์บริการมาตรฐานอีซูซุที่ใกล้ที่สุด
- ค่าแรงขันของนอตล้ออาจลดลงหลังจากการเปลี่ยนยางซึ่งเป็นผลมาจากการติดตั้งเริ่มต้นเมื่อขับไปได้ 50 ถึง 100 กม. หลังการเปลี่ยนยาง ให้ขันนอตล้อให้แน่นอีกครั้งตามค่าแรงขันที่กำหนดไว้ในคำแนะนำในหัวข้อ "การขันนอตล้อซ้ำอีกครั้ง" ในบทนี้

การขันนอตล้อซ้ำอีกครั้ง → อ้างอิงหน้า 6-94

การขันนอตล้อซ้ำอีกครั้ง

ตรวจสอบว่านอตล้อขันแน่นตามค่าแรงขันที่กำหนดไว้โดยใช้ประแจปอนด์ ใช้วิธีการต่อไปนี้ในการตรวจสอบความหลวมของนอตล้อ ค่าแรงขันของนอตล้ออาจลดลงหลังจากการเปลี่ยนยางหรือสลับยางซึ่งเป็นผลมาจากการติดตั้งเริ่มต้น หลังจากขับรถไปได้ 50 ถึง 100 กม. ต้องขันแน่นนอตล้อซ้ำให้ตรงกับค่าแรงขันที่กำหนดไว้

ค่าแรงขัน

120 นิวตัน-เมตร (12 กก.-ม./87 ปอนด์-ฟุต)

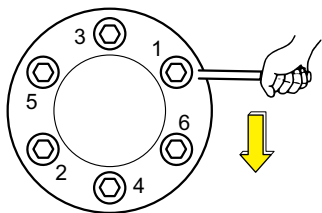

หมุนนอตล้อในทิศทาง การขันแน่นตามค่าแรงขันที่กำหนดไว้



คำเตือน

- ถ้าท่านพบสภาพความผิดปกติใดๆ ที่นอตล้อ เช่น นอตที่ขันซ้ำแล้วคลายตัวออกบ่อยๆ โปรดนำรถเข้ารับการตรวจสอบและรับบริการที่ศูนย์บริการมาตรฐานอีซูซุที่ใกล้ที่สุดทันที



ข้อควรระวัง

- สวมประแจถอดล้อเข้ากับนอตล้อเพื่อขันแน่นนอตตามค่าแรงขันที่กำหนดไว้ อย่างไรก็ตาม ห้ามใช้ท่อโลหะเพื่อต่อขยายด้ามจับหรือใช้เท้าเพื่อเพิ่มแรงขันที่ประแจ วิธีนี้จะทำให้นอตขันแน่นมากเกินไปและอาจทำให้ส่วนประกอบต่างๆ เสียหาย
- การขันนอตล้อแน่นมากเกินไปและการขันไม่แน่นพออาจเป็นสาเหตุทำให้โบลต์ล้อหักหรือกระทะล้อปริแตก ทั้งยังอาจส่งผลให้ล้อรถหลุดได้ โปรดใช้ค่าแรงขันที่กำหนดไว้เท่านั้น
- เมื่อต้องการเปลี่ยนยางรถใหม่ ให้ใช้เฉพาะยางที่มีขนาดและชนิดเดียวกับยางที่ต้องการเปลี่ยน มิฉะนั้นอาจส่งผลกระทบต่อความปลอดภัยในการขับรถ ห้ามใช้ยางที่มีขนาด และชนิดต่างกันพร้อมกันโดยเด็ดขาด

น้ำมันคลัตช์ (รุ่นเกียร์ธรรมดา)

กระปุกน้ำมันคลัตช์ใช้ร่วมกับน้ำมันเบรก



คำเตือน

- ถ้าน้ำมันคลัตช์เข้าตาให้ล้างออกทันทีด้วยน้ำปริมาณมากๆ เป็นเวลาอย่างน้อย 15 นาที รวมถึงถ้าเกิดการผิปกติ เช่น รู้สึกระคายเคือง ให้รีบไปพบแพทย์ทันที



ข้อควรระวัง

- ก่อนเติมน้ำมันคลัตช์เพิ่มในกระปุก ให้ทำความสะอาดบริเวณรอบๆ ฝาปิดและเติมน้ำมันคลัตช์จากภาชนะที่สะอาด สิ่งแปลกปลอมที่เข้าไปในกระปุกน้ำมันคลัตช์จะทำให้ระบบคลัตช์ทำงานผิดปกติ
- ระวังอย่าให้น้ำมันคลัตช์สัมผัสกับผิวหนัง ถ้าน้ำมันคลัตช์สัมผัสกับผิวหนัง ให้ล้างออกด้วยน้ำ
- น้ำมันคลัตช์มีฤทธิ์ทำลายสีรถและส่วนประกอบของรถที่ทำจากพลาสติก ไวนิล และยาง และยังมีฤทธิ์กัดกร่อนโลหะอีกด้วย ถ้าทำหก ให้เช็ดออกให้หมดหรือล้างออกด้วยน้ำ
- ถ้ามีอาการระคายเคืองที่ผิวหนังให้ไปพบแพทย์
- ตรวจสอบและเปลี่ยนน้ำมันคลัตช์ตามตารางบำรุงรักษา
- ใช้เฉพาะน้ำมันคลัตช์ที่กำหนดไว้เท่านั้น
- น้ำมันคลัตช์สามารถดูดซับความชื้นได้อย่างรวดเร็ว ด้วยเหตุนี้จึงจำเป็นต้องปิดฝาภาชนะบรรจุให้แน่นก่อนเก็บ
- ห้ามผสมน้ำมันคลัตช์เข้ากับน้ำมันที่ไม่ใช่ยี่ห้อที่ระบุไว้ เนื่องจากปฏิกิริยาทางเคมี การผสมน้ำมันต่างชนิดเข้าด้วยกันจะเป็นสาเหตุทำให้ระบบคลัตช์ทำงานล้มเหลว
- ถ้าปริมาณน้ำมันคลัตช์ลดลงอย่างรวดเร็ว แสดงว่าอาจมีปัญหาที่ระบบคลัตช์หรือระบบเบรก หรือจากผ้าเบรกลึกหรือ ให้นำรถของท่านเข้ารับการตรวจสอบที่ศูนย์บริการมาตรฐานอีซูซุที่ใกล้ที่สุดทันที

ตารางการบำรุงรักษา → อ้างอิงหน้า 6-138

ของเหลว สารหล่อลื่น และน้ำมันดีเซลที่แนะนำ

→ อ้างอิงหน้า 6-143

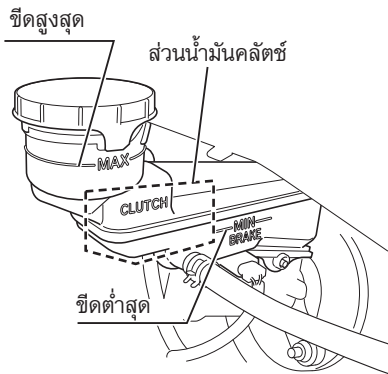

การตรวจสอบระดับน้ำมันคลัตช์

ตรวจยืนยันระดับน้ำมันคลัตช์ในกระปุกว่าอยู่ระหว่าง "ขีดสูงสุด (MAX)" และ "ขีดต่ำสุด (MIN)" ต้องแน่ใจว่าใช้ส่วนน้ำมันคลัตช์เมื่อตรวจสอบ "ขีดต่ำสุด (MIN)" ของระดับน้ำมันคลัตช์ ถ้าเห็นระดับน้ำมันคลัตช์ไม่ชัดเจนให้โยกตัวรถเบาๆ

การเติมน้ำมันคลัตช์เพิ่ม

ถ้าระดับน้ำมันคลัตช์ลดลงต่ำกว่า "ขีดต่ำสุด (MIN)" ให้เปิดฝากระปุกน้ำมันคลัตช์ออกและเติมน้ำมันคลัตช์ที่กำหนดไว้ให้ถึง "ขีดสูงสุด (MAX)"

การเปลี่ยนน้ำมันคลัตช์

เปลี่ยนน้ำมันคลัตช์ตามตารางการบำรุงรักษาโดยใช้น้ำมันคลัตช์ที่กำหนดไว้ เนื่องจากการเปลี่ยนน้ำมันคลัตช์จำเป็นต้องถอดชิ้นส่วนที่เกี่ยวข้องออกก่อน จึงควรมอบหมายให้เป็นหน้าที่ของศูนย์บริการมาตรฐานอีซูซุ

น้ำมันเกียร์อัตโนมัติ (รุ่นเกียร์อัตโนมัติ)

ให้นำรถเข้ารับการตรวจสอบและเปลี่ยนน้ำมันเกียร์อัตโนมัติได้ที่ศูนย์บริการมาตรฐานอีซูซุ

พวงมาลัย

การตรวจสอบพวงมาลัย

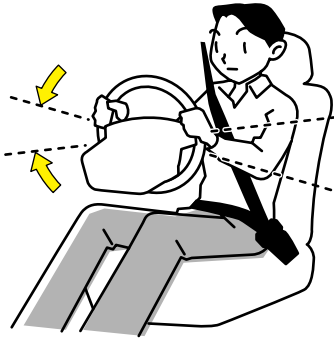

ในขณะที่เครื่องยนต์กำลังเดินเบา ให้หมุนพวงมาลัยไปที่ตำแหน่งตรงไปข้างหน้า จากนั้นค่อยๆ ใช้มือหมุนพวงมาลัยไปทางซ้ายและทางขวา และตรวจสอบระยะฟรีที่พวงมาลัยโดยวัดระยะที่พวงมาลัยหมุนจนถึงตำแหน่งที่ยางรถเริ่มเคลื่อนที่

ค่ามาตรฐาน (ที่ขอบวงนอกของพวงมาลัย)

10-30 มม. (0.39-1.18 นิ้ว)



ใช้สองมือจับที่พวงมาลัย และขยับพวงมาลัยตามแนวแกน ขยับขึ้นลง และขยับไปทางซ้ายและขวาเพื่อดูว่ามีอาการหลวมหรือไม่ นอกจากนี้ ให้ขับรถและตรวจสอบอาการสั่นผิดปกติของพวงมาลัย พวงมาลัยดึงไปด้านหนึ่ง พวงมาลัยหมุนคืนช้า หรือไม่สามารถหมุนกลับไปไปที่ตำแหน่งตรงไปข้างหน้าได้เลย



ข้อควรระวัง

- ถ้าชิ้นส่วนต่างๆ ของระบบบังคับเลี้ยว มีระยะฟรีหรือหลวมมากกว่าปกติ หรือมีสภาพผิดปกติ ให้นำรถเข้ารับการตรวจสอบระบบบังคับเลี้ยวที่ศูนย์บริการมาตรฐานอิชูซุทีไกล์ที่สุด

น้ำมันพวงมาลัยเพาเวอร์

ท่านต้องตรวจสอบระดับน้ำมันพวงมาลัยเพาเวอร์และเปลี่ยนใหม่ตามตารางการบำรุงรักษา
นำรถเข้ารับการเปลี่ยนน้ำมันพวงมาลัยเพาเวอร์ได้ที่ศูนย์บริการมาตรฐานอีซูซุ

ตารางการบำรุงรักษา → อ้างอิงหน้า 6-138

การตรวจสอบระดับน้ำมันพวงมาลัยเพาเวอร์

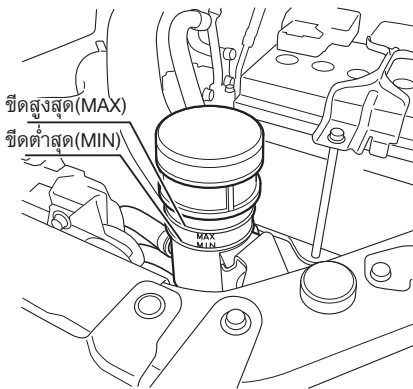

กระปุกน้ำมันติดตั้งอยู่ทางด้านหน้าซ้ายของห้อง
เครื่องยนต์ ระดับน้ำมันที่ถูกต้องควรอยู่ระหว่าง
"ขีดสูงสุด (MAX)" และ "ขีดต่ำสุด (MIN)" บน
กระปุกน้ำมัน ถ้าอยู่ต่ำกว่า "ขีดต่ำสุด (MIN)"
ให้เติมให้ถึง "ขีดสูงสุด (MAX)"
นอกจากนี้ให้ทำการตรวจการรั่วซึมของน้ำมัน
พวงมาลัยเพาเวอร์ด้วย

ฝากระป๋อง → อ้างอิงหน้า 6-8

การเติมน้ำมันพวงมาลัยเพาเวอร์



ข้อควรระวัง

- ก่อนเติมน้ำมันเพิ่ม ให้ทำความสะอาดบริเวณรอบๆ ฝาปิดและเติมจากภาชนะบรรจุที่
สะอาด สิ่งแปลกปลอมที่เข้าไปในกระปุกน้ำมันจะทำให้ระบบพวงมาลัยเพาเวอร์ทำงาน
ผิดปกติ
- ห้ามผสมน้ำมันพวงมาลัยเพาเวอร์ที่แนะนำเข้ากับน้ำมันยี่ห้ออื่น เนื่องจากปฏิกิริยาทาง
เคมี การผสมน้ำมันต่างยี่ห้อเข้าด้วยกันจะเป็นสาเหตุทำให้ระบบทำงานผิดปกติ

เปิดฝากระปุกน้ำมันและเติมน้ำมันพวงมาลัยเพาเวอร์ให้ถึง "ขีดสูงสุด (MAX)"

น้ำล้างกระจกหน้า

ที่ปิดน้ำฝน/ที่ฉีดน้ำล้างกระจกหน้า

ตรวจสอบระดับน้ำในถังน้ำฉีดล้างกระจกหน้า นอกจากนี้ ให้ฉีดน้ำล้างกระจกหน้าและเปิดใช้งานที่ปิดน้ำฝนเพื่อตรวจสอบส่วนที่ไม่ได้รับการปิดอย่างเหมาะสม ในขั้นตอนนี้ ให้ตรวจสอบลักษณะการฉีดของน้ำล้างกระจกหน้าด้วย

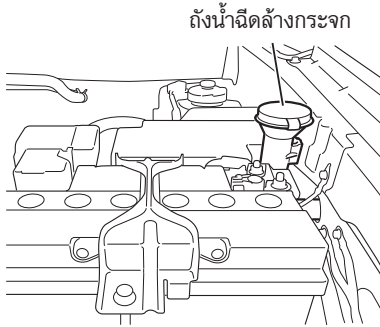

การเติมน้ำล้างกระจกหน้า

1. ถังน้ำฉีดล้างกระจกหน้าติดตั้งอยู่ทางด้านหลังฝั่งซ้ายของห้องเครื่องยนต์
2. เปิดฝาปิดและเติมน้ำล้างกระจกหน้าลงไป



คำแนะนำ

- สำหรับรถใหม่ที่ส่งออกจากโรงงาน ในถังน้ำฉีดล้างกระจกหน้าจะเติมน้ำประปาไว้ ท่านสามารถปรับความเข้มข้นของน้ำยาให้เหมาะสมกับการใช้งานของท่าน
- ปฏิบัติตามคำแนะนำที่ให้มาพร้อมกับน้ำล้างกระจกหน้าเกี่ยวกับอัตราส่วนผสมกับน้ำประปา
- ห้ามใช้ผลิตภัณฑ์ที่มีคุณภาพต่ำ น้ำหล่อเย็นของเครื่องยนต์ และน้ำสบู่โดยเด็ดขาด การละเลยไม่ปฏิบัติตามข้อควรระวังนี้จะส่งผลให้หัวฉีดน้ำอุดตันหรือสวิตช์ได้รับความเสียหาย
- ห้ามใช้งานที่ฉีดน้ำล้างกระจกหน้าในขณะที่ถังน้ำว่างเปล่าโดยเด็ดขาด การเปิดใช้งานที่ฉีดน้ำล้างกระจกหน้าในขณะที่ถังน้ำว่างเปล่าจะส่งผลให้มอเตอร์เสียหาย

ใบปัดน้ำฝน

การตรวจสอบประจำวัน

ให้ฉีดน้ำล้างกระจกหน้าและเปิดใช้งานที่ปัดน้ำฝนเพื่อตรวจสอบส่วนที่ไม่ถูกปิดอย่างเหมาะสม นอกจากนี้ ให้ตรวจสอบด้วยว่าที่ปัดน้ำฝนทำงานเป็นปกติ



ข้อสังเกต

[ใบปัดน้ำฝนแบบแฟลตเบลด]

- เมื่อกดปุ่มสตาร์ท/ดับเครื่องยนต์ไปที่โหมด "OFF" (รุ่นที่มีระบบกุญแจ ISUZU GENIUS ENTRY) หรือสวิตช์กุญแจอยู่ในตำแหน่ง "LOCK" (รุ่นที่ไม่มีระบบกุญแจ ISUZU GENIUS ENTRY) ที่ปัดน้ำฝนอาจขยับเล็กน้อย ไม่ใช่อาการผิดปกติแต่อย่างใด
- เมื่อกดปุ่มสตาร์ท/ดับเครื่องยนต์ไปที่โหมด "ON" (รุ่นที่มีระบบกุญแจ ISUZU GENIUS ENTRY) หรือสวิตช์กุญแจอยู่ในตำแหน่ง "ON" (รุ่นที่ไม่มีระบบกุญแจ ISUZU GENIUS ENTRY) ที่ปัดน้ำฝนอาจขยับเล็กน้อย ไม่ใช่อาการผิดปกติแต่อย่างใด

ประเภทของใบปัดน้ำฝน

ใบปัดน้ำฝนแบบดีไซน์เบลด

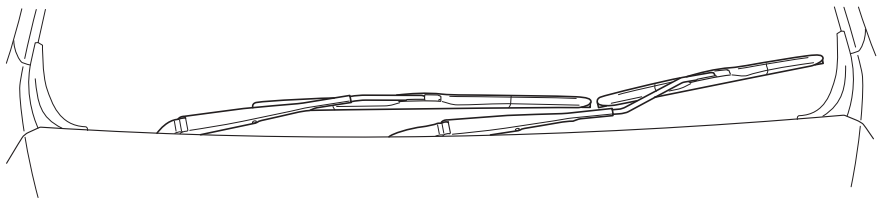

ใบปัดน้ำฝนแบบแฟลตเบลด

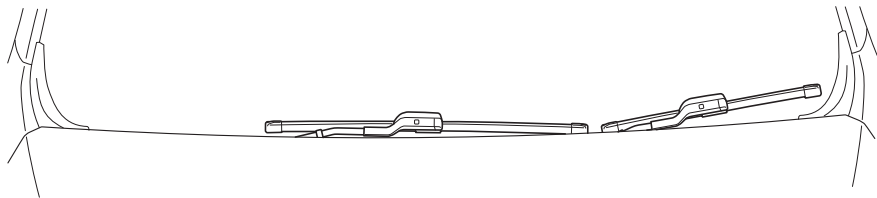

วิธีการเปลี่ยนใบปัดน้ำฝนและยางใบปัดน้ำฝนมีวิธีการที่แตกต่างกัน ขึ้นอยู่กับแบบของใบปัดน้ำฝน ถ้าท่านเปลี่ยนใบปัดน้ำฝนและชิ้นส่วนที่เกี่ยวข้องด้วยวิธีที่ไม่ถูกต้อง อาจทำให้ชิ้นส่วนได้รับความเสียหาย โปรดตรวจสอบแบบของใบปัดน้ำฝนก่อนทำการเปลี่ยน



คำแนะนำ

[ใบปิดน้ำฝนแบบแฟลตเบลด]

- ใบปิดน้ำฝนจะเก็บอยู่ใต้ขอบฝากระโปรง อย่าดึงใบปิดน้ำฝนออกจากใต้ฝากระโปรงด้วยตัวเอง หากทำเช่นนั้น ใบปิดน้ำฝนอาจเสียหายได้ การยกก้านปิดน้ำฝนขึ้นต้องเปลี่ยนตำแหน่งก้านปิดน้ำฝนให้อยู่ในตำแหน่งสำหรับการเปลี่ยนใบปิดน้ำฝนก่อน

การปรับก้านปิดน้ำฝนไปที่ตำแหน่ง

การเปลี่ยนใบปิดน้ำฝน → อ้างอิงหน้า 6-103

การปรับก้านใบปิดน้ำฝนกลับไปตำแหน่งปกติ

→ อ้างอิงหน้า 6-105

การเปลี่ยนยางใบปิดน้ำฝน (แบบดีไซน์เบลด)

การถอด

1. ยกก้านปิดน้ำฝนตั้งขึ้นในแนวตั้ง
2. ดึงตัวล็อกขึ้น

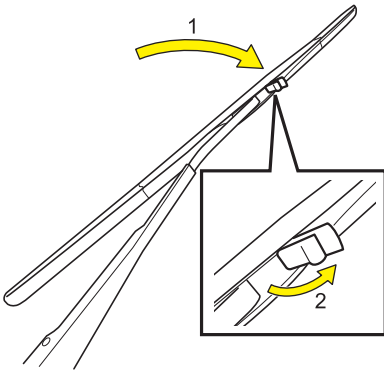

3. เลื่อนใบปิดน้ำฝนตามทิศทางลูกศรเพื่อถอดออก

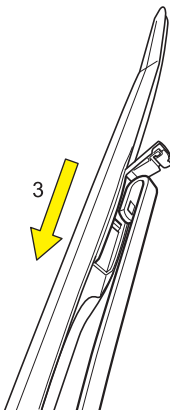

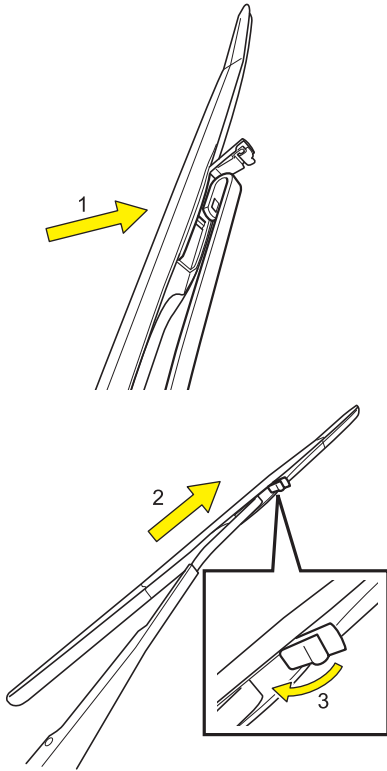

การติดตั้ง

1. ใส่ใบปัดน้ำฝนเข้ากับก้านปัดน้ำฝน

2. เลื่อนใบปัดน้ำฝนตามทิศทางลูกศร

3. กดตัวล็อก



คำแนะนำ

- ห้ามพบบ้านปัดน้ำฝนลงขณะที่ถอดใบปัดน้ำฝนออก เพราะอาจทำให้กระจกหน้าเป็นรอยขีดข่วน
- เมื่อใดก็ตามที่ติดตั้งใบปัดน้ำฝน ตรวจสอบให้แน่ใจว่าใบปัดน้ำฝนล็อกเข้าที่เรียบร้อยแล้ว การละเลยไม่ปฏิบัติตามข้อควรระวังนี้อาจส่งผลให้ใบปัดน้ำฝนเลื่อนหลุดออกเมื่อเปิดใช้งานสวิตช์ที่ปัดน้ำฝน

การเปลี่ยนใบปัดน้ำฝน (ใบปัดน้ำฝนแบบแฟลตเบลด)

ตำแหน่งที่พร้อมสำหรับการเปลี่ยนใบปัดน้ำฝน

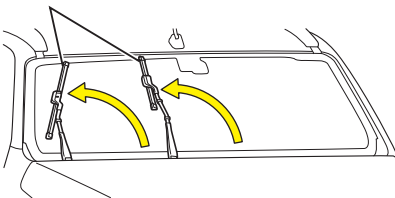

เปลี่ยนใบปัดน้ำฝน โดยการปรับตำแหน่งก้านปัดน้ำฝนให้อยู่ในตำแหน่งที่พร้อมสำหรับการเปลี่ยนใบปัดน้ำฝน



คำแนะนำ

- ตรวจสอบให้แน่ใจว่าฝากระโปรงหน้าปิดสนิท

ฝากระโปรงหน้า

→ อ้างอิงหน้า 6-8

การปรับก้านปิดน้ำฝนไปที่ตำแหน่งการเปลี่ยนใบปิดน้ำฝน

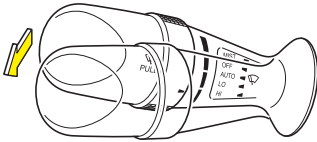
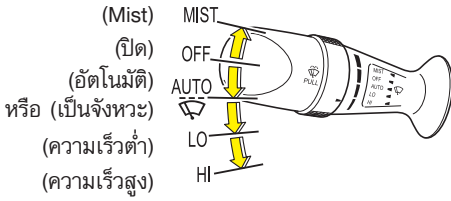

1. ตรวจสอบให้แน่ใจว่าสวิทช์ที่ปิดน้ำฝนอยู่ในตำแหน่ง "OFF"
2. กดปุ่มสตาร์ท/ดับเครื่องยนต์ไปที่โหมด "ON" แล้วกดปุ่มอีกครั้งเพื่อไปที่โหมด "OFF" ทั้งนี้ (รุ่นที่มีระบบกุญแจ ISUZU GENIUS ENTRY) หรือปิดสวิทช์กุญแจไปที่ตำแหน่ง "ON" และบิดกลับมาที่ตำแหน่ง "LOCK" ทั้งนี้ (รุ่นที่ไม่มีระบบกุญแจ ISUZU GENIUS ENTRY)
3. ดึงสวิทช์ที่ฉีดน้ำล้างกระจกหน้าเข้าหาตัวค้างไว้เพื่อปรับให้ก้านปิดน้ำฝนอยู่ในตำแหน่งที่พร้อมสำหรับการเปลี่ยนใบปิดน้ำฝน



ข้อสังเกต

- มีเวลาประมาณ 1 นาที หลังจากปฏิบัติตามขั้นตอนที่ 2 ในการเปลี่ยนตำแหน่งที่ปิดน้ำฝน

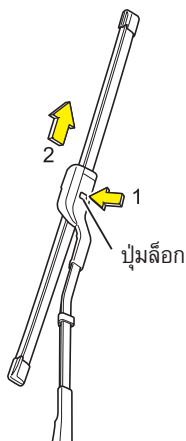

การถอด

ยกก้านปัดน้ำฝนขึ้น กดปุ่มล็อกและเลื่อนใบปัดน้ำฝนตามทิศทางลูกศร เพื่อถอดใบปัดน้ำฝนออกจากก้านปัดน้ำฝน

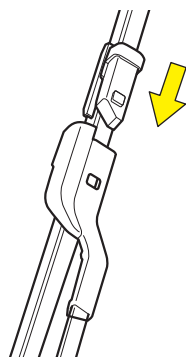

การติดตั้ง

1. เลื่อนใบปัดน้ำฝนในทิศทางลูกศร จนกระทั่งได้ยินเสียง "คลิก"
2. ตรวจสอบให้แน่ใจว่าปุ่มล็อกอยู่ในตำแหน่งที่ถูกต้องแล้ว

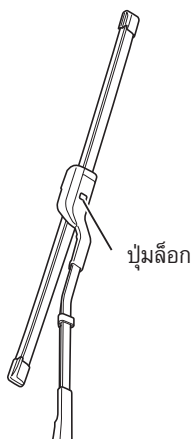

คำแนะนำ

- ห้ามวางก้านปัดน้ำฝนที่ถอดใบปัดน้ำฝนออกลง เพราะอาจทำให้กระจกหน้าเป็นรอยขีดข่วน
- เมื่อได้ทำตามขั้นตอนที่ติดตั้งใบปัดน้ำฝน ตรวจสอบให้แน่ใจว่าใบปัดน้ำฝนล็อกเข้าที่เรียบร้อยแล้ว การละเลยไม่ปฏิบัติตามข้อควรระวังนี้อาจส่งผลให้ใบปัดน้ำฝนเลื่อนเมื่อเปิดใช้งานสวิตช์ที่ปัดน้ำฝน

การปรับก้านปิดน้ำฝนกลับไปตำแหน่งปกติ

1. วางก้านปิดน้ำฝนที่ยกขึ้นลงบนกระจกหน้า
ให้ใบปิดน้ำฝนแนบกับกระจกหน้า
2. ก้านปิดน้ำฝนจะกลับสู่ตำแหน่งปกติ
โดยอัตโนมัติ



คำแนะนำ

- ต้องแน่ใจว่าได้วางก้านปิดน้ำฝนลงบน
กระจกหน้าแล้วหลังจากที่มีการยกตั้งขึ้น
หากก้านปิดน้ำฝนทำงานโดยใบปิดน้ำฝน
ไม่แนบกับกระจกหน้า จะทำให้เกิดการ
เสียหายของก้านปิดน้ำฝนและฝากระโปรง



ข้อสังเกต

- หากขับรถในขณะที่ก้านปิดน้ำฝนอยู่ใน
ตำแหน่งเปลี่ยนใบปิดน้ำฝน ก้านปิดน้ำฝน
จะเปลี่ยนกลับสู่ตำแหน่งปกติโดย
อัตโนมัติ

การเปลี่ยนยางใบปิดน้ำฝน (แบบดีไซน์เบลด)

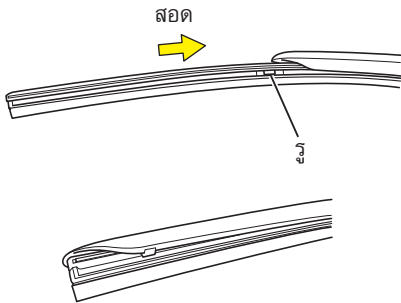
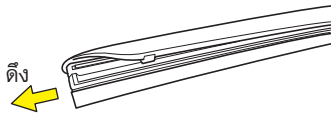

การถอด

1. ถอดใบปิดน้ำฝนออกจากก้านปิดน้ำฝน
2. ดึงยางใบปิดน้ำฝนออกจากโครงใบปิดน้ำฝนตามทิศทางลูกศร

การติดตั้ง

1. สอดยางใบปิดน้ำฝนเข้าที่โครงใบปิดน้ำฝน
2. ดันยางใบปิดเข้าในโครงใบปิดน้ำฝนจนกระทั่งเขี้ยวของโครงใบปิดล็อกเข้าในช่องของยางใบปิดน้ำฝน จากนั้นตรวจสอบการยึดเข้าที่อย่างแน่นหนาแล้ว
3. ติดตั้งใบปิดน้ำฝนเข้ากับก้านปิดน้ำฝน

การเปลี่ยนยางใบปิดน้ำฝน (แบบแฟลตเบลด)

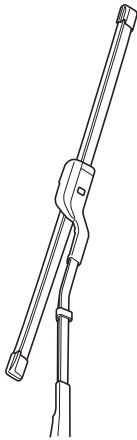

ข้อสังเกต

- สำหรับใบปิดน้ำฝนแบบแฟลตเบลด จะไม่สามารถเปลี่ยนยางใบปิดน้ำฝนได้ หากท่านต้องการเปลี่ยนยางใบปิดน้ำฝน ให้เปลี่ยนใบปิดน้ำฝนอันใหม่

ไฟส่องสว่าง

ตรวจสอบการทำงานของไฟส่องสว่าง

กดปุ่มสตาร์ท/ดับเครื่องยนต์ไปที่โหมด "ON" (รุ่นที่มีระบบกุญแจ ISUZU GENIUS ENTRY) หรือบิดสวิทช์กุญแจไปที่ตำแหน่ง "ON" (รุ่นที่ไม่มีระบบกุญแจ ISUZU GENIUS ENTRY) จากนั้นตรวจสอบลักษณะ การทำงานของไฟหน้า สัญญาณไฟเลี้ยว และไฟภายนอกดวงอื่นๆ นอกจากนี้ เหยียบเบรคเพื่อตรวจยืนยันว่าไฟเบรคติดขึ้นมาหรือไม่ และเปลี่ยนเกียร์ไปที่ตำแหน่ง "R" เพื่อตรวจยืนยันว่าไฟถอยหลังติดขึ้นมา รวมถึงตรวจสอบด้วยว่าดวงไฟ สีเพี้ยน เสียหาย และหลวมหรือไม่ หากตรวจพบว่าไฟไม่ติด สามารถปฏิบัติตามขั้นตอน โดยอ้างอิงถึง "ก่อนทำการเปลี่ยนไฟส่องสว่าง" เพื่อให้ปฏิบัติได้อย่างถูกต้อง



คำเตือน

- ห้ามขับรถหากไฟภายนอกไม่ทำงาน เพราะอาจทำให้เกิดอุบัติเหตุได้

ก่อนทำการเปลี่ยนไฟส่องสว่าง

→ อ้างอิงหน้า 6-109

ด้านหน้า (รุ่นไฟหน้า LED)

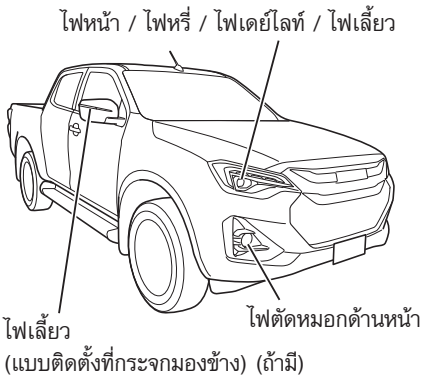

ด้านหน้า (รุ่นไฟหน้าฮาโลเจน)

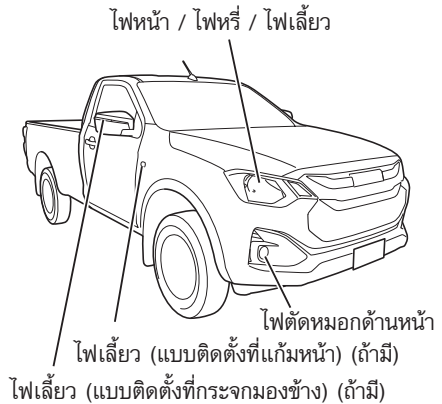

ด้านหลัง (แบบ LED)

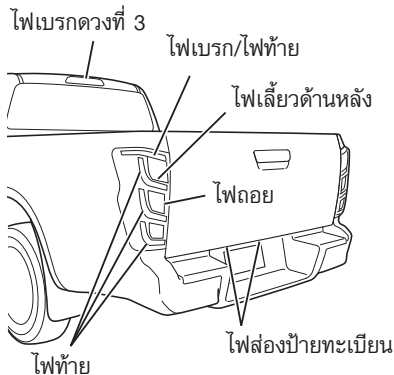

ด้านหลัง (ยกเว้นแบบ LED)

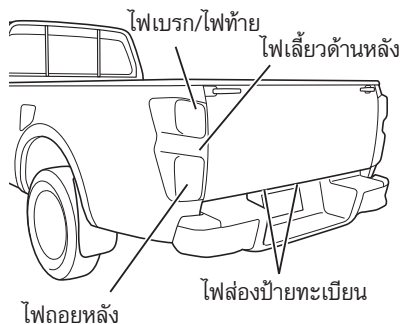

ด้านหลัง (แบบแนวนอน)

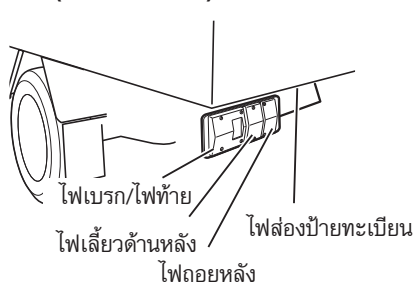

ภายใน

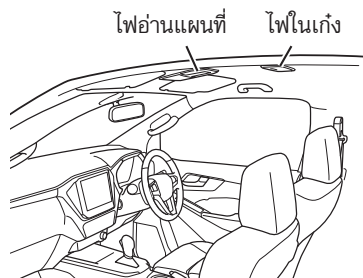

ข้อสังเกต

- สำหรับไฟส่องสว่าง (อุปกรณ์ให้แสงสว่าง) เช่น ไฟหน้า ด้านในของเลนส์อาจเกิดความชื้นขึ้นชั่วคราว เมื่อขับรถขณะฝนตกหรือระหว่างล้างรถ และอุณหภูมิด้านในและด้านนอกของหลอดไฟที่แตกต่างกันก็อาจทำให้เกิดไอน้ำขึ้นด้านในตัวเลนส์ ซึ่งไม่ใช่อาการผิดปกติเนื่องจากเป็นปรากฏการณ์เดียวกับที่กระจกหน้าหรือกระจกประตูเกิดไอน้ำเมื่อฝนตกหากไอน้ำเหล่านี้หายไปหลังจากเปิดไฟชั่วคราวหนึ่ง แสดงว่าทุกอย่างเป็นปกติ
- ต้องแน่ใจว่าปรับตั้งไฟหน้าเพื่อป้องกันอันตรายที่อาจเกิดกับรถคันอื่น ให้ปรับตั้งไฟหน้าที่คุณยบริการมาตรฐานอ็อบซุซุที่ใกล้ที่สุด

ก่อนทำการเปลี่ยนไฟส่องสว่าง

หากตรวจพบว่ามิไฟส่องสว่างที่ต้องการเปลี่ยน ให้ตรวจสอบข้อมูลดังต่อไปนี้

ไฟส่องสว่างที่ต้องการเปลี่ยนโดยศูนย์บริการมาตรฐานอีซูซุ

ไฟส่องสว่างหรือชุดไฟส่องสว่างที่ระบุดังต่อไปนี้ ยกต่อการเปลี่ยน หากจำเป็นต้องเปลี่ยน ให้ติดต่อศูนย์บริการมาตรฐานอีซูซุ

- ไฟหน้าแบบ LED (ไฟสูง/ไฟต่ำ)
- ไฟหรี่/ไฟเดย์ไลท์ (ในรุ่นไฟหน้าแบบ LED)
- ไฟหรี่ (ในรุ่นไฟหน้าแบบฮาโลเจน)
- ไฟตัดหมอกด้านหน้า
- ไฟเลี้ยว (แบบติดตั้งที่แก้มหน้า)
- ไฟเลี้ยว (แบบติดตั้งที่กระจกมองข้าง)
- ไฟเบรก/ไฟท้าย (แบบ LED)
- ไฟเบรกดวงที่ 3
- ไฟของกระจกส่องหน้า

ไฟส่องสว่างที่ผู้ใช้งานสามารถเปลี่ยนด้วยตนเอง

การเปลี่ยนไฟส่องสว่างด้วยตนเองมีความเสี่ยงที่จะทำให้ส่วนประกอบต่างๆ เสียหายได้ แนะนำให้เปลี่ยนหลอดไฟโดยศูนย์บริการมาตรฐานอีซูซุ อย่างไรก็ตาม หากมีการอธิบายขั้นตอนการเปลี่ยนไฟส่องสว่างในคู่มือการใช้ ผู้ใช้งานอาจเปลี่ยนไฟส่องสว่างได้ โดยอ้างอิงถึงหน้าต่อไป



ข้อควรระวัง

- ให้ทำการกดปุ่มสตาร์ท/ดับเครื่องยนต์ไปที่โหมด "OFF" (รุ่นที่มีระบบกุญแจ ISUZU GENIUS ENTRY) หรือบิดสวิทช์กุญแจไปที่ตำแหน่ง "LOCK" (รุ่นที่ไม่มีระบบกุญแจ ISUZU GENIUS ENTRY) และสวิทช์ทั้งหมดต้องอยู่ในตำแหน่ง "OFF" ก่อนทำการเปลี่ยนหลอดไฟ
- หลังจากไฟดับลง หลอดไฟจะยังร้อนอยู่ ดังนั้นเมื่อทำการเปลี่ยนหลอดไฟควรแน่ใจก่อนว่า หลอดไฟได้เย็นลงแล้ว เพื่อป้องกันอันตราย
- การใช้หลอดไฟที่มีขนาดวัตต์แตกต่างจากที่ระบุในข้อมูลที่กำหนด อาจทำให้หลอดไฟ หรือสายไฟร้อน ซึ่งส่งผลให้เลนส์หรือกรอบเสียรูปได้ เหตุการณ์เช่นนี้สามารถก่อให้เกิดไฟไหม้ ดังนั้นเมื่อจะทำการเปลี่ยนหลอดไฟให้อ้างอิงถึง "ขนาดวัตต์ของหลอดไฟ" เพื่อเตรียม หลอดไฟใหม่
- หลอดไฟฮาโลเจนบรรจุก๊าซที่มีความดัน ให้ใช้ความระมัดระวังเมื่อจับหลอดไฟฮาโลเจน เพราะถ้าแตกหรือทำหล่นอาจเกิดการระเบิดได้

**คำแนะนำ**

- ในขณะที่ทำการเปลี่ยนหลอดไฟ ห้ามใช้มือจับส่วนที่เป็นแก้วของหลอดไฟ
- หากท่านรู้สึกไม่แน่ใจในขั้นตอนการเปลี่ยนหลอดไฟ ให้หยุดการกระทำทั้งหมด และติดต่อศูนย์บริการมาตรฐานอีซูซุ
- เมื่อหลอดไฟหลอดหนึ่งของหลอดไฟที่มีเป็นคู่ เช่น ไฟหน้าขาด แสดงว่าหลอดไฟอีกข้างอาจใกล้หมดอายุใช้งานแล้วเช่นกัน จึงขอแนะนำให้เปลี่ยนหลอดไฟพร้อมกันทั้งสองข้าง

**ข้อสังเกต**

- หากหลอดไฟไม่ขาด อาจเกิดความผิดปกติขึ้นที่สายไฟ ให้ติดต่อศูนย์บริการมาตรฐานอีซูซุโดยเร็วที่สุด

ขนาดวัตต์ของหลอดไฟ → อ้างอิงหน้า 6-111

ขนาดวัตต์ของหลอดไฟ

ตำแหน่ง	ไฟส่องสว่าง		ขนาดวัตต์ของหลอดไฟ
ด้านหน้า	ไฟหน้า	แบบ LED	LED
		แบบฮาโลเจน (ไฟสูง/ไฟต่ำ)	60/55 วัตต์
	ไฟหรี่/ไฟเดย์ไลท์*1		LED
	ไฟหรี่*2		5 วัตต์
	ไฟเลี้ยว		21 วัตต์ (สีเหลืองอำพัน)
	ไฟตัดหมอก	แบบ LED	LED
แบบหลอดไฟ		55 วัตต์	
ด้านข้าง	ไฟเลี้ยวด้านข้าง	แบบติดตั้งที่กระจกรมองข้าง	LED
		แบบติดตั้งที่แก้มหน้า	5 วัตต์
ด้านหลัง	ไฟเบรก/ไฟท้าย	แบบ LED	LED
		แบบหลอดไฟ	5/21 วัตต์
	ไฟเลี้ยว	แบบรุ่นมาตรฐาน	21 วัตต์ (สีเหลืองอำพัน)
		แบบแนวนอน	21 วัตต์
	ไฟถอย		21 วัตต์
	ไฟส่องป้ายทะเบียน		5 วัตต์
ไฟเบรกดวงที่สาม		LED	
ภายในรถ	ไฟอ่านแผนที่		8 วัตต์
	ไฟในแก๊ง		10 วัตต์
	ไฟกระจกส่องหน้า		LED

*1 : รุ่นไฟหน้าแบบ LED

*2 : รุ่นไฟหน้าแบบฮาโลเจน



ข้อสังเกต

- ติดต่อศูนย์บริการมาตรฐานอีซูซุที่ใกล้ที่สุด หากต้องการเปลี่ยนหลอดไฟซึ่งไม่ได้มีอยู่ในรายการข้างต้น

การเปลี่ยนไฟส่องสว่าง (ไฟภายนอก)

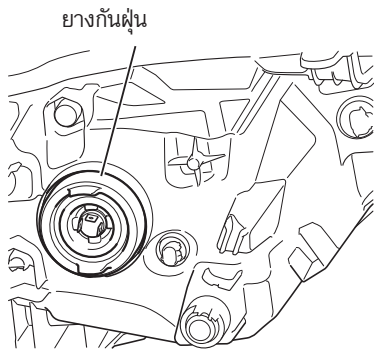

คลิบยึด

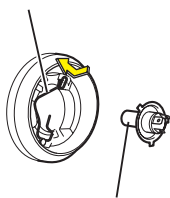

หลอดไฟ

หลอดไฟหน้า (รุ่นไฟหน้าแบบฮาโลเจน)

1. เปิดฝากระโปรงหน้า แล้วใช้เหล็กค้ำรองรับไว้

ฝากระโปรงหน้า → อ้างอิงหน้า 6-8

2. ปลดขั้วต่อออกจากหลอดไฟ ถอดขั้วต่อออกโดยการกดตัวล็อกแล้วดึงออก
3. ถอดยางกันฝุ่นออก
4. ปลดคลิบยึดหลอดไฟ ดึงหลอดไฟออก
5. ใส่หลอดไฟใหม่เข้าไปและยึดไว้ด้วยคลิบยึด



คำแนะนำ

- ห้ามใช้มือจับส่วนที่เป็นแก้วของหลอดไฟ การจับส่วนที่เป็นแก้วของหลอดไฟจะทำให้หลอดไฟขาดได้

6. ใส่ยางกันฝุ่นแล้ว เสียบขั้วต่อให้แน่นสนิท แล้วติดตั้งฝาปิด



คำแนะนำ

- ถ้าติดตั้งฝาปิดไม่สนิท น้ำอาจเข้าไฟหน้า และทำให้เกิดการทำงานผิดปกติได้

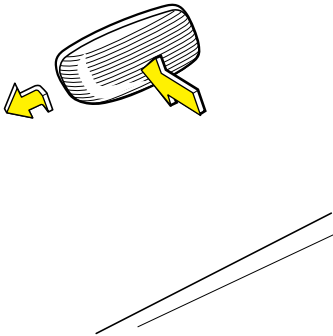
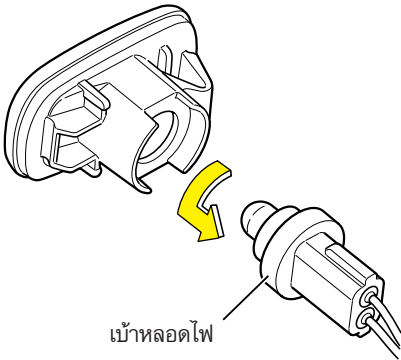
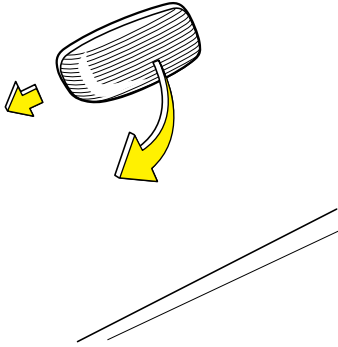

หลอดไฟเลี้ยว (แบบติดตั้งที่แก้มหน้า)

1. ขณะดันไฟเลี้ยว (แบบติดตั้งที่แก้มหน้า) ไปทางด้านหน้าของรถ ดันแล้วดึงเปิด ส่วนหลังของชุดไฟออก ปลดคลิปกี่ด้านหลังของชุดไฟออกจากแก้มหน้า เมื่อปลดคลิปลแล้วให้ดึงชุดไฟออก โดยดันออกไปทางด้านหลังของรถ
2. คลายเบ้าหลอดไฟโดยการหมุนทวนเข็มนาฬิกา
3. ดึงหลอดไฟออกจากเบ้าหลอดไฟ
4. ใส่หลอดไฟใหม่เข้าไปในเบ้า
5. สอดเบ้า แล้วหมุนตามเข็มนาฬิกาเพื่อ ล็อกให้แน่น
6. สอดคลิปกของชุดไฟส่วนหลังเข้าไปใน แก้มหน้า ดันส่วนหน้าของโคมไฟ เข้ากับแก้มหน้า และสอดคลิบบนด้านหลัง ของโคมไฟส่วนหน้าเข้าไปที่แก้มหน้า

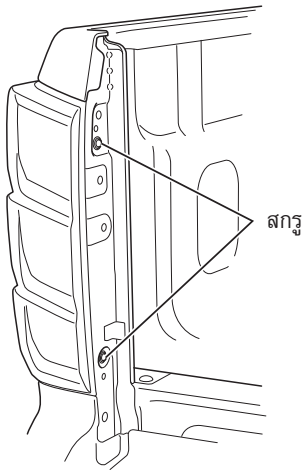

หลอดไฟของชุดไฟรวมด้านหลัง



ข้อสังเกต

- หากไฟเบรกและไฟท้ายเป็นชนิด LED
ให้นำรถเข้ารับการเปลี่ยนหลอดไฟเบรก
และไฟท้ายที่ศูนย์บริการมาตรฐานอีซูซุ

1. เปิดฝาท้าย ถอดสกรู 2 ตัวออกถอดโคมไฟรวมด้านหลังออก

รุ่นไฟเบรก/ไฟท้ายแบบ LED

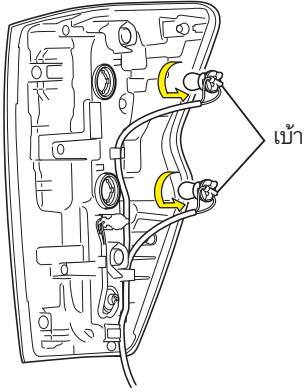

2. หมุนเบ้าหลอดไฟทวนเข็มนาฬิกาเพื่อถอดออก

ยกเว้นรุ่นไฟเบรก/ไฟท้ายแบบ LED

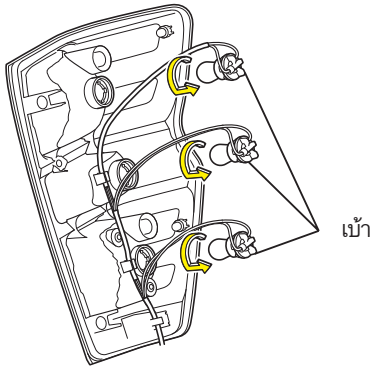

3. ดึงหลอดไฟออกจากเบ้า
4. ใส่หลอดไฟใหม่เข้าไปในเบ้า
5. สอดเบ้า แล้วหมุนตามเข็มนาฬิกาเพื่อล็อกให้แน่น



คำแนะนำ

- หากไม่ล็อกเบ้าให้แน่น น้ำอาจรั่วซึมเข้าไปด้านในหลอดไฟ และก่อให้เกิดความเสียหายได้

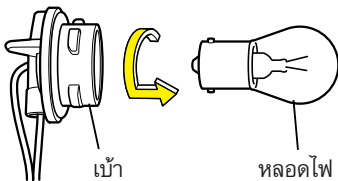

6. ติดตั้งคอมไฟรอมด้านหลังกลับเข้าที่ และขันสกรู 2 ตัวให้แน่น

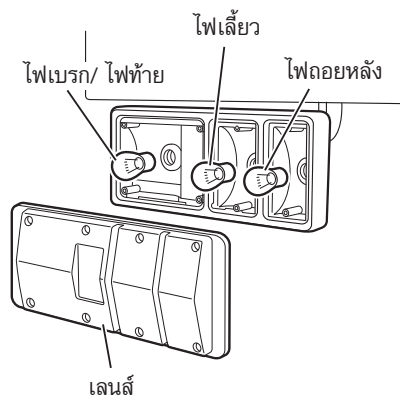

การเปลี่ยนหลอดไฟของไฟเลี้ยวด้านหลัง ไฟท้าย ไฟเบรก และไฟถอยหลัง (แบบแนวนอน)

1. คลายสกรูและถอดเลนส์ออก
2. หมุนหลอดไฟทวนเข็มนาฬิกาขณะกดหลอดไฟเพื่อถอดออก
3. ติดตั้งหลอดไฟโดยย้อนตามขั้นตอนการถอดหลอดไฟออก

หลอดไฟส่องป้ายทะเบียน

1. ดันคลิปบนด้านหลังของไฟส่องป้ายทะเบียนไปทางด้าน "A" เพื่อปลดล็อก
2. เมื่อปลดล็อกของคลิปแล้ว ให้ดันคลิปเพื่อถอดไฟส่องป้ายทะเบียน
3. คลายเบ้าหลอดไฟโดยการหมุนทวนเข็มนาฬิกา

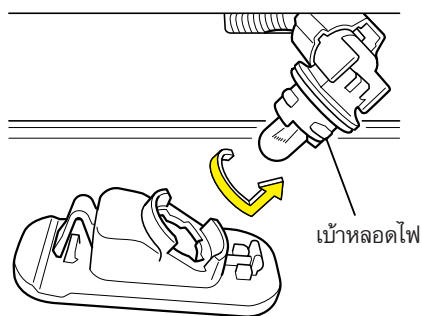
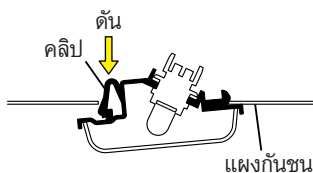
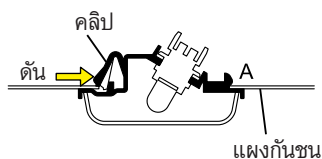

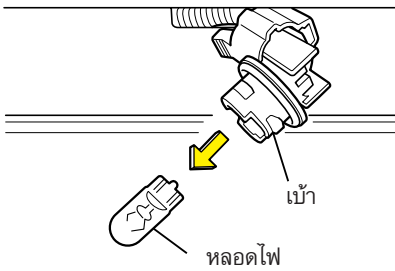

4. ดึงหลอดไฟออกจากเบ้าหลอดไฟ

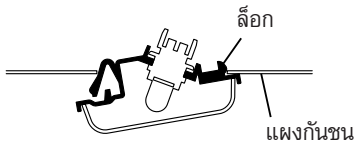

5. ใส่หลอดไฟใหม่เข้าไปในเบ้าหลอดไฟ

6. ใส่เบ้าหลอดไฟ แล้วหมุนตามเข็มนาฬิกา เพื่อล็อกให้แน่น

7. สอดตัวล็อกของไฟส่องป้ายทะเบียนเข้าไปในแผงกันชน

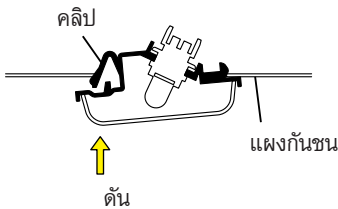

8. ดันไฟส่องป้ายทะเบียนที่คลิปเข้าไปในแผงกันชนเพื่อติดตั้งคลิป

การเปลี่ยนไฟส่องสว่าง (ไฟภายในห้องโดยสาร)

หลอดไฟในแก้ว

1. ใช้ไขควงหัวแบนหรือเครื่องมือที่มีลักษณะใกล้เคียงเพื่อถอดเลนส์ออกจากนั้นถอดหลอดไฟออก

2. ติดตั้งหลอดไฟโดยย้อนตามขั้นตอนการถอดหลอดไฟออก

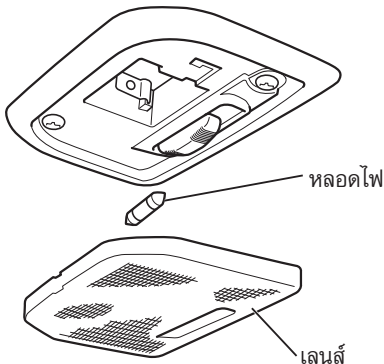

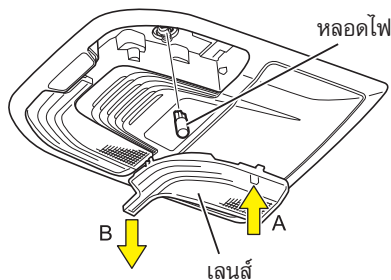

หลอดไฟอ่านแผนที่

1. ดึงส่วน "B" ออกในขณะที่กดส่วน "A" ของเลนส์ จากนั้นถอดเลนส์ออก
2. ถอดหลอดไฟ
3. ติดตั้งหลอดไฟใหม่ และติดตั้งเลนส์



คำแนะนำ

- เมื่อถอดและติดตั้งเลนส์ อย่าใช้แรงมากเกินไป

การใช้งานแบตเตอรี่



กรณีอันตราย

- การใช้งาน หรือชาร์จแบตเตอรี่ในขณะที่ระดับน้ำกรดแบตเตอรี่ต่ำกว่า "ขีดต่ำสุด (LOWER LEVEL)" อาจทำให้แบตเตอรี่เสื่อมเร็วยิ่งขึ้น และอาจนำไปสู่สถานการณ์อันตราย เช่น การเกิดความร้อน หรือแม้แต่เกิดการระเบิด
- ถ้าน้ำกรดแบตเตอรี่เข้าตา ให้ล้างออกทันทีโดยใช้น้ำสะอาดปริมาณมากๆ และล้างติดต่อกันอย่างน้อย 5 นาที หลังจากนั้นให้รีบไปพบแพทย์เพื่อตรวจวินิจฉัยอาการ ถ้าน้ำกรดแบตเตอรี่สัมผัสกับส่วนหนึ่งส่วนใดของร่างกาย ให้ล้างออกโดยใช้น้ำสะอาดปริมาณมากๆ และรีบไปพบแพทย์เพื่อตรวจวินิจฉัยอย่างละเอียด
- เมื่อใช้งานเครื่องมือหรือวัตถุที่เป็นโลหะอื่นใกล้กับแบตเตอรี่ ระวังอย่าให้เครื่องมือดังกล่าวสัมผัสกับขั้วบวกของแบตเตอรี่ เนื่องจากตัวถังรถเป็นสื่อนำไฟฟ้า การสัมผัสในลักษณะดังกล่าวจะเป็นสาเหตุให้เกิดการลัดวงจรและไฟฟ้าดูดอย่างรุนแรง
- แบตเตอรี่รกล้อยก๊าซไฮโดรเจนที่ไวไฟมาก ด้วยเหตุนี้ ห้ามดำเนินการใดๆ ที่ทำให้เกิดประกายไฟหรืองานที่ใช้เปลวไฟใกล้กับแบตเตอรี่รถโดยเด็ดขาด การละเลยไม่ปฏิบัติตามข้อควรระวังนี้จะส่งผลให้เกิดการระเบิดได้ถ้าก๊าซไฮโดรเจนติดไฟขึ้นมา เมื่อต้องการเช็ดครบน้ำกรดแบตเตอรี่ที่หก ให้ใช้ผ้าชุบน้ำบิดหมาดๆ เสมอ



คำเตือน

- เมื่อใดก็ตามที่ต้องการตรวจสอบแบตเตอรี่ ต้องดับเครื่องยนต์ก่อนเสมอ
- น้ำกรดแบตเตอรี่ที่ใช้เป็นสารละลายกรดซัลฟิวริก โปรดสวมแว่นตานิรภัยเมื่อต้องทำงานกับแบตเตอรี่ เพิ่มความระมัดระวังเป็นพิเศษเพื่อป้องกันไม่ให้น้ำกรดแบตเตอรี่สัมผัสถูกผิวหนัง เสื้อผ้า หรือตัวถังรถ
- ห้ามเติมน้ำกรดแบตเตอรี่สูงเลยเส้น "ขีดสูงสุด (UPPER LEVEL)" การละลายไม่ปฏิบัติตามข้อควรระวังนี้จะส่งผลให้น้ำกรดแบตเตอรี่หกและเกิดสนิมที่ขั้วแบตเตอรี่และชิ้นส่วนอื่นๆ เมื่อน้ำกรดแบตเตอรี่หก ให้ใช้น้ำล้างออกทันที
- ห้ามยื่นหน้าหรือศีรษะเข้าไปใกล้แบตเตอรี่เว้นแต่ในกรณีที่เป็นจริงๆ
- เมื่อจะถอดสายแบตเตอรี่ กดปุ่มสตาร์ท/ดับเครื่องยนต์ไปที่โหมด "OFF" (รุ่นที่มีระบบกุญแจ ISUZU GENIUS ENTRY) หรือปิดสวิตช์กุญแจไปที่ตำแหน่ง "LOCK" (รุ่นที่ไม่มีระบบกุญแจ ISUZU GENIUS ENTRY) รออย่างน้อยเป็นเวลา 3 นาที หลังจากนั้นถอดสายแบตเตอรี่ออกจากขั้วลบ หากถอดสายแบตเตอรี่ขั้วลบภายใน 3 นาที กล้องควบคุมเครื่องยนต์อาจทำงานผิดปกติ เมื่อต้องการใส่กลับให้ต่อสายแบตเตอรี่ขั้วลบเป็นลำดับสุดท้ายเสมอ
- ระวังอย่าสูดดมก๊าซไฮโดรเจนที่ปล่อยออกมาจากแบตเตอรี่
- ชาร์จแบตเตอรี่ในสถานที่ที่มีอากาศถ่ายเทสะดวก ห้ามชาร์จแบตเตอรี่ในพื้นที่ ฯลฯ
- ล้างมือให้สะอาดหลังจากสัมผัสแบตเตอรี่ ขั้วแบตเตอรี่และอุปกรณ์ที่เกี่ยวข้อง
- เก็บแบตเตอรี่ให้พ้นมือเด็ก



คำแนะนำ

- เมื่อใดก็ตามที่เติมน้ำกรดแบตเตอรี่เพิ่ม ให้ชาร์จแบตเตอรี่ใหม่เสมอ (โดยการขับรถ)
- ถ้าระดับน้ำกรดแบตเตอรี่ลดลงเร็วผิดปกติ ให้นำรถเข้ารับการตรวจสอบทันทีที่ศูนย์บริการมาตรฐานอิชูซุที่ใกล้ที่สุด



ข้อสังเกต

- ในรุ่นที่มีฟังก์ชันปิดกระแสไฟฟ้าด้านผู้ขับขี่อัตโนมัติ เมื่อมีการเชื่อมต่อแบตเตอรี่ใหม่ ให้ทำการตั้งค่าเริ่มต้นเพื่อให้กระแสไฟฟ้าทำงานได้อย่างถูกต้อง
 - ปิดกระแสจกด้านผู้ขับขี่ครั้งบ้าน ดึงสวิตช์ควบคุมกระแสจกด้านผู้ขับขี่ขึ้นจนกระแสจกปิดสนิท จากนั้นดึงสวิตช์ค้างไว้อีก 2 วินาที

ข้อควรระวังในการใช้งานแบตเตอรี่

ดูแลความสะอาดของแบตเตอรี่อยู่เสมอ ถ้าปล่อยให้แบตเตอรี่สกปรก สิ่งสกปรกอาจเข้าไปบนเรือนกับน้ำยาแบตเตอรี่ แผ่นธาตุภายในแบตเตอรี่อาจได้รับความเสียหาย หรืออาจเกิดการลัดวงจรที่พิวต์ด้านบนของแบตเตอรี่และอายุการใช้งานของแบตเตอรี่ลดลง

รถรุ่นที่มีระบบกุญแจ

ISUZU GENIUS ENTRY

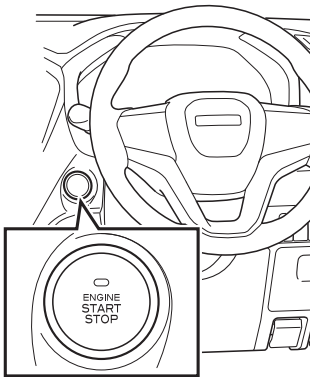

รถรุ่นที่ไม่มีระบบกุญแจ

ISUZU GENIUS ENTRY

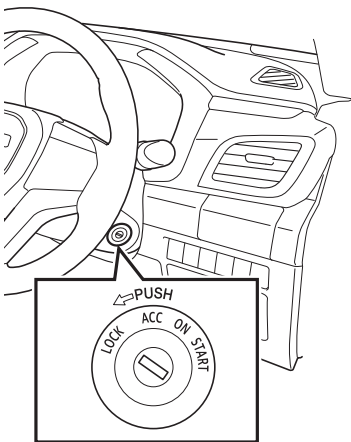

เมื่อทำการตรวจสอบหรือบำรุงรักษา

ก่อนตรวจสอบและบำรุงรักษาแบตเตอรี่และชิ้นส่วนอื่นๆ ของระบบไฟฟ้า ให้กดปุ่มสตาร์ท/ดับเครื่องยนต์ไปที่โหมด "OFF" (รุ่นที่มีระบบกุญแจ ISUZU GENIUS ENTRY) หรือบิดสวิตช์กุญแจไปที่ตำแหน่ง "LOCK" (รุ่นที่ไม่มีระบบกุญแจ ISUZU GENIUS ENTRY) รออย่างน้อยเป็นเวลา 3 นาที หลังจากนั้นถอดสายแบตเตอรี่ออกจากขั้วลบ หากถอดสายแบตเตอรี่ขั้วลบภายใน 3 นาที กล่องควบคุมเครื่องยนต์อาจทำงานผิดปกติ ถ้าไม่ถอดสายแบตเตอรี่ออกในขณะที่ทำการตรวจสอบหรือบำรุงรักษา อาจทำให้อุปกรณ์ไฟฟ้าได้รับความเสียหาย

ปุ่มสตาร์ท/ดับเครื่องยนต์ (รุ่นที่มีระบบกุญแจ ISUZU GENIUS ENTRY)

→ อ้างอิงหน้า 4-125

รุ่นที่มีระบบมายด์ไฮบริด

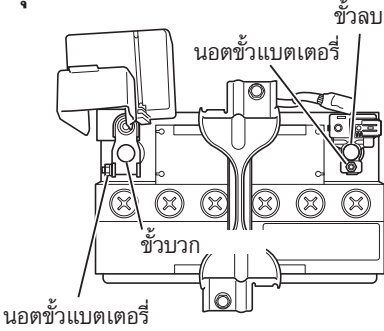

การถอดสายแบตเตอรี่

เมื่อต้องการถอดแบตเตอรี่ออก ให้ทำการถอดสายแบตเตอรี่ออกก่อน

1. กดปุ่มสตาร์ท/ดับเครื่องยนต์ไปที่โหมด "OFF" (รุ่นที่มีระบบกุญแจ ISUZU GENIUS ENTRY) หรือปิดสวิทช์กุญแจไปที่ตำแหน่ง "LOCK" (รุ่นที่ไม่มีระบบกุญแจ ISUZU GENIUS ENTRY)
2. รออย่างน้อย 3 นาที
3. คลายนอตยึดขั้วลบแบตเตอรี่ จากนั้นถอดสายขั้วลบออกจากขั้วแบตเตอรี่
4. คลายนอตยึดขั้วบวกแบตเตอรี่ จากนั้นถอดสายขั้วบวกออกจากขั้วแบตเตอรี่

รุ่นที่ไม่มีระบบมายด์ไฮบริด

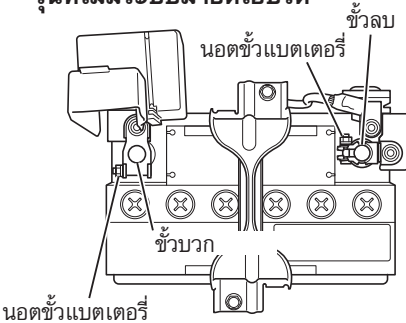

คำเตือน

- หากสายแบตเตอรี่ยังเชื่อมต่อกับขั้วลบอยู่ การสัมผัสของเครื่องมือระหว่างขั้วบวกและตัวถังรถยนต์อาจทำให้เกิดไฟฟ้าลัดวงจร และเกิดอันตรายได้ทำให้ระบบไฟฟ้าอาจเสียหายได้
- อย่าเอียงแบตเตอรี่

ข้อควรระวัง

- หากถอดสายเชื่อมขั้วลบออกจากขั้วลบแบตเตอรี่ภายใน 3 นาที หลังจากกดปุ่มสตาร์ท/ดับเครื่องยนต์ไปที่โหมด "OFF" (รุ่นที่มีระบบกุญแจ ISUZU GENIUS ENTRY) หรือปิดสวิทช์กุญแจไปที่ตำแหน่ง "LOCK" (รุ่นที่ไม่มีระบบกุญแจ ISUZU GENIUS ENTRY) กล่องควบคุมอาจทำงานผิดปกติ

คำแนะนำ

- ในรุ่นที่มีเซนเซอร์แบตเตอรี่ที่ขั้วลบเมื่อทำการถอดขั้วลบออก ให้คลายนอตขั้วแบตเตอรี่และถอดเซนเซอร์แบตเตอรี่ออกขณะที่สายไฟยังคงเชื่อมต่อกัน (ห้ามคลายนอตตัวอื่นนอกเหนือจากนอตขั้วแบตเตอรี่)

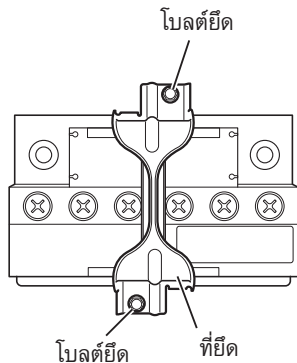

การถอดแบตเตอรี่

1. ถอดโบลต์ยึดและที่ยึดแบตเตอรี่ออก
2. ถอดแบตเตอรี่ออกจากรถ

การชาร์จไฟแบตเตอรี่

1. วางแบตเตอรี่ไว้ในสถานที่ที่มีอากาศถ่ายเท สะดวกและถอดฝาปิดของแบตเตอรี่ออก
2. ชาร์จแบตเตอรี่โดยใช้เครื่องชาร์จแบตเตอรี่



กรณีอันตราย

- ห้ามทำให้เกิดประกายไฟใกล้กับแบตเตอรี่ในขณะที่กำลังชาร์จไฟอยู่ ก๊าซไฮโดรเจน จะถูกปล่อยออกมาจากแบตเตอรี่ในระหว่างกระบวนการชาร์จ การระคายเคืองไม่ปฏิบัติตามข้อควรระวังนี้จะส่งผลให้เกิดเพลิงไหม้หรือการระเบิดขึ้นได้



คำแนะนำ

- ตรวจสอบว่าได้ถอดสายแบตเตอรี่ออก ขณะทำการชาร์จแบตเตอรี่ มิฉะนั้นอาจส่งผลให้รถเสียหายได้
- เมื่อไรก็ตามที่เชื่อมต่อแบตเตอรี่เข้ากับเครื่องชาร์จหรือถอดออก ตรวจสอบให้มั่นใจว่าได้ปิดเครื่องชาร์จแล้ว

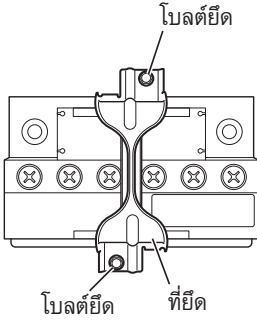

ขั้วบวก

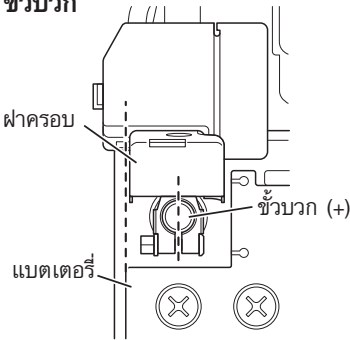

ขั้วลบที่มีเซนเซอร์แบตเตอรี่ (มีระบบมายด์ไฮบริด)

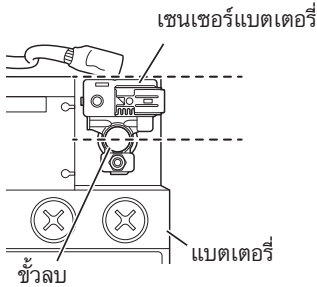

ขั้วลบที่มีเซนเซอร์แบตเตอรี่ (ไม่มีระบบมายด์ไฮบริด)

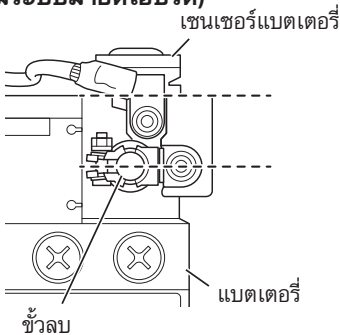

การติดตั้งแบตเตอรี่

1. ติดตั้งแบตเตอรี่ มั่นใจว่าได้วางในทิศทางที่ถูกต้องและแนบสนิทไม่มีการหลวมคลอน
2. ติดตั้งที่ยึดและโบลต์ยึด

การเชื่อมต่อสายแบตเตอรี่

เมื่อเชื่อมต่อสายแบตเตอรี่ ให้เริ่มต้นที่ขั้วบวกก่อนขั้วลบ

คำแนะนำ

- เมื่อเชื่อมต่อสายไฟขั้วบวกเข้ากับแบตเตอรี่ ให้เชื่อมต่อตามแนวขั้วที่ละฝั่ง (ตามที่แสดงในรูป) รวมถึงปิดฝาครอบขั้วหลังทำการเชื่อมต่อ
- เมื่อเชื่อมต่อสายไฟขั้วลบเข้ากับแบตเตอรี่ ให้เชื่อมต่อตามแนวขั้วที่ละฝั่ง (ตามแสดงในรูป) นอกจากนั้น ตรวจสอบเซนเซอร์แบตเตอรี่ว่าไม่สัมผัสกับชิ้นส่วนโดยรอบหลังจากทำการเชื่อมต่อ

เชื่อมต่อสายไฟเข้ากับขั้ว จากนั้นขันนอตขั้วแบตเตอรี่ให้แน่น

**ข้อควรระวัง**

- โปรดใช้ความระมัดระวังอย่าต่อสายแบตเตอรี่ขั้วบวกและขั้วลบสลับกัน หากต่อสายแบตเตอรี่ไม่ถูกต้องจะส่งผลให้กระแสไฟฟ้าไหลเกินจนทำให้ออลเตอร์เนเตอร์หรือสายไฟของรถไหม้
- ในรุ่นที่มีระบบกุญแจ ISUZU GENIUS ENTRY จะไม่สามารถใช้งานปุ่มสตาร์ท/ดับเครื่องยนต์ได้ เมื่อทำการถอดแบตเตอรี่ออก โหมดไฟฟ้าที่ใช้งานก่อนถอดแบตเตอรี่ออกนั้น จะถูกบันทึกไว้ในระบบ ISUZU GENIUS ENTRY ดังนั้นถ้ามีการเชื่อมต่อแบตเตอรี่อีกครั้ง โหมดไฟฟ้าจะอยู่ในโหมด "ON" ได้ เมื่อจะทำการถอดแบตเตอรี่ให้กดปุ่มสตาร์ท/ดับเครื่องยนต์ อยู่ในโหมด "OFF" ก่อนอย่างน้อย 3 นาที จึงทำการถอดแบตเตอรี่ได้

**คำแนะนำ**

- เมื่อติดตั้งแบตเตอรี่เข้ากับตัวรถ ต้องแน่ใจว่าได้ติดตั้งอย่างถูกต้องและแน่นหนา ถ้าแบตเตอรี่ติดตั้งไม่ถูกต้อง ตัวแบตเตอรี่และฐานของแบตเตอรี่จะได้รับความเสียหายจากการสั่นสะเทือนขณะขับรถ

**ข้อสังเกต**

- ในรุ่นที่มีระบบกุญแจ ISUZU GENIUS ENTRY หรือกุญแจรีโมท (ชุดรีโมทสำหรับล็อกประตู) ไฟอ่านแผนที่และไฟในแก๊งอาจไม่ติดขึ้น เมื่อต่อขั้วแบตเตอรี่ขณะเปิดประตูอยู่ สามารถแก้ไขได้โดยให้ปิดประตูหนึ่งครั้ง หรือกดปุ่มสตาร์ท/ดับเครื่องยนต์ไปที่โหมด "OFF" (รุ่นที่มีระบบกุญแจ ISUZU GENIUS ENTRY) หรือบิดสวิทช์กุญแจจากตำแหน่ง "ACC" หรือ "ON" ไปที่ตำแหน่ง "LOCK" (รุ่นที่มีระบบกุญแจรีโมท)
- ในรุ่นที่มีระบบควบคุมการทรงตัว (ESC) ไฟเตือนระบบ ESC อาจติดขึ้นเมื่อถอดสายแบตเตอรี่ออก หรือเมื่อแรงเคลื่อนไฟฟ้าแบตเตอรี่ต่ำ ฟังก์ชัน ESC จะหยุดการทำงาน ในขณะที่ไฟเตือนระบบ ESC ติดขึ้นมา แต่ไฟเตือน ESC จะดับลงเมื่อขับรถด้วยความเร็วเกินกว่า 40 กม./ชม. ขึ้นไปต่อเนื่องเป็นเวลาประมาณ 10 วินาที จากนั้นฟังก์ชัน ESC จะกลับมาทำงานตามปกติ ถ้าไฟเตือนระบบ ESC ติดค้าง โปรดติดต่อศูนย์บริการมาตรฐานอีซูซุ

ใช้แบตเตอรี่เป็นแหล่งจ่ายไฟโดยตรง

แบตเตอรี่ไม่ควรใช้เป็นแหล่งจ่ายไฟโดยตรงให้กับไฟ 12 โวลต์

หากจำเป็นต้องใช้แบตเตอรี่ของท่านเพื่อเป็นแหล่งจ่ายไฟโดยตรง โปรดปรึกษากับศูนย์บริการมาตรฐานอีซูซุก่อน

การตรวจสอบระดับของน้ำกรดแบตเตอรี่

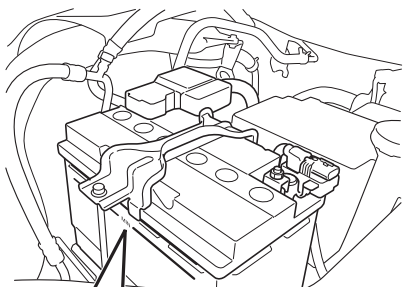

การตรวจสอบประจำวัน

ตรวจยืนยันว่าระดับน้ำกรดแบตเตอรี่ในแบตเตอรี่อยู่ในช่วงที่กำหนดไว้ ระดับน้ำกรดแบตเตอรี่ควรอยู่ระหว่างเส้น "ขีดสูงสุด (UPPER LEVEL)" และ "ขีดต่ำสุด (LOWER LEVEL)" ถ้าเห็นระดับน้ำกรดแบตเตอรี่ไม่ชัดเจน ให้โยกตัวรถเบาๆ

การเติมน้ำกรดแบตเตอรี่

ถ้าปริมาณน้ำกรดแบตเตอรี่ในแบตเตอรี่ไม่เพียงพอ ให้เปิดฝาปิดออก จากนั้นเติมน้ำกลั่นลงไปจนกระทั่งระดับน้ำกรดเกือบถึงเส้น "ขีดสูงสุด (UPPER LEVEL)" เมื่อท่านเติมน้ำกลั่นเสร็จเรียบร้อยแล้ว ให้ติดตั้งฝาปิดกลับให้แน่นหนา



คำเตือน

- ห้ามเติมน้ำกรดแบตเตอรี่สูงเลยเส้น "ขีดสูงสุด (UPPER LEVEL)" การละลายไม่ปฏิบัติตามข้อควรระวังนี้จะส่งผลให้น้ำกรดแบตเตอรี่หกและเกิดการกัดกร่อนที่ขั้วแบตเตอรี่และส่วนประกอบอื่นๆ เมื่อน้ำกรดแบตเตอรี่หก ให้ใช้น้ำล้างออกทันที



คำแนะนำ

- เมื่อใดก็ตามที่เติมน้ำกรดแบตเตอรี่เพิ่ม ให้ชาร์จไฟแบตเตอรี่ใหม่เสมอ (โดยการขับรถ)
- ถ้าระดับน้ำกรดแบตเตอรี่ลดลงเร็วผิดปกติ ให้นำรถเข้ารับการตรวจสอบทันทีที่ศูนย์บริการมาตรฐานอิชูซูกิใกล้ที่สุด

การตรวจสอบค่าความถ่วงจำเพาะของน้ำกรดแบตเตอรี่

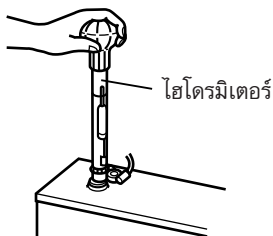

1. ตรวจสอบค่าความถ่วงจำเพาะของน้ำกรดแบตเตอรี่โดยใช้ไฮโดรมิเตอร์ ถ้าค่าความถ่วงจำเพาะต่ำเกินไปควรชาร์จไฟแบตเตอรี่ใหม่

ค่าความถ่วงจำเพาะของน้ำกรดแบตเตอรี่ที่อุณหภูมิ 20°C

1.27-1.29

การตรวจสอบขั้วแบตเตอรี่

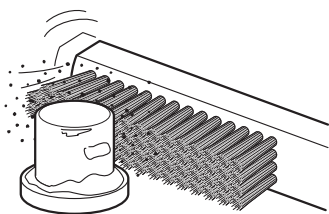

1. ตรวจสอบขั้วเพื่อดูอาการหลวม รอยแตก และการกัดกร่อนถ้ามีรอยแตกที่ขั้ว ให้นำรถเข้ารับการตรวจสอบและเปลี่ยนใหม่ได้ที่ศูนย์บริการมาตรฐานอีซูซุ
2. ถ้าขั้วถูกกัดกร่อน และมีผงสีขาวที่ขั้ว ให้ใช้น้ำอุ่นล้างออกและเช็ดให้แห้งสนิท ถ้าขั้วถูกกัดกร่อนมาก ให้ใช้แปรงลวดหรือกระดาษทรายขัดออก
3. เมื่อท่านทำความสะอาดขั้วเรียบร้อยแล้ว ต่อสายแบตเตอรี่แล้วยึดให้แน่น หลังจากนั้น ทาจาระบีบางๆ ไปรดดูชั้นตอนที่ต้องดำเนินการเมื่อแบตเตอรี่ไฟอ่อนได้ที่หัวข้อ "เมื่อแบตเตอรี่ไฟอ่อน"

เมื่อแบตเตอรี่ไฟอ่อน → อ้างอิงหน้า 7-15

ระบบปรับอากาศ

สารทำความเย็น

ถ้าระดับสารทำความเย็นต่ำเกินไป ระบบปรับอากาศจะไม่สามารถทำความเย็นในห้องโดยสารได้อย่างเพียงพอ ด้วยเหตุนี้จึงควรเติมสารทำความเย็นให้อยู่ในระดับที่เหมาะสมเสมอ โปรดติดต่อกับศูนย์บริการมาตรฐานอีซูซุเมื่อต้องเติมสารทำความเย็น



คำแนะนำ

- การใช้งานเครื่องปรับอากาศหรือระบบเครื่องทำความเย็น (รถรุ่นหัวแก๊ง-แซลซีส์ที่นำไปติดตั้งตัวถังที่มีระบบเครื่องทำความเย็น) เมื่อระดับสารทำความเย็นต่ำเกินไปไม่เพียงแต่จะทำให้ประสิทธิภาพในการทำความเย็นลดลงเท่านั้นแต่ยังทำให้ระบบปรับอากาศและระบบเครื่องทำความเย็นเสียหายอีกด้วย
- รถคันนี้ใช้สารทำความเย็นใหม่ ได้แก่ HFC-134a (R-134a) กับระบบปรับอากาศและระบบเครื่องทำความเย็น ห้ามใช้สารทำความเย็นชนิดอื่น เพื่อช่วยปกป้องสิ่งแวดล้อม ท่านต้องระวังไม่ให้สารทำความเย็นที่อยู่ในสถานะก๊าซรั่วซึมออกไปสู่อากาศภายนอก ดังนั้นเมื่อต้องเปลี่ยนสารทำความเย็น หากต้องการล้างแวงคอยล์เย็น โปรดติดต่อกับศูนย์บริการมาตรฐานอีซูซุ

กรองระบบปรับอากาศ

เปลี่ยนกรองระบบปรับอากาศตามระยะที่กำหนด เพราะอาจส่งผลให้ประสิทธิภาพการทำความเย็นลดลง หรือเกิดกลิ่นในระบบปรับอากาศได้



ข้อสังเกต

- กรองระบบปรับอากาศติดตั้งที่ชุดปรับอากาศด้านหน้า
- อย่าล้างกรองระบบปรับอากาศหรือแวงคอยล์เย็น เพราะอาจส่งผลให้เกิดความผิดปกติของระบบปรับอากาศได้ หากต้องการล้างแวงคอยล์เย็น โปรดติดต่อกับศูนย์บริการมาตรฐานอีซูซุ

การดูแลรักษาอุปกรณ์ภายนอกรถ

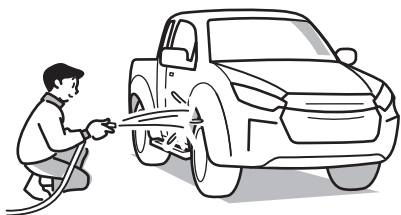

การล้างรถ

ถ้าใช้งานรถในขณะที่มีสิ่งแปลกปลอมติดอยู่ที่ตัวถังภายนอก สิ่งแปลกปลอมเหล่านี้จะทำให้ปฏิกิริยาทางเคมีกับสีรถ ส่งผลให้เกิดรอยต่าง สีซีด สนิม หรือการกัดกร่อนที่ส่วนประกอบต่างๆ รวมทั้งอาจเข้าไปติดอยู่กับชิ้นส่วนกลไกต่างๆ ส่งผลกระทบต่อฟังก์ชันการทำงานหรือเกิดแรงต้านทางอากาศพลศาสตร์

อย่างไรก็ตาม ในกรณีต่อไปนี ต้องล้างทำความสะอาดเพื่อขจัดสิ่งแปลกปลอมออกให้หมด

- เมื่อสีรถเปรอะเปื้อนด้วยคราบเขม่า ผงโลหะ ชากแมลง มูลนก ละอองเกสรดอกไม้ ยางต้นไม้หรือคราบมันจากยางมะตอย และคว้นรถ
- เมื่อขั้วรถผ่านพื้นที่ใกล้ชายฝั่งทะเล
- เมื่อขั้วรถบนถนนที่ราดสารเคมีสำหรับใช้ทำถนนไว้
- เมื่อมีคราบโคลนหรือสิ่งสกปรกจำนวนมากติดอยู่ภายนอกรถ ควรดำเนินการดังต่อไปนี้

1. เปิดก๊อกน้ำให้สุด และฉีดล้างทำความสะอาดช่วงล่างและระบบรองรับน้ำหนัก
2. ปิดช่องเปิดต่างๆ ที่ตัวรถให้สนิท และใช้สารชะล้างที่มีฤทธิ์เป็นกลาง ล้างทำความสะอาดหัวแก้งและส่วนแผงกระบะ
3. ทำความสะอาดล้อและยางรถโดยใช้แปรงและสารชะล้าง
4. หลังจากล้างคราบสารชะล้างออกหมดแล้ว ให้ใช้ผ้าขามัวร์หรือผ้าสะอาดอื่นเช็ดให้แห้งสนิท



คำเตือน

- เมื่อล้างทำความสะอาดใต้ท้องรถหรือแชสซีส์ โปรดระวังผิวหนังไหม้และการบาดเจ็บ
พื้นที่รอบๆ เครื่องยนต์ ตัวกรองอนุภาคดีเซล (DPD) หม้อพักไอเสียและท่อไอเสียจะร้อน
จัดทันทีหลังจากที่ใช้งานรถ ดังนั้นโปรดรอให้รถเย็นลงก่อนเริ่มต้นทำความสะอาด
มิฉะนั้นท่านอาจได้รับอันตรายจากความร้อน



ข้อควรระวัง

- สำหรับรุ่นที่มีการติดตั้งที่ปิดน้ำฝนแบบอัตโนมัติ ตรวจสอบให้แน่ใจว่าสวิทช์ที่ปิดน้ำฝนอยู่
ในตำแหน่ง "OFF" หากสวิทช์ที่ปิดน้ำฝนอยู่ในตำแหน่ง "AUTO" ใบบัดน้ำฝนอาจทำงาน
อย่างไม่คาดคิด เป็นสาเหตุให้เกิดการบาดเจ็บและใบบัดน้ำฝนอาจเสียหาย
- ห้ามใช้น้ำทำความสะอาดภายในห้องโดยสารโดยตรง การละลายไม่ปฏิบัติตามข้อควรระวังนี้
จะส่งผลให้หน่วยควบคุมอิเล็กทรอนิกส์และอุปกรณ์ไฟฟ้าทำงานผิดปกติหรือหยุดทำงาน
หรือเกิดสนิมที่พื้นห้องโดยสารได้
- ห้ามฉีดน้ำจากหัวฉีดน้ำแรงดันสูงใส่ปลั๊กไฟฟ้าโดยตรง การละลายไม่ปฏิบัติตามข้อควรระวังนี้
จะส่งผลให้ระบบไฟฟ้าทำงานผิดพลาด



คำแนะนำ

- อย่าใช้สารทำละลาย เบนซิน น้ำมันก๊าด ทินเนอร์ หรืออื่นๆ เพื่อทำความสะอาด
ภายนอกรถ
- ถ้าล้างรถที่มีสีเข้มและเคลือบผิวโลหะไว้โดยใช้เครื่องล้างรถอัตโนมัติ สียรถจะได้รับ
ความเสียหายจากแปรงขัด สูญเสียความเงางาม หรือเกิดรอยขีดข่วนที่เห็นได้ชัดเจน
- ห้ามฉีดน้ำปริมาณมากใส่ช่องรับอากาศเข้าโดยตรง
- ห้ามฉีดน้ำเข้าไปในห้องเครื่องยนต์หรือที่อุปกรณ์ไฟฟ้า การละลายไม่ปฏิบัติตามข้อควรระวังนี้
จะทำให้การสตาร์ทและเครื่องยนต์ทำงานได้ไม่เต็มรวมถึงปัญหาอื่นๆ ในระบบไฟฟ้า
- ตรวจสอบให้แน่ใจว่าได้ปิดกระจกมองข้างและเสาดอากาศเรียบร้อยแล้วก่อนล้างรถ
- ถ้าจำเป็นต้องใช้งานเครื่องล้างรถอัตโนมัติ หลีกเลี่ยงเครื่องที่ใช้แรงดันและอุณหภูมิสูง
การละลายไม่ปฏิบัติตามข้อควรระวังนี้จะทำให้ส่วนประกอบที่เป็นพลาสติกเสียหายและ
ปริแตกเนื่องจากความร้อน หรือน้ำรั่วซึมเข้าไปภายในรถ
- เมื่อใช้งานเครื่องล้างรถอัตโนมัติ ตรวจสอบให้แน่ใจว่ามีระยะห่างระหว่างหัวฉีดน้ำและ
ตัวรถอย่างน้อย 0.4 เมตร (15.75 นิ้ว) และในขณะที่ล้างกระจกหน้าต่าง ละอองน้ำที่ฉีด
ออกมาตั้งฉากกับกระจกหน้าต่าง



คำแนะนำ

- ล้างและเช็ดคราบน้ำยาล้างรถออกให้หมด โดยเฉพาะอย่างยิ่งในกรณีของสารชะล้างที่มีฤทธิ์เป็นด่างสูง (โดยทั่วไปใช้ในอุตสาหกรรม) ซึ่งอาจเป็นอันตรายทำให้เลนส์รวมแสงเกิดรอยขีดข่วนถ้าใช้งานรถโดยไม่ล้างคราบสารชะล้างออกให้หมด โปรดอ่านคำแนะนำในการใช้งานสารชะล้างจากผู้ผลิตอย่างละเอียดก่อนใช้งาน
- คราบผงฝุ่นในอากาศที่ติดอยู่กับกันชนหน้าพลาสติกเนื่องจากฝนตก ไม่สามารถขจัดออกได้ง่าย ในกรณีนี้ ให้ใช้น้ำยาทำความสะอาดล้างคราบสกปรกดังกล่าวออกให้หมด จากนั้นจึงลงน้ำยาเคลือบเงาที่เหมาะสมกับส่วนประกอบที่เป็นพลาสติก
- อย่าใช้หัวฉีดล้างแรงดันสูงในขณะที่หัวฉีดอยู่ใกล้ตัวรถมากเกินไป ขณะทำความสะอาดสิ่งสกปรกครอบๆ แชนซีส์และยาง รวมถึง อย่าฉีดน้ำบริเวณเดิมอย่างต่อเนื่องเป็นเวลานาน มิฉะนั้นข้อต่อ ซีลยาง ขั้วต่อและชิ้นส่วนเรซินอาจเสียหายได้
- ใบบัดน้ำฝนแบบแพลตฟอร์มใบบัดน้ำฝนจะเก็บอยู่ใต้ขอบฝากระโปรง อย่าดึงใบบัดน้ำฝนออกจากใต้ฝากระโปรงด้วยตัวเอง หากทำเช่นนั้น ใบบัดน้ำฝนอาจเสียหายได้ การยกกันใบบัดน้ำฝนขึ้น ต้องเปลี่ยนตำแหน่งกันใบบัดน้ำฝนให้อยู่ในตำแหน่งพร้อมสำหรับเปลี่ยนใบบัดน้ำฝนก่อน

สวิตช์ที่ใบบัดน้ำฝนและที่ฉีดน้ำล้างกระจก

→ อ้างอิงหน้า 4-147

การปรับกันใบบัดน้ำฝนไปที่ตำแหน่ง

การเปลี่ยนใบบัดน้ำฝน → อ้างอิงหน้า 6-103

การปรับกันใบบัดน้ำฝนกลับไปตำแหน่งปกติ

→ อ้างอิงหน้า 6-105

ที่เก็บรถ

เพื่อให้รถของท่านมีสภาพใหม่อยู่เสมอ ท่านควรคำนึงถึงสถานที่ที่ใช้จอดรถเป็นพิเศษ ถ้าท่านจอดรถเก็บไว้เป็นระยะเวลาในสถานที่ใดสถานที่หนึ่งดังต่อไปนี้ การเปลี่ยนแปลงทางเคมี อาจเกิดขึ้นกับสีรถ ส่งผลให้เกิดรอยต่าง สีเพี้ยน สนิมจับ และการกัดกร่อนที่ส่วนประกอบ ต่างๆ

- สถานที่ที่มีคราบน้ำมัน เหม่า ควัน หรือผงโลหะปริมาณมาก สามารถเกาะติดที่ตัวรถได้
- พื้นที่รอบโรงงานผลิตยาและโรงงานประเภทอื่นซึ่งมีการระบายสารเคมีออกมา
- บริเวณใกล้ชายฝั่งทะเล
- สถานที่ซึ่งซากแมลง มูลนก หรือยางไม้ สามารถหล่นลงมาใส่ตัวรถได้

การเคลือบเงา (Waxing)

ท่านควรเคลือบเงาตัวถังรถส่วนที่พ่นสีและชุบโครเมียมไว้หนึ่งหรือสองครั้งต่อเดือน หรือเมื่อไม่สามารถกันน้ำได้แล้ว ห้ามลงแว็กซ์เคลือบเงารถกลางแดด และอุณหภูมิของสีตัวถังไม่ควรสูงเกิน 40°C

โปรดปฏิบัติตามคำแนะนำที่ให้มาพร้อมกับผลิตภัณฑ์เคลือบเงาเสมอ



ข้อควรระวัง

- ห้ามลงแว็กซ์ที่กระจกหน้า การละลายไม่ปฏิบัติตามข้อควรระวังนี้จะส่งผลให้การสะท้อนแสงไม่สม่ำเสมอ ซึ่งจะไปรบกวนทัศนวิสัยของท่าน



คำแนะนำ

- ห้ามใช้แว็กซ์ที่มีส่วนผสมของสารกัดกร่อน การละลายไม่ปฏิบัติตามข้อควรระวังนี้จะส่งผลให้สีรถหรือชิ้นส่วนพลาสติกเป็นรอยขีดข่วน
- การลงแว็กซ์ที่ชิ้นส่วนซึ่งทำจากยางจะส่งผลให้เกิดรอยต่างสีขาวย่างถาวร



การดูแลรักษากระจกหน้า

ถ้าที่ปิดน้ำฝนทำความสะอาดกระจกหน้าไม่หมด ท่านควรใช้น้ำยาล้างกระจกในการทำความสะอาด



ข้อควรระวัง

- สำหรับรุ่นที่มีระบบปิดน้ำฝนแบบอัตโนมัติ ตรวจสอบให้แน่ใจว่าสวิตช์ที่ปิดน้ำฝนอยู่ในตำแหน่ง "OFF" หากสวิตช์ที่ปิดน้ำฝนอยู่ในตำแหน่ง "AUTO" ใบบปิดน้ำฝนอาจทำงานอย่างไม่คาดคิด เป็นสาเหตุให้เกิดการบาดเจ็บและใบบปิดน้ำฝนอาจเสียหาย



ข้อสังเกต

- สำหรับรุ่นที่มีระบบปิดน้ำฝนแบบอัตโนมัติ อย่าใช้สารเคลือบกระจกใดๆ บริเวณกระจกหน้า มิฉะนั้นเซนเซอร์ตรวจจับฝนและแสงสว่างจะไม่สามารถตรวจวัดได้อย่างแม่นยำ อาจทำให้ที่ปิดน้ำฝนไม่ทำงานอัตโนมัติ

สวิตช์ที่ปิดน้ำฝนและที่ฉีดน้ำล้างกระจก

→ อ้างอิงหน้า 4-147

การดูแลรักษาอุปกรณ์ภายในรถ

ขจัดคราบฝุ่นผงและสิ่งสกปรกภายในห้องโดยสารออกโดยใช้สารชะล้างหรือเครื่องดูดฝุ่น และใช้ผ้าชุบน้ำอุ่นหรือน้ำเย็นเช็ดที่พื้นผิวเบาๆ ให้สะอาด

**คำเตือน**

- ขณะทำความสะอาดภายในห้องโดยสาร ห้ามฉีดน้ำใส่โดยตรง การละลายไม่ปฏิบัติตามข้อควรระวังนี้อาจทำให้รถทำงานผิดพลาด และอาจเกิดไฟลุกไหม้ขึ้นได้ถ้าน้ำเข้าไปในชุดเครื่องเสียงหรืออุปกรณ์ไฟฟ้าอื่นๆ ซึ่งอยู่ใต้พรมปูพื้น
- ห้ามใช้สารทำลายอินทรีย์ เช่น สารปิโตรเลียมอีเทอร์และน้ำมันเบนซิน หรือสารขัดถู เพื่อทำความสะอาดเข็มขัดนิรภัย นอกจากนี้ห้ามฟอกสีหรือย้อมสีสายเข็มขัดนิรภัยโดยเด็ดขาด การละลายไม่ปฏิบัติตามข้อควรระวังนี้อาจส่งผลกระทบต่อประสิทธิภาพหรือความแข็งแรงของเข็มขัดนิรภัย เนื่องจากในกรณีที่เกิดการชนขึ้น เข็มขัดนิรภัยอาจทำงานได้ไม่เต็มประสิทธิภาพ และส่งผลให้ได้รับบาดเจ็บสาหัสจนถึงแก่ชีวิต เมื่อต้องการทำความสะอาด ให้ใช้น้ำอุ่นผสมสารชะล้างที่มีฤทธิ์เป็นกลางเล็กน้อยเช็ดเบาๆ ที่สายเข็มขัดนิรภัย
- ดูแลรักษาเข็มขัดนิรภัยให้สะอาดและแห้ง

**ข้อควรระวัง**

- ห้ามใช้งานสารทำละลาย เช่น น้ำมันแร่ น้ำมันเบนซิน ทินเนอร์ สารละลายที่มีฤทธิ์เป็นกรดหรือด่าง หรือกรดไขมันเอสเทอร์ การละลายไม่ปฏิบัติตามข้อควรระวังนี้จะส่งผลให้สีซีด เกิดรอยด่าง หรือความเสียหาย ฟิงระลึกไว้เสมอว่าผลิตภัณฑ์ทำความสะอาดบางชนิดมีส่วนประกอบของสารดังกล่าว โปรดอ่านข้อมูลบนฉลากของผลิตภัณฑ์ทำความสะอาดอย่างละเอียด
- ห้ามไม่ให้น้ำหอม เครื่องสำอาง หรือน้ำหอมปรับอากาศ (ชนิดน้ำ ก้อน เจล หรือแผ่น) สัมผัสโดยตรงหรือหกใส่ส่วนประกอบต่างๆ ภายในห้องโดยสาร เช่น เครื่องปรับอากาศ หรือชุดเครื่องเสียง สารประกอบที่อยู่ในผลิตภัณฑ์เหล่านี้สามารถเป็นสาเหตุให้สีซีดจาง รอยด่าง สีหลุดร่อน หรือความเสียหายขึ้นได้
- ห้ามใช้น้ำยาล้างกระจกที่มีส่วนประกอบของสารเหล่านี้ทำความสะอาดด้านในของกระจกหน้าหรือกระจกหน้าต่างโดยเด็ดขาด สำหรับวิธีการทำความสะอาดกระจก ให้ใช้ผ้าชุบน้ำอุ่นหรือน้ำเย็นเช็ด
- สำหรับรถรุ่นที่มีโลโก้กระจกหลัง เมื่อทำความสะอาดภายในของกระจกด้านหลัง ให้เช็ดเบาไปตามแนวสายไฟของชุดโลโก้โดยใช้ผ้าชุบน้ำ และระวังอย่าให้สายไฟของชุดโลโก้กระจกหลังหลุด การใช้น้ำยาทำความสะอาดกระจก หรือน้ำยาอื่น ๆ อาจเป็นสาเหตุทำให้ชุดโลโก้เสียหาย

**คำแนะนำ**

- ห้ามฉีดสเปรย์ที่มีซิลิโคนเป็นส่วนประกอบเข้าไปที่อุปกรณ์ไฟฟ้า เช่น ชุดเครื่องเสียง หรือสวิตช์ต่างๆ เพราะอาจเป็นสาเหตุทำให้จุดเชื่อมต่อเสียหาย

การดูแลรักษาเข็มขัดนิรภัย

เข็มขัดนิรภัยที่สปริงจะเกิดปัญหาการดึงกลับ และด้วยสาเหตุนี้เอง ท่านจึงควรหมั่นตรวจสอบ และดูแลรักษาอยู่เสมอ



ข้อควรระวัง

- สายเข็มขัดนิรภัยจะสูญเสียความแข็งแรงเมื่อผ่านการพอกสีหรือขัดสี หรือเมื่อทำความสะอาดโดยใช้น้ำมันเบนซิน ทินเนอร์ หรือสารระเหยอื่นๆ
- ห้ามถอดแยกชิ้นส่วนกลไกของเข็มขัดนิรภัยเพื่อนำสิ่งแปลกปลอมหรือวัตถุที่หลุดเข้าไปในหัวเข็มขัดออก ควรนำรถเข้ารับการตรวจสอบและบำรุงรักษาที่ศูนย์บริการมาตรฐานอิชูชู

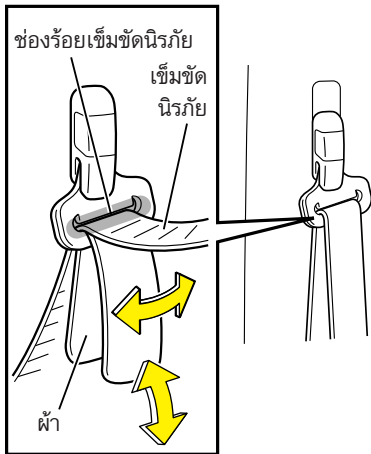

การทำความสะอาดช่องร้อยเข็มขัดนิรภัย

1. ใช้ผ้าที่มีความกว้างประมาณ 50 มม. (2 นิ้ว)
2. พลมสารชะล้างที่มีฤทธิ์เป็นกลางหนึ่งส่วนต่อน้ำอุ่นยี่สิบส่วน
3. นำผ้าที่เตรียมไว้ชุบส่วนผสมของสารชะล้าง จากนั้นสอดผ้าเข้าไปในช่องร้อยเข็มขัดนิรภัยที่ห้วงยึดและดึงปลายผ้ากลับไปมาเพื่อเช็ดห้วงยึด จนกระทั่งครบสกปรกออกหมด
4. นำผ้าออก ใช้ผ้าแห้งเช็ดช่องร้อยเข็มขัดนิรภัยที่ห้วงยึดให้แห้ง จากนั้นตากผึ่งลมให้แห้งโดยห้ามตากไว้กลางแจ้ง
5. ตรวจสอบให้แน่ใจว่าเข็มขัดนิรภัยสามารถดึงกลับและดึงออกได้อย่างคล่องตัว



คำแนะนำ

- หลีกเลี่ยงการใช้เครื่องมือหุ้มผ้าสอดเข้าไปในช่องร้อยเข็มขัดนิรภัยที่ห้วงยึด หรือความพยายามขจัดคราบที่ติดแน่นออก การใช้งานเครื่องมือดังกล่าวอาจส่งผลให้ชิ้นส่วนพลาสติกหรือสายเข็มขัดนิรภัยเสียหาย

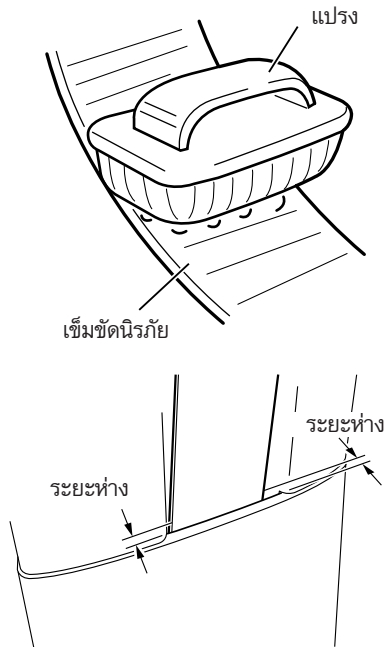

การทำความสะอาดสายเข็มขัดนิรภัย

1. ดึงเข็มขัดนิรภัยออกจนสุดและตรวจสอบความต่างของสีที่ด้านหน้าและด้านหลังของสายเข็มขัด
2. ผสมสารชะล้างที่มีฤทธิ์เป็นกลาง 1 ส่วน ต่อน้ำอุ่น 20 ส่วน
3. ใช้แปรงขัดเส้นหรือแปรงที่มีขนแปรงอ่อนนุ่ม (ทำจากไนลอนหรือวัสดุใกล้เคียง) จุ่มลงในน้ำอุ่นที่เตรียมไว้ และเช็ดคราบสิ่งสกปรกออกให้หมด
4. ใช้ผ้าแห้งเช็ดเข็มขัดนิรภัยให้แห้ง จากนั้นตากสิ่งลมให้แห้งโดยห้ามตากไว้กลางแจ้ง
5. ตรวจสอบให้แน่ใจว่าเข็มขัดนิรภัยสามารถดึงกลับและดึงออกได้อย่างคล่องตัว



คำแนะนำ

- ถ้าวิธีการดูแลรักษาข้างต้นไม่สามารถปรับปรุงการทำงานของเข็มขัดนิรภัย และเครื่องดึงรั้งสายเข็มขัดได้ แสดงว่าเข็มขัดนิรภัยอาจเสียดสีกับกรอบเสาประตู ในกรณีนี้ ควรนำรถเข้ารับการตรวจสอบ และบำรุงรักษาที่ศูนย์บริการมาตรฐาน อีซูซุ
- ถ้าเข็มขัดนิรภัยไม่ม้วนเก็บและม้วนออกอย่างถูกต้อง หรือถ้าตรวจสอบพบปัญหา เช่น แท่นยึดหลวม ชิ้นส่วนโลหะบิดเบี้ยว สายเข็มขัดเสียหาย ร่องรอยหลุดลุ่ย หรือสีซีดจางให้นำรถเข้ารับการเปลี่ยนเข็มขัดนิรภัยใหม่ที่ศูนย์บริการมาตรฐาน อีซูซุ

การดูแลเบาะหนัง



ข้อสังเกต

- โปรดติดต่อศูนย์บริการมาตรฐานอีซูซุ ในการซื้อผลิตภัณฑ์การดูแลเบาะหนัง (น้ำยาทำความสะอาด ฯลฯ)

1. ขจัดฝุ่นผงและทรายออกด้วยเครื่องดูดฝุ่นหรือแปรง
2. เช็ดคราบสิ่งสกปรก โดยใช้ผ้านุ่มชุบน้ำผสมผลิตภัณฑ์ทำความสะอาดเจือจาง (ที่มีส่วนประกอบของสารซักฟอกสำหรับขนสัตว์ประมาณ 5%)
3. เช็ดคราบน้ำยาทำความสะอาดที่เหลือบนพื้นผิวด้วยผ้าสะอาดชุบน้ำบิดหมาด
4. เช็ดคราบน้ำบนผิวของเบาะหนังด้วยผ้านุ่ม ผ้าแห้ง แล้วปล่อยให้แห้ง

การดูแลรักษาผ้าหุ้มเบาะและพรม

ขจัดสิ่งสกปรกและฝุ่นผงโดยใช้เครื่องดูดฝุ่น ห้ามถอดพรมปูพื้นออก ใช้ผลิตภัณฑ์ทำความสะอาดบ้านและวิธีการทั่วไปในการขจัดคราบอาหาร เครื่องดื่ม และคราบสกปรกที่มีลักษณะดังกล่าวต้องใช้สารชะล้างที่มีฤทธิ์เป็นกลางหรือผลิตภัณฑ์ทำความสะอาดที่มีแอลกอฮอล์เป็นส่วนผสมหลัก

การตรวจสอบและการบำรุงรักษา

เพื่อความปลอดภัยและประหยัดน้ำมันเชื้อเพลิง ให้นำรถเข้ารับการตรวจสอบและบริการเป็นประจำตามตารางการบำรุงรักษาที่ระบุไว้



คำเตือน

- เมื่อถึงเวลาที่ต้องเปลี่ยนอะไหล่ ต้องเปลี่ยนด้วยอะไหล่แท้ยี่ห้อเท่านั้น การใช้อะไหล่ที่มีคุณภาพต่ำกว่าอาจทำให้เกิดการเสียหายต่อรถ และนำมาซึ่งอุบัติเหตุได้

ตารางการบำรุงรักษา

การขับขี่ด้วยความปลอดภัยและค่าใช้จ่ายน้อยที่สุดนั้น จำเป็นต้องนำรถตรวจสอบและเข้ารับบริการที่ศูนย์บริการมาตรฐานอีซูซุตามตารางการบำรุงรักษาที่กำหนด
ติดต่อศูนย์บริการมาตรฐานอีซูซุสำหรับการตรวจสอบที่ต้องถอดชิ้นส่วนและ/หรือใช้เครื่องมือพิเศษ

ตัวอักษรที่ใช้เพื่อแสดงรูปแบบการบำรุงรักษา

I : ตรวจสอบ ปรับตั้ง ทำความสะอาด หรือแก้ไขหรือเปลี่ยนใหม่ตามความจำเป็น

A : ปรับตั้ง

R : เปลี่ยนใหม่

T : ชันให้แน่นตามค่าแรงขันที่กำหนด

L : ล้อลื่น



คำแนะนำ

- เมื่อตรวจสอบรายการต่อไปนี ให้ตรวจสอบรายการที่ตรวจสอบเป็นประจำด้วย

*: รถต้องบำรุงรักษาบ่อยมากขึ้น ถ้าใช้งานภายใต้สภาพสมบุกสมบัน

ตารางการบำรุงรักษาเมื่อใช้งานภายใต้สภาพสมบุกสมบัน

→ อ้างอิงหน้า 6-142

ระยะบริการ แล้วแต่อย่างใดอย่างหนึ่งจะถึงก่อน	x 1,000 กม.	10	20	30	40	50	60	70	80	90	100	
	เดือน	6	12	18	24	30	36	42	48	54	60	
เครื่องยนต์												
*น้ำมันเครื่อง		R	R	R	R	R	R	R	R	R	R	
*กรองน้ำมันเครื่อง		-	R	-	R	-	R	-	R	-	R	
การรั่วซึมและความสกปรกของน้ำมันเครื่อง												
รอบหมุนเดินเบาและการเร่งเครื่อง												
ความตึงและความเสียหายของสายพาน												
ระบบไอเสีย												
ความเสียหายหรือการอุดตันของท่ออย่าง และท่อแป็บในห้องเครื่องยนต์												
ระยะห่างลัดอินไอดี - ไอเสีย (เฉพาะรุ่นเครื่องยนต์ 4JJ3 เท่านั้น)		-	-	-	-	-		-	-	-	-	
*ไส้กรองอากาศ					R				R			
กรองน้ำมันเชื้อเพลิง		เปลี่ยนใหม่เมื่อไฟเตือนกรองน้ำมันเชื้อเพลิงติด										
ถังน้ำมันเชื้อเพลิง		-		-		-		-		-		
ความเสียหายหรือการอุดตันของท่ออย่าง และท่อแป็บน้ำมันเชื้อเพลิง												
การถ่ายน้ำมันออกจากกรองดักน้ำ		ถ่ายน้ำมันออกจากกรองน้ำมันเชื้อเพลิง เมื่อไฟเตือนกรองดักน้ำติด										
ความเข้มข้นของน้ำหล่อเย็น												
*น้ำในระบบหล่อเย็น		<ul style="list-style-type: none"> เปลี่ยนครั้งแรกที่ 160,000 กิโลเมตร หรือ 96 เดือน หลังจากนั้นเปลี่ยนใหม่ทุกๆ 80,000 กิโลเมตร หรือ 48 เดือน (เมื่อใช้น้ำยาหล่อเย็นแบบผสมเสร็จ ลอลงไฟ คูแลนทท์ 710 (Pre-Mixed) เท่านั้น) • เปลี่ยนใหม่ทุกๆ 2 ปี (เมื่อใช้น้ำยาหล่อเย็นที่อู่ชุมชนแนะนำ) 										
การรั่วซึมของน้ำในระบบหล่อเย็น												
คลัตช์												
น้ำมันคลัตช์		-		-	R	-		-	R	-		
ระยะฟรีและช่วงเหยียบของคันเหยียบคลัตช์												
เกียร์ (หรือเกียร์พร้อมเกียร์สโลว์ : รุ่นขับเคลื่อน 4 ล้อ)												
*น้ำมันเกียร์ธรรมดา		-		-	R	-		-	R	-		
*น้ำมันเกียร์สโลว์สำหรับเกียร์ธรรมดา (รุ่นขับเคลื่อน 4 ล้อ)		-	-		-	-		-	-		-	
การรั่วซึมของน้ำมันเกียร์												
การหลวมของกลไกควบคุมเกียร์		-		-		-		-		-		

*กรุณาตรวจสอบสภาพการใช้งานกับตารางการบำรุงรักษาเมื่อใช้งานภายใต้สภาพสมบุกสมบัน

ระยะบริการ แล้วแต่อย่างใดอย่างหนึ่งจะถึงก่อน	x 1,000 กม.	10	20	30	40	50	60	70	80	90	100
	เดือน	6	12	18	24	30	36	42	48	54	60
*น้ำมันเกียร์อัตโนมัติ											
		ตรวจสอบทุกๆ 120,000 กิโลเมตร หรือ 72 เดือน (เปลี่ยนใหม่ทุกๆ 80,000 กิโลเมตร เมื่อใช้งานภายใต้สภาพสมบุกสมบัน)									
*น้ำมันเกียร์สโลว์สำหรับเกียร์อัตโนมัติ (รุ่นขับเคลื่อน 4 ล้อ)		-	-	I	-	-	I	-	-	I	-
เพลากลาง											
การหลวมของข้อต่อต่างๆ		I	I	I	I	I	I	I	I	I	I
*การสึกหรอของกากบาทและจําปาเพลากลาง		I	I	I	I	I	I	I	I	I	I
ปลอกเลื่อนและจําปาเพลากลาง (รุ่นขับเคลื่อน 4 ล้อ)		L	L	L	L	L	L	L	L	L	L
เพลหน้าและเพลท้าย											
*น้ำมันเฟืองท้ายลูกหน้าและลูกหลัง		-	-	R	-	-	-	-	-	R	-
		(หลังจากนั้นเปลี่ยนใหม่ทุกๆ 60,000 กิโลเมตร หรือ 36 เดือน)									
การรั่วซึมของน้ำมันเฟืองท้าย		I	I	I	I	I	I	I	I	I	I
น้ำมันเกียร์ของระบบ SHIFT-ON-THE-FLY		-	I	-	I	-	I	-	I	-	I
ความเสียหายของยางกันฝุ่นเพลาชับหน้า : รุ่นขับเคลื่อน 4 ล้อ		-	I	-	I	-	I	-	I	-	I
การคดหรือความเสียหายของเพลาและเสื้อเพลา		-	I	-	I	-	I	-	I	-	I
ระบบบังคับเลี้ยว											
น้ำมันพวงมาลัยเพาเวอร์		-	-	I	-	-	I	-	-	I	-
		(เปลี่ยนใหม่ทุกๆ 180,000 กิโลเมตร หรือ 108 เดือน)									
การรั่วซึมของน้ำมันพวงมาลัย		I	I	I	I	I	I	I	I	I	I
*การหลวมหรือความเสียหายของระบบบังคับเลี้ยว		I	I	I	I	I	I	I	I	I	I
ท่อน้ำมันพวงมาลัยเพาเวอร์		-	-	I	-	-	I	-	-	I	-
ระยะฟรีพวงมาลัย		I	I	I	I	I	I	I	I	I	I
การทำงานของระบบบังคับเลี้ยว		I	I	I	I	I	I	I	I	I	I
วงเล็บทั้งซ้ายและขวา		-	I	-	I	-	I	-	I	-	I
ศูนย์ล้อ		-	I	-	I	-	I	-	I	-	I
การรั่วซึมของน้ำมันหรือความเสียหายของลูกหมาก		I	I	I	I	I	I	I	I	I	I
ความเสียหายของยางหุ้มลูกหมาก		I	I	I	I	I	I	I	I	I	I

*กรุณาตรวจสอบสภาพการใช้น้ำมันกับตารางการบำรุงรักษาเมื่อใช้งานภายใต้สภาพสมบุกสมบัน

ระยะบริการ แล้วแต่อย่างใดอย่างหนึ่งจะถึงก่อน	x 1,000 กม.	10	20	30	40	50	60	70	80	90	100
	เดือน	6	12	18	24	30	36	42	48	54	60
เบรกเท้า											
น้ำมันเบรก	-	I	-	R	-	I	-	R	-	I	
การรั่วซึมของน้ำมันเบรกทั้งระบบ	I	I	I	I	I	I	I	I	I	I	I
การทำงานของระบบเบรก	I	I	I	I	I	I	I	I	I	I	I
*การสึกหรอของผ้าเบรกและจานเบรกของดิสก์เบรกล้อหน้า	I	I	I	I	I	I	I	I	I	I	I
*การสึกหรอของผ้าเบรกและกระทะเบรกของดรัมเบรกล้อหลัง	I	I	I	I	I	I	I	I	I	I	I
ระยะฟรีและช่วงเหยียบของคันเหยียบเบรก	I	I	I	I	I	I	I	I	I	I	I
การหลวมของข้อต่อหรือความเสียหายของแป้นเบรกและสายอ่อนเบรก	I	I	I	I	I	I	I	I	I	I	I
เบรกมือ											
การทำงานของเบรกมือ	I	I	I	I	I	I	I	I	I	I	I
ระยะดึงคันเบรกมือ	I	I	I	I	I	I	I	I	I	I	I
การหลวมหรือความเสียหายของสายเบรกมือ และปลอกสายเบรกมือ	I	I	I	I	I	I	I	I	I	I	I
การสึกหรอหรือความเสียหายของเช็วล็อกคันเบรกมือ	I	I	I	I	I	I	I	I	I	I	I
ระบบกันสะเทือน (ระบบรองรับน้ำหนัก)											
ความเสียหายของแหนบ/คอยล์สปริง	I	I	I	I	I	I	I	I	I	I	I
การหลวมหรือความเสียหายของเสาแร็กแหนบ เตาแหนบ โถงเตงแหนบ และหูแหนบ	I	I	I	I	I	I	I	I	I	I	I
การรั่วซึมของน้ำมันโช้กอັฟ	I	I	I	I	I	I	I	I	I	I	I
การหลวมของหูโช้กอັฟ	I	I	I	I	I	I	I	I	I	I	I
การสึกหรอหรือการหลวมของลูกยาง	I	I	I	I	I	I	I	I	I	I	I
การทรุดและการเสียดสีของแหนบ	-	I	-	I	-	I	-	I	-	I	
ความเสียหายของยางหุ้มลูกหมาก	I	I	I	I	I	I	I	I	I	I	I
ล้อ											
นอตล้อ	T	T	T	T	T	T	T	T	T	T	T
ความเสียหายของกระทะล้อ	I	I	I	I	I	I	I	I	I	I	I
การหลวมของลูกปืนล้อหน้า-หลัง	I	I	I	I	I	I	I	I	I	I	I
ความดันลมยาง และความเสียหายของยาง	I	I	I	I	I	I	I	I	I	I	I
สลัดยาง	ทุกๆ 10,000 กม. หรือตามลักษณะการใช้งาน										
อื่นๆ											
โบลต์-นอต ช่วงล่าง และตัวถัง	I	I	I	I	I	I	I	I	I	I	I
การทำงานของเข็มขัดนิรภัย	I	I	I	I	I	I	I	I	I	I	I
ไส้กรองระบบปรับอากาศ	-	-	R	-	-	R	-	-	R	-	

*กรุณาตรวจสอบสภาพการใช้งานกับตารางการบำรุงรักษาเมื่อใช้งานภายใต้สภาพผสมผสาน

ตารางการบำรุงรักษาเมื่อใช้งานภายใต้สภาพผสมผสาน

A : วิ่งระยะทางสั้นๆ

B : วิ่งบนเส้นทางที่ขรุขระมาก

C : วิ่งบนเส้นทางที่มีฝุ่นมาก

D : วิ่งบนเส้นทางที่เย็นหรือบนเส้นทางที่เค็ม

E : ลากรถพ่วงหรือไถขึ้นเขาเป็นประจำ

F : การขับรดด้วยความเร็วต่ำ และ/หรือ โหลดเครื่องยนต์ต่ำ อย่างต่อเนื่อง

G : การดับเครื่องยนต์บ่อยๆ ในขณะที่ DPD มีการรีเจเนอเรชัน

รายการ	ระยะบริการ		สภาพการใช้งาน								
			A	B	C	D	E	A+D	F	G	
น้ำมันเครื่อง	เปลี่ยนใหม่ ทุกๆ	5,000 กม.	•		•	•				•	•
กรองน้ำมันเครื่อง	เปลี่ยนใหม่ ทุกๆ	5,000 กม.	•		•	•				•	•
ท่อไอเสียและที่ยึดท่อ	ตรวจสอบ ทุกๆ	5,000 กม.	•	•			•				
ไส้กรองอากาศ	ตรวจสอบและทำความสะอาด ทุกๆ	2,500 กม.			•						
	เปลี่ยนใหม่ ทุกๆ	20,000 กม.									
การหลวมและความเสียหาย ของระบบบังคับเลี้ยว	ตรวจสอบ ทุกๆ	5,000 กม.		•							
การสึกหรอของกากบาท และจำปาเพลากลาง	ตรวจสอบความหลวม และหล่อลื่น ทุกๆ	5,000 กม.		•	•						
น้ำมันเกียร์ธรรมดา	เปลี่ยนใหม่ ทุกๆ หลังจากเปลี่ยนครั้งแรกที่	20,000 กม. 10,000 กม.		•							
น้ำมันเกียร์อัตโนมัติ	ตรวจสอบ ทุกๆ	40,000 กม.		•				•	•		
	เปลี่ยนใหม่ ทุกๆ	80,000 กม.									
น้ำมันเกียร์สโลว์	เปลี่ยนใหม่ ทุกๆ	20,000 กม.		•							
	หลังจากเปลี่ยนครั้งแรกที่	10,000 กม.									
น้ำมันเฟืองท้าย	เปลี่ยนใหม่ ทุกๆ	20,000 กม.		•							
	หลังจากเปลี่ยนครั้งแรกที่	10,000 กม.									
การสึกหรอของผ้าเบรกและ กระทะเบรก	ตรวจสอบ ทุกๆ	5,000 กม.	•	•	•						
การสึกหรอของผ้าเบรกและ จานเบรก	ตรวจสอบ ทุกๆ	5,000 กม.	•	•	•						



ข้อสังเกต

[วิ่งระยะทางสั้นๆ]

- วิ่งระยะทางสั้นๆ หมายถึง รถวิ่งใช้งานในระยะทาง 8 กิโลเมตรหรือน้อยกว่า เป็น 30 เปอร์เซ็นต์ของระยะทางรวมแต่ละครั้ง

ข้อควรระวังสำหรับการขับรถในระยะทางสั้นๆ

→ อ้างอิงหน้า 2-69

ของเหลว สารหล่อลื่น และน้ำมันดีเซลที่แนะนำ

เพื่อให้รถของคุณมีสมรรถนะสูงสุดและมีอายุการใช้งานยาวนานที่สุด ขอให้ท่านเลือกใช้ น้ำมันหล่อลื่น จาระบี และน้ำมันดีเซลให้ตรงตามกำหนด นอกจากนี้ระยะการหล่อลื่นในตาราง การบำรุงรักษาและการใช้รถใหม่ในระยะรับประกันยังขึ้นอยู่กับทางเลือกใช้น้ำมันต่างๆ ให้ตรงตามกำหนดอีกด้วย โปรดดูตามตารางข้างล่าง

การหล่อลื่น	ผู้ผลิต	ชนิดของน้ำมันหล่อลื่น และจากระบิตที่กำหนดให้ใช้	เกรด
*เครื่องยนต์ดีเซล (ประเภทเก้าอี้)	ตรีเพชร	น้ำมันเครื่องตรีเพชร เบอร์ 15W-40	ซีเค-4 (CK-4)
	ตรีเพชร	น้ำมันเครื่องตรีเพชร SEMI เบอร์ 10W-40	ซีเค-4 (CK-4)
	อีซูซุ	เบสโก้ คลีน เบอร์ 5W-30	—
	อีซูซุ	เบสโก้ คลีน เบอร์ 10W-30	—
	อีซูซุ	เบสโก้ คลีน ซูเปอร์ เบอร์ 10W-40	—
	เซฟรอน/เทคซาโค/คาลเท็กซ์	เดลโล่ 400 เอ็กซ์แอลอี เบอร์ 10W-30, 15W-40	ซีเค-4 (CK-4)
	เซฟรอน/เทคซาโค/คาลเท็กซ์	เดลโล่ 400 เอสแอลเค เบอร์ 10W-30, 10W-40, 15W-40	ซีเค-4 (CK-4)
	เอ็กซ์อน โมบิล	เดลแวก 1 อีเอสพี เบอร์ 5W-40	ซีเค-4 (CK-4)
	เอ็กซ์อน โมบิล	เดลแวก อัลตรา อัลติเมท โพรเทคชั่น เบอร์ 5W-30	ซีเค-4 (CK-4)
	เอ็กซ์อน โมบิล	เดลแวก อัลตรา อัลติเมท โพรเทคชั่น วี1 เบอร์ 5W-40	ซีเค-4 (CK-4)
	เอ็กซ์อน โมบิล	เดลแวก 1 แอดวานซ์ ซินเทติก เบอร์ 5W-30	ซีเค-4 (CK-4)
	เอ็กซ์อน โมบิล	เดลแวก โมเดิร์น แอดวานซ์ โพรเทคชั่น เบอร์ 10W-40	ซีเค-4 (CK-4)
	เอ็กซ์อน โมบิล	เดลแวก เอ็กซ์เซพที อีเอสพี เบอร์ 10W-40	ซีเค-4 (CK-4)
	เอ็กซ์อน โมบิล	เดลแวก โมเดิร์น ฟูล โพรเทคชั่น เบอร์ 10W-30, 15W-40	ซีเค-4 (CK-4)
	เอ็กซ์อน โมบิล	เดลแวก เอ็มเอ็กซ์ อีเอสพี เบอร์ 10W-30, 15W-40	ซีเค-4 (CK-4)
	เชลล์	ริมูล่า อาร์ 5 แอลอี เบอร์ 10W-30, 10W-40	ซีเค-4 (CK-4)
	เชลล์	ริมูล่า อาร์ 6 แอลเอ็ม เบอร์ 10W-40	ซีเค-4 (CK-4)
โททาลเอเนอร์จีส	รูเบีย ออพติมา 1100 เอกซ์เซตเอ็กซ์ เบอร์ 10W-30, 15W-40	ซีเค-4 (CK-4)	
โททาลเอเนอร์จีส	ควอร์ซ โอเอ็นอีไอ เอกซ์เซตเอ็กซ์ เบอร์ 5W-30	—	

*: แนะนำให้ใช้น้ำมันเครื่องประเภทเก้าอี้ที่เหมาะสมกับ DPD

การหล่อลื่น	ผู้ผลิต	ชนิดของน้ำมันหล่อลื่น และจาระบีที่กำหนดให้ใช้	เกรด
เกียร์ธรรมดา และเกียร์สไลว์	อีซูซุ	น้ำมันเกียร์ เบลโก่ ทรานส์แอกเซล เบอร์ 5W-30	-
	อีซูซุ	น้ำมันเกียร์ เบลโก่ เอ็มทีเอฟ	-
	เซฟรอน/เท็กซาโค/คาลเท็กซ์	เดลโล่ 400 เอ็มจีเอ็กซ์ เบอร์ 15W-40	ซีเจ-4 (CJ-4)
	เซฟรอน/เท็กซาโค/คาลเท็กซ์	เดลโล่ โกลด์ อัลตรา เบอร์ 15W-40	ซีไอ-4 (CI-4)
	เอ็กซ์อน โมบิล	เดลแวก โมเดิร์น ฟูล โปรดักชัน เบอร์ 15W-40	ซีเค-4 (CK-4)
	เอ็กซ์อน โมบิล	เดลแวก เอ็มเอ็กซ์ อีเอสพี เบอร์ 15W-40	ซีเค-4 (CK-4)
	เอ็กซ์อน โมบิล	เดลแวก โมเดิร์น ซูเปอร์ ดีเฟนส์ เบอร์ 15W-40	ซีไอ-4 (CI-4)
	เอ็กซ์อน โมบิล	เดลแวก เอ็มเอ็กซ์ เบอร์ 15W-40	ซีไอ-4 (CI-4)
	เชลล์	ริมูล่า อาร์ 4 เอ็กซ์ เบอร์ 15W-40	ซีไอ-4 (CI-4)
	โททาลเอเนอร์จีส	รูเบีย ออปติมา 1100 เอกซ์แอดเอ็กซ์ เบอร์ 15W-40	ซีเค-4 (CK-4)
	โททาลเอเนอร์จีส	รูเบีย ทีโออาร์ 7400 เอกซ์แอดเอ็กซ์ เบอร์ 15W-40	ซีไอ-4 (CI-4)
เกียร์อัตโนมัติ	อีซูซุ	อีซูซุ เอทีเอฟ ดับเบิลยูเอลโอ	-



คำแนะนำ

[การหล่อลื่น สำหรับเกียร์ธรรมดา]

- แนะนำให้ใช้น้ำมันอ็ชซู "น้ำมันเกียร์ เบลโก้ ทรานส์แอกเซล เบอร์ 5W-30" หรือ "น้ำมันเกียร์ เบลโก้ เอ็มทีเอฟ" ถ้าใช้น้ำมันอื่นที่ไม่ใช่น้ำมันอ็ชซู "น้ำมันเกียร์ เบลโก้ ทรานส์แอกเซล เบอร์ 5W-30" หรือ "น้ำมันเกียร์ เบลโก้ เอ็มทีเอฟ" อาจทำให้มีเสถียร ความรู้สึกการเปลี่ยนเกียร์ และประสิทธิภาพ แตกต่างไปจากเดิม ขึ้นอยู่กับลักษณะของ น้ำมันและ/หรือสภาวะการใช้งาน

[การหล่อลื่น สำหรับเกียร์อัตโนมัติ]

- แนะนำให้ใช้น้ำมันอ็ชซู "อ็ชซู เอทีเอฟ ดับเบิลยูเอสโอ" ถ้าใช้น้ำมันเกียร์อัตโนมัติอื่นที่ไม่ใช่ น้ำมันอ็ชซู "อ็ชซู เอทีเอฟ ดับเบิลยูเอสโอ" ประสิทธิภาพการเปลี่ยนเกียร์อาจลดลง และอาจส่งผลให้เกิดความผิดปกติของชุดเกียร์อัตโนมัติ



ข้อสังเกต

[การหล่อลื่นสำหรับเกียร์ธรรมดา]

- โรงงานผู้ผลิตเติมน้ำมัน "เบลโก้ เอ็มทีเอฟ" ซึ่งเหมาะสมสำหรับประสิทธิภาพการใช้น้ำมันเชื้อเพลิง, การเข้าเกียร์, เสียง และสมรรถนะอื่นๆ ของเกียร์ธรรมดา รวมถึงการใช้งานที่สภาพอุณหภูมิต่ำ

การหล่อลื่น	ผู้ผลิต	ชนิดของน้ำมันหล่อลื่น และจาระบีที่กำหนดให้ใช้	เกรด
เพื่อง่ายลูกหน้า	อีซูซุ	น้ำมันเพื่อง่ายเบสโก้ ซิพออนเดอะฟลาย เบอร์ 75W-90	จีแอล-5 (GL-5)
	เอลฟ์	ทรานส์เอลฟ์ ซิน เอฟอี เบอร์ 75W-90	จีแอล-5 (GL-5)/ เอ็มที-1 (MT-1)
	เอ็กซ์อนโมบิล	น้ำมันเกียร์ เดลแวก 1 เบอร์ 75W-90	จีแอล-5 (GL-5)/ เอ็มที-1 (MT-1)
	เชลล์	สไปแรกส์ เอส 6 เอเอ็กซ์เอ็มอี เบอร์ 75W-90	จีแอล-5 (GL-5)/ เอ็มที-1 (MT-1)
	โททาลเอเนอร์จีส	แทรกเซียม ดูอัล 9 เอฟอี เบอร์ 75W-90	จีแอล-5 (GL-5)/ เอ็มที-1 (MT-1)
เพื่อง่ายลูกหลัง	ตรีเพชร	น้ำมันเพื่อง่ายตรีเพชร เบอร์ 85W-140	จีแอล-5 (GL-5)
	อีซูซุ	น้ำมันเพื่อง่ายเบสโก้ ซิพออนเดอะฟลาย เบอร์ 75W-90	จีแอล-5 (GL-5)
	อีซูซุ	เบสโก้ เกียร์ เอสเอส เบอร์ 80W-90, 90, 140	จีแอล-5 (GL-5)
	เซฟรอน/เท็กซาโค/คาลเท็กซ์	เดลโล่ เกียร์ อีพี 5 เบอร์ 80W-90, 85W-140	จีแอล-5 (GL-5) เอ็มที-1 (MT-1)
	เซฟรอน/เท็กซาโค/คาลเท็กซ์	น้ำมันเกียร์ จีแอล-5 เบอร์ 80W-90, 85W-140	จีแอล-5 (GL-5)
	เอลฟ์	ทรานส์เอลฟ์ ซิน เอฟอี เบอร์ 75W-90	จีแอล-5 (GL-5)/ เอ็มที-1 (MT-1)
	เอ็กซ์อนโมบิล	น้ำมันเกียร์ เดลแวก 1 เบอร์ 75W-90	จีแอล-5 (GL-5)/ เอ็มที-1 (MT-1)
	เอ็กซ์อนโมบิล	โมบิลูบ เอส เบอร์ 80W-90	จีแอล-5 (GL-5)/ เอ็มที-1 (MT-1)
	เชลล์	สไปแร็กซ์ เอส 6 เอเอ็กซ์เอ็มอี เบอร์ 75W-90	จีแอล-5 (GL-5)/ เอ็มที-1 (MT-1)
	เชลล์	สไปแร็กซ์ เอส 3 เอเอ็กซ์ เบอร์ 80W-90	จีแอล-5 (GL-5)
	โททาลเอเนอร์จีส	แทรกเซียม ดูอัล 9 เอฟอี เบอร์ 75W-90	จีแอล-5 (GL-5)/ เอ็มที-1 (MT-1)
	โททาลเอเนอร์จีส	แทรกเซียม แอกเซล 9 เบอร์ 80W-90	จีแอล-5 (GL-5)/ เอ็มที-1 (MT-1)
	โททาลเอเนอร์จีส	แทรกเซียม แอกเซล 7 เบอร์ 80W-90, 85W-90, 85W-140	จีแอล-5 (GL-5)

การหล่อลื่น	ผู้ผลิต	ชนิดของน้ำมันหล่อลื่น และจาระบีที่กำหนดให้ใช้
พวงมาลัยเพาเวอร์	ตรีเพชร อีซูซุ เชฟรอน/เท็กซาโค/คาลเท็กซ์ เชฟรอน/เท็กซาโค/คาลเท็กซ์ เอ็กซ์ซอนโมบิล เอ็กซ์ซอนโมบิล เอ็กซ์ซอนโมบิล เชลล์ โททาลเอเนอร์จีส์ โททาลเอเนอร์จีส์	น้ำมันพวงมาลัยเพาเวอร์ ตรีเพชร ATF เบสโก้ เอทีเอฟ III เท็กซามาติก 1888 ฮาโวลีน ฟูล ซินเทติก มัลติ-วีซีเคิล เอทีเอฟ (Dexron [®] VI) เอทีเอฟ มัลติ-วีซีเคิล (Dexron [®] VI) เด็กซ์รอน ซิก เอทีเอฟ (Dexron [®] VI) มัลติเพอร์เพิส เอทีเอฟ สไปแรกซ์ เอส 3 เอทีเอฟ เอ็มดี 3 ฟลูอิดเมติก ดีซิก เอ็มวี (Dexron [®] VI) ฟลูอิดเมติก ดีทรี เอ็มวี
ลูกปืนคุดล้อ/คัลล์ลูกปืน ตัวกลาง (จาระบีเอนกประสงค์)	ตรีเพชร อีซูซุ เชฟรอน/เท็กซาโค/คาลเท็กซ์ เอ็กซ์ซอนโมบิล เชลล์ โททาลเอเนอร์จีส์	จาระบีลิเทียมคอมเพล็กซ์ L3 จาระบีเบสโก้ จาระบีแอล-2 (เบอร์ 2), จาระบีแอล-3 (เบอร์ 3) เดโล สตาร์เพลก อีพี (เบอร์ 2) โมบิลจาระบี เอ็กซ์เซพที 222 (เบอร์ 2) 223 (เบอร์ 3) กาคูส เอส 3 วี 220 ซี 2 (เบอร์ 2) มัลติส คอมเพล็กซ์ อีพี 2 (เบอร์ 2) / อีพี 3 (เบอร์ 3)
ก้านปูเลื่อนที่เพลากลาง ข้อต่ออ่อน (จาระบีเอนกประสงค์ ที่ผสมสารโพลีบดินัม โคซัลโฟด์)	อีซูซุ เชฟรอน/เท็กซาโค/คาลเท็กซ์ เชลล์ โททาลเอเนอร์จีส์	เบสโก้ วัน ลูเบอร์ โม จาระบี (เบอร์ 2) มัลติเพก โมลิ อีพี (เบอร์ 2) กาคูส เอส 2 วี 220 เอดี 2 (เบอร์ 2) มัลติส คอมเพล็กซ์ เอชวี 2 โมลิ (เบอร์ 2)

การหล่อเย็น	ผู้ผลิต	ชนิดของน้ำยาหล่อเย็นที่กำหนดให้ใช้
น้ำหล่อเย็นเครื่องยนต์	ตรีเพชร	ลองโลฟท์ คูลแลนท์ #710 (Pre-Mixed)
	อิซูซุ	เบสโก้ ลองโลฟท์ คูลแลนท์ (BESCO LLC SUPER TYPE E*)
	อิซูซุ	เบสโก้ ลองโลฟท์ คูลแลนท์ (BESCO LLC SUPER TYPE AS*)
	อิซูซุ	อิซูซุ ซุปเปอร์ ลองโลฟท์ คูลแลนท์ อี-710*
	เซฟรอน/เท็กซาคอ/คาลเท็กซ์	เดลโล่ เอ็กซ์แอลซี แอนตี้ฟรீซ/คูลแลนท์
	เซฟรอน/เท็กซาคอ/คาลเท็กซ์	ฮาโวลิน เอ็กซ์เทนดี โลฟท์ แอนตี้ฟรீซ/คูลแลนท์
	อาร์เทคโก้	ฮาโวลิน เอ็กซ์แอลซี
	บีเอสเอสเอฟ	กลีซานติน จี 34
โททาลเอเนอร์จีส	แกลเอลฟ์ ออโต ซุปรา	
โททาลเอเนอร์จีส	คูลเอลฟ์ ออโต ซุปรา -37 °C	

*: น้ำยาหล่อเย็นแท้ของอิซูซุ

ใช้น้ำยาหล่อเย็นตามที่แนะนำ หรือ ISUZU ENGINEERING STANDRAD-MATERIAL ISC-C73-004 (เอทิลีน โกลคอน พื้นฐานจาก กรดออร์แกนิก ยึดอายุของสารป้องกันการแข็งตัว/หล่อเย็น และไม่มีสารไนโตร เอมีนบอเรต ซิลิโคน) หรือเทียบเท่า



คำแนะนำ

- ในรุ่นเครื่องยนต์ 4JJ3 และ RZ4E ให้ใช้น้ำยาหล่อเย็นแบบผสมเสร็จ ลองโลฟท์ คูลแลนท์ อี-710 (Pre-Mixed) เนื่องจากผลิตภัณฑ์มีความเข้มข้น 50% ตามที่อิซูซุแนะนำแล้ว
- เมื่อใช้น้ำยาหล่อเย็นที่ไม่ใช่แบบผสมเสร็จ ให้ทำการผสมน้ำยาหล่อเย็น และน้ำด้วยความเข้มข้นที่เหมาะสม

การเตรียมน้ำหล่อเย็นของเครื่องยนต์

→ อ้างอิงหน้า 6-44

น้ำมัน	ผู้ผลิต	ชนิด	เกรด
กระปุกน้ำมันเบรก และกระปุก น้ำมันคลัตช์	อีซูซุ เอซี เดลโก	น้ำมันเบรก เบลโก้ ซุปเปอร์ ซูพรีม 11	DOT 3 (FMVSS 116 หรือ SAE J1703)
	—	—	DOT 4 (FMVSS 116 หรือ SAE J1704)

น้ำมันดีเซล / มาตรฐานที่ใช้ (ปริมาณซัลเฟอร์ต่ำกว่า 10 ppm)

มาตรฐานเยอรมัน (DIN)	ตรงตาม EN590 : 2009
มาตรฐานอังกฤษ (BS)	ตรงตาม EN590 : 2009

**คำเตือน**

- เปิดฝาปิดช่องเติมน้ำมันอย่างช้าๆ ถ้าท่านเปิดเร็วเกินไป น้ำมันเชื้อเพลิงอาจกระเด็นออกมา
- ให้ใช้น้ำมันเชื้อเพลิงตามที่อู่ซุซุแนะนำ และเป็นน้ำมันเชื้อเพลิงที่ได้มาตรฐานตรงตามประกาศของกรมธุรกิจพลังงาน และจำหน่ายผ่านสถานีบริการน้ำมันที่ได้มาตรฐานเท่านั้น
- การใช้น้ำมันดีเซลคุณภาพต่ำ การผสมสารเติมแต่ง เช่น สารดูดซับน้ำลงในน้ำมันเชื้อเพลิงในถังน้ำมัน หรือเติมน้ำมันเบนซิน น้ำมันก๊าด หรือน้ำมันเชื้อเพลิงที่มีแอลกอฮอล์เป็นส่วนผสมหลัก หรือผสมรวมกับน้ำมันดีเซล จะส่งผลเสียหายต่อกรองน้ำมันเชื้อเพลิง และเป็นสาเหตุทำให้เกิดปัญหาการเคลื่อนที่ของชิ้นส่วนที่หล่อลื่นด้วยน้ำมันเชื้อเพลิงภายในหัวฉีด นอกจากนี้ ยังส่งผลกระทบต่อชิ้นส่วนของเครื่องยนต์และ มีโอกาสทำให้เกิดความเสียหายหรือเพลิงไหม้ได้
- ถ้าท่านเติมน้ำมันที่ไม่เหมาะสมให้ถ่าน้ำมันออกให้หมดทันที

**ข้อควรระวัง**

- หากใช้น้ำมันดีเซลอื่นที่ไม่ได้มาตรฐานตรงตามประกาศของกรมธุรกิจพลังงาน รถของท่านอาจไม่ตรงตามข้อกำหนดของกฎหมายได้

**คำแนะนำ**

- ใช้น้ำมันเชื้อเพลิงตามรายการด้านบน หากใช้น้ำมันเชื้อเพลิงอื่นอาจส่งผลเสียหายต่อเครื่องยนต์ได้
- อย่าใช้น้ำมันดีเซลที่มีส่วนผสมของกำมะถันสูงเกินกว่ามาตรฐาน ตามประกาศของกรมธุรกิจพลังงาน การใช้น้ำมันดีเซลที่มีส่วนผสมของกำมะถันสูง อาจเป็นเหตุให้เครื่องยนต์ ระบบควบคุมไอเสีย หรือระบบ EGR เสียหายได้

การใช้น้ำมันเชื้อเพลิงไบโอดีเซล (กรดไขมันเมทิลเอสเทอร์ (FAME))

- ท่านสามารถใช้ชนิดน้ำมันเชื้อเพลิงดีเซลตามมาตรฐาน EN590 - พ.ศ. 2556 น้ำมันเชื้อเพลิงดีเซลตามมาตรฐานหมายถึง น้ำมันเชื้อเพลิงที่มีส่วนผสมของไบโอดีเซล (FAME) ซึ่งตรงตามมาตรฐาน EN14214 - พ.ศ. 2556
- การใช้น้ำมันเชื้อเพลิงดีเซลที่ไม่ตรงตามมาตรฐาน EN590 -พ.ศ. 2556 หรือการใช้ น้ำมันเชื้อเพลิงดีเซลที่มีส่วนผสมของไบโอดีเซล (FAME) ที่ไม่เป็นไปตามมาตรฐาน EN14214 - พ.ศ. 2556 อาจเป็นสาเหตุทำให้เครื่องยนต์เกิดการขัดข้องอย่างรุนแรง
- อย่าปล่อยให้ให้น้ำมันเชื้อเพลิงดีเซลที่มีส่วนผสมของไบโอดีเซล (FAME) โดยไม่มีการใช้งานรถเป็นระยะเวลานาน น้ำมันเชื้อเพลิงดีเซลที่มีส่วนผสมของไบโอดีเซล (FAME) อาจมีตะกอนอุดตันในระบบน้ำมันเชื้อเพลิง ซึ่งอาจเป็นสาเหตุทำให้เครื่องยนต์เกิดการขัดข้องอย่างรุนแรง
- การรับประกันจะครอบคลุมถึงรถที่ใช้ น้ำมันเชื้อเพลิงดีเซลที่ตรงตามมาตรฐาน EN590 - พ.ศ. 2556 อย่างไรก็ตาม หากรถของท่านไม่ได้ใช้งานเป็นเวลานาน สภาพของน้ำมันเชื้อเพลิงอาจมีการเปลี่ยนแปลง และเป็นสาเหตุให้เกิดความขัดข้องของรถ การรับประกันจะไม่ครอบคลุมในกรณีนี้



ข้อสังเกต

- เมื่อมีการเปลี่ยนจากน้ำมันเชื้อเพลิงที่ไม่มีส่วนผสมของไบโอดีเซล ไปใช้น้ำมันเชื้อเพลิงที่มีส่วนผสมของไบโอดีเซล (FAME) ตามมาตรฐาน EN590 - พ.ศ. 2556 อาจเกิดผลกระทบต่อสมรรถนะของรถในการออกตัวหรือการขับขึ้นที่ปกติ

การเติมน้ำมันดีเซลหมุนเร็วบี 20 (B20)

- รถอู่ของของท่านสามารถใช้น้ำมันดีเซลหมุนเร็วบี 20 (B20) ซึ่งมีคุณภาพตรงตามมาตรฐานตามประกาศของกรมธุรกิจพลังงาน เรื่อง กำหนดลักษณะและคุณภาพของน้ำมันดีเซล พ.ศ. 2562 และจำหน่ายผ่านสถานีบริการน้ำมันที่ได้มาตรฐานเท่านั้น และนำรถเข้ารับบริการบำรุงรักษาที่ศูนย์บริการมาตรฐานอู่ของตามที่กำหนด
- รถที่ใช้ น้ำมันดีเซลหมุนเร็วบี 20 (B20) อาจส่งผลให้ประสิทธิภาพการออกตัว และการขับซึ่ลดลง
- รถยนต์อู่ของสามารถปรับเปลี่ยนการทำงานของเครื่องยนต์ให้เหมาะสมกับน้ำมันเชื้อเพลิงที่มีส่วนผสมของไบโอดีเซลที่แตกต่างกันโดยอัตโนมัติ
- รถที่ใช้ น้ำมันดีเซลหมุนเร็วบี 20 (B20) ไฟเตือนกรองน้ำมันเชื้อเพลิงอาจติดขึ้นมาเร็วขึ้น ถ้าไฟเตือนกรองน้ำมันเชื้อเพลิงติดขึ้นมา ขอให้นำรถเข้ารับการเปลี่ยนไส้กรองน้ำมันเชื้อเพลิงที่ศูนย์บริการมาตรฐานอู่ของโดยเร็ว
- หากใช้น้ำมันดีเซลหมุนเร็วบี 20 (B20) ขอให้ตรวจสอบรายการดังต่อไปนี้ เป็นประจำ ถ้าพบว่ามีปัญหาเกิดขึ้น ขอให้นำรถเข้ารับบริการที่ศูนย์บริการมาตรฐานอู่ของ
 - ตรวจสอบสภาพของท่อขายน้ำมันเชื้อเพลิง
 - ตรวจสอบระดับน้ำมันเครื่อง
 - กำลังของเครื่องยนต์
 - สีของควันไอเสีย

**ข้อควรระวัง**

- การใช้ น้ำมันดีเซลหมุนเร็วบี 20 (B20) ที่ไม่ได้มาตรฐาน อาจทำให้เครื่องยนต์ได้รับความเสียหาย ในกรณีนี้การรับประกันรถยนต์จะไม่ครอบคลุม
- ห้ามเติมน้ำมันดีเซลหมุนเร็วบี 20 (B20) ทิ้งไว้ในถังน้ำมันของรถโดยไม่มีการใช้งานเป็นเวลานาน เพราะอาจทำให้ระบบน้ำมันเชื้อเพลิงอุดตัน ซึ่งเป็นสาเหตุทำให้เครื่องยนต์ทำงานผิดปกติ
- รถที่อยู่ในระยะรับประกัน ถึงแม้ว่าใช้น้ำมันดีเซลหมุนเร็วบี 20 (B20) ตามมาตรฐาน แต่ไม่ได้ใช้งานเป็นเวลานานเกิน 2 เดือน คุณสมบัติของน้ำมันดีเซลหมุนเร็วบี 20 (B20) อาจเปลี่ยนแปลง ซึ่งจะส่งผลให้รถเกิดความเสียหาย ในกรณีนี้การรับประกันรถยนต์จะไม่ครอบคลุม
- รถที่ใช้น้ำมันดีเซลหมุนเร็ว บี 20 (B20) ซึ่งมีการใช้งานภายใต้ลักษณะการขับที่ผิดปกติ เช่น การขับด้วยความเร็วต่ำอย่างต่อเนื่อง หรือ การเดินเบาเป็นระยะเวลานาน อาจทำให้ไอเสียเกิดควันขาวได้ หากใช้งานรถเมื่อเกิดลักษณะอาการนี้ต่อไปจะทำให้ตัวกรองอนุภาคดีเซล (DPD) เกิดความผิดปกติ โปรดหลีกเลี่ยงการใช้งานรถในสภาวะดังกล่าวเมื่อพบว่าไอเสียเกิดควันขาวขึ้น หากพบว่าเกิดความผิดปกติจากการใช้งานในลักษณะดังกล่าวข้างต้น การรับประกันของรถจะไม่ครอบคลุม
- รถที่ใช้น้ำมันดีเซลหมุนเร็วบี 20 (B20) ในบริเวณที่มีอุณหภูมิต่ำกว่า 15 องศาเซลเซียส น้ำมันดีเซลหมุนเร็วบี 20 (B20) อาจมีโอกาเป็นไข ซึ่งจะส่งผลกระทบต่อการทำงานของเครื่องยนต์

ตารางความหนืดของน้ำมันเครื่องและน้ำมันเกียร์

การเลือกใช้น้ำมันหล่อลื่นที่มีความข้นใส (ความหนืด) หรือเบอร์ (SAE) พอเหมาะกับอุณหภูมิของบรรยากาศมีความสำคัญมาก ดังแสดงในแผนภาพอ้างอิงต่อไปนี้

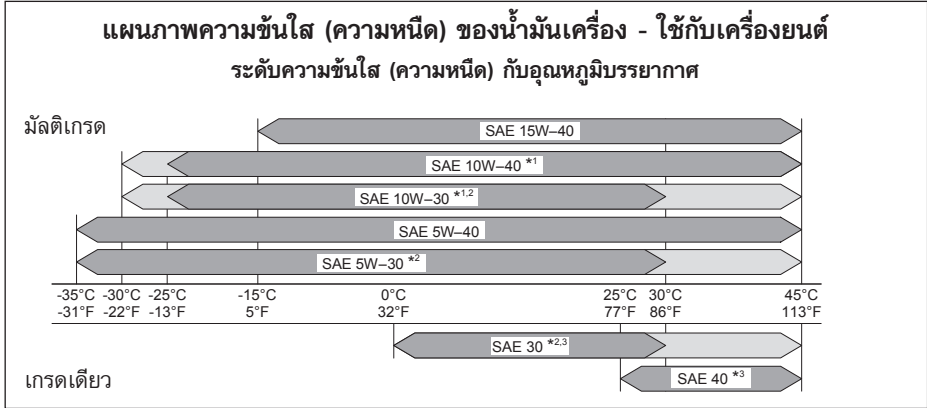

*1 : เมื่อมีอุปกรณ์ช่วยการสตาร์ท (ฮีตเตอร์อ่างน้ำมัน, ฮีตเตอร์เสื่อเครื่องยนต์ เป็นต้น) สามารถใช้น้ำมันเกรด 10W-xx ในอุณหภูมิแวดล้อมต่ำสุดที่ -30°C (-22°F)

*2 : สามารถใช้ที่อุณหภูมิบรรยากาศถึง 45°C (113°F) ในกรณีที่ใช้น้ำมันของอีซูซุหรือน้ำมันอื่น เกรด xxW-30 ที่อีซูซุแนะนำ

*3 : น้ำมันเครื่องแบบเกรดเดี่ยว เหมาะสำหรับการใช้กับเครื่องยนต์ มาตรฐานยูโร 2 หรือมาตรฐานที่ต่ำกว่าเท่านั้น

แผนภาพความข้นใส (ความหนืด) ของน้ำมันเกียร์ - ใช้กับเกียร์สโลว์
ระดับความข้นใส (ความหนืด) กับอุณหภูมิบรรยากาศ

มัลติเกรด

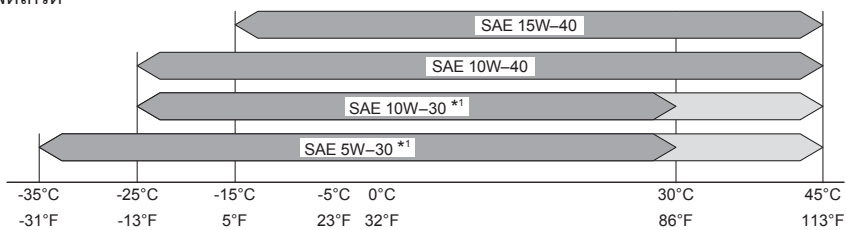

*1 : สามารถใช้ที่อุณหภูมิบรรยากาศถึง 45 °C (113 °F) ในกรณีที่ใช้น้ำมันของอีซูซุเกรด xxW-30

แผนภาพความข้นใส (ความหนืด) ของน้ำมันเกียร์ - ใช้กับเฟืองท้าย
ระดับความข้นใส (ความหนืด) กับอุณหภูมิบรรยากาศ

มัลติเกรด

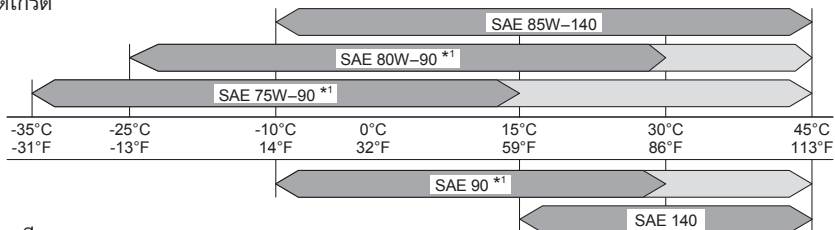

เกรดเดี่ยว

*1 : สามารถใช้ที่อุณหภูมิบรรยากาศถึง 45 °C (113 °F) ในกรณีที่ใช้น้ำมันของอีซูซุหรือน้ำมันอื่น เกรด xxW-90 ที่อีซูซุแนะนำ

การแก้ปัญหา

ทำการตรวจสอบและดูแลรักษาเป็นประจำเพื่อป้องกันความเสียหาย โปรดแน่ใจว่าได้ทำการตรวจสอบและบำรุงรักษาตามระยะเป็นประจำ รวมทั้งแก้ไขความผิดปกติที่เกิดขึ้นกับรถให้เร็วที่สุด (แม้จะเป็นความผิดปกติเพียงเล็กน้อยก็ตาม) เพื่อป้องกันไม่ให้เกิดความผิดปกติมากขึ้น หากมีอาการดังแสดงในตารางต่อไปนี้จะเกิดขึ้น ให้ทำการตรวจสอบและแก้ไขตามข้อมูลที่ระบุไว้ในตาราง หากท่านไม่สามารถดำเนินการซ่อมด้วยตัวเอง การแก้ไขตามที่ปรากฏในตารางไม่สามารถแก้ปัญหานั้นได้ หรือท่านไม่สามารถหาตำแหน่งที่ผิดปกติได้ ให้ติดต่อศูนย์บริการมาตรฐานอีซูซุที่ใกล้ที่สุด



คำแนะนำ

- รายการใดๆ ก็ตามที่มีสัญลักษณ์ "©" ในคอลัมน์ "การแก้ไข" ซึ่งต้องดำเนินการซ่อม และการปรับตั้ง ให้ติดต่อศูนย์บริการมาตรฐานอีซูซุที่ใกล้ที่สุด

อาการ	สาเหตุ	การแก้ไข	อ้างอิงหน้า
เครื่องยนต์ ไม่ติด	แบตเตอรี่ไฟอ่อน	ชาร์จไฟ หรือเปลี่ยนใหม่	7-15
	ขั้วแบตเตอรี่หลุด หลวม หรือ ฝูกร้อน	หลังจากซ่อมแซมส่วนที่ฝูกร้อนแล้ว ให้เชื่อมต่อขั้วให้แน่น	6-126
	ขั้วสายกราวด์ของมอเตอร์สตาร์ท หลุด หลวม หรือฝูกร้อน	หลังจากซ่อมแซมส่วนที่ฝูกร้อนแล้ว ให้เชื่อมต่อขั้วให้แน่น	—
	น้ำมันเครื่องมีความหนืดมากเกินไป	เปลี่ยนเป็นน้ำมันเครื่องที่มีความหนืด ตามที่กำหนด	6-155
	มอเตอร์สตาร์ท หรือระบบไฟฟ้า ผิดปกติ	⊙	—
	คันเกียร์ไม่อยู่ในตำแหน่ง "P" หรือ "N (เกียร์ว่าง)" (รุ่นเกียร์อัตโนมัติ)	เลื่อนคันเกียร์ให้อยู่ในตำแหน่ง "P" หรือ "N (เกียร์ว่าง)" (รุ่นเกียร์ อัตโนมัติ)	4-2, 4-160
	คันเกียร์ไม่อยู่ในตำแหน่ง "N (เกียร์ว่าง)" (รุ่นเกียร์ธรรมดาที่มี ระบบกุญแจ ISUZU GENIUS ENTRY)	เลื่อนคันเกียร์ให้อยู่ในตำแหน่ง "N (เกียร์ว่าง)" (รุ่นเกียร์ธรรมดาที่มี ระบบกุญแจ ISUZU GENIUS ENTRY)	4-2, 4-159
	ไม่เหยียบแป้นเบรก (รุ่นเกียร์ อัตโนมัติ) หรือเป็นคลัตช์ (รุ่นเกียร์ ธรรมดา) (รุ่นที่มีระบบกุญแจ ISUZU GENIUS ENTRY)	เหยียบแป้นเบรก (รุ่นเกียร์อัตโนมัติ) หรือเป็นคลัตช์ (รุ่นเกียร์ธรรมดา) (รุ่นที่มีระบบกุญแจ ISUZU GENIUS ENTRY)	4-2, 4-156
	ไม่สามารถยืนยันระบบกุญแจ ISUZU GENIUS ENTRY	ตรวจสอบว่าพวงกุญแจไฟฟ้าอยู่กับตัว	4-2
		เปลี่ยนแบตเตอรี่กุญแจรีโมท	3-10
ระบบกุญแจ ISUZU GENIUS ENTRY ผิดปกติ	⊙	—	
มอเตอร์ สตาร์ทหมุน	ไม่มีน้ำมันเชื้อเพลิง	ตรวจสอบให้แน่ใจว่าไม่มีน้ำมัน เชื้อเพลิงรั่ว และเติมน้ำมันเชื้อเพลิง	—
	มีอากาศอยู่ในระบบน้ำมัน เชื้อเพลิง	ไล่อากาศออกจากระบบน้ำมัน เชื้อเพลิง	7-18
	กรองน้ำมันเชื้อเพลิงอุดตัน	⊙	—
	ระบบคอมมอนเรลผิดปกติ	⊙	—
	ระบบอุ่นอากาศผิดปกติ	⊙	—
เครื่องยนต์ติด แล้วดับทันที	กรองน้ำมันเชื้อเพลิงอุดตัน	⊙	—
	กรองอากาศอุดตัน	ทำความสะอาด หรือเปลี่ยนกรอง อากาศใหม่	6-55
	ระบบคอมมอนเรลผิดปกติ	⊙	—

อาการ	สาเหตุ	การแก้ไข	อ้างอิงหน้า
รอบเครื่องยนต์ไม่คงที่	มีน้ำ หรืออากาศอยู่ในระบบ น้ำมันเชื้อเพลิง	ถ่ายน้ำออกจากกรองน้ำมัน- เชื้อเพลิง หรือไล่อากาศออกจาก ระบบน้ำมันเชื้อเพลิง	6-57, 7-18
	ระบบน้ำมันเชื้อเพลิงผิดปกติ	☉	—
มีควันขาว หรือควันดำ	อุณหภูมิเครื่องยนต์ให้เพียงพอ	อุณหภูมิเครื่องยนต์ให้เพียงพอ	—
	ระดับน้ำมันเครื่องมีมากเกินไป	ปรับระดับน้ำมันเครื่องให้ถูกต้อง	6-17
	กรองอากาศอุดตัน	ทำความสะอาด หรือเปลี่ยนกรองอากาศใหม่	6-55
	ระบบน้ำมันเชื้อเพลิงผิดปกติ	☉	—
	DPD ผิดปกติ	☉	—
เครื่องยนต์มีความร้อน สูงเกินไป	ไม่มีน้ำหล่อเย็น หรือมีน้อย เกินไป	เติมน้ำหล่อเย็น	6-47
	ด้านหน้าของหม้อน้ำอุดตัน จากสิ่งสกปรก	ล้างทำความสะอาดด้วย น้ำประปา	6-48
	ปิดฝาหม้อน้ำไม่แน่น	เติมน้ำหล่อเย็นและตรวจสอบ ให้แน่ใจว่าหม้อน้ำปิดแน่นแล้ว	6-47
	สายพานพัดลมหย่อน	ปรับความตึงสายพานพัดลม หรือเปลี่ยนใหม่	6-50
	น้ำหล่อเย็นของเครื่องยนต์ สกปรก	☉	—
	คลัตช์พัดลมผิดปกติ	☉	—
	ฝาหม้อน้ำสกปรก หรือผิดปกติ	☉	—
แรงดันน้ำมันเครื่องต่ำ	ความหนืดของน้ำมันเครื่อง ไม่ถูกต้อง	เปลี่ยนเป็นน้ำมันเครื่องที่มี ความหนืดตามที่กำหนด	6-155
	ระดับน้ำมันเครื่องต่ำเกินไป	เติมน้ำมันเครื่อง	6-21
	ชิ้นส่วนภายในของเครื่องยนต์ ผิดปกติ	☉	—
	มาตรวัด ไฟเตือน หรือสวิตช์ไฟ ผิดปกติ	☉	—

อาการ	สาเหตุ	การแก้ไข	อ้างอิงหน้า
เครื่องยนต์ไม่มีกำลัง	ปลดเบรกมือไม่สุด	ตรวจสอบให้แน่ใจว่า ปลดเบรกมือจนสุดแล้ว	-
	เบรกติด	⊙	-
	คลัตช์ลื่น (รุ่นเกียร์ธรรมดา)	⊙	-
	กรองอากาศอุดตัน	ทำความสะอาด หรือเปลี่ยนกรองอากาศใหม่	6-55
	กรองน้ำมันเชื้อเพลิงอุดตัน	⊙	-
	ระบบควบคุมเครื่องยนต์ผิดปกติ	⊙	-
	ระบบคอมมอนเรลผิดปกติ	⊙	-
	เครื่องยนต์ผิดปกติ	⊙	-
	DPD อุดตัน	⊙	-
เบรกไม่มีประสิทธิภาพ	ระยะห่างกระทะล้อ ถึงผ้าเบรกมากเกินไป	⊙	-
	มีอากาศในน้ำมันเบรก	⊙	-
	ระบบเบรกผิดปกติ	⊙	-
เบรกไม่เรียบ	ความดันลมยางไม่สมดุล	ปรับความดันลมยางตามค่าที่กำหนด	6-67
	ยางสึกหรอไม่เท่ากัน	เปลี่ยนยางใหม่	6-85
	ระยะห่างกระทะล้อถึงผ้าเบรก ของล้อไม่สมดุล	⊙	-
	ตั้งศูนย์ล้อไม่ถูกต้อง	⊙	-
พวงมาลัยหมุนยาก	บรรทุกห่างจากด้านหน้า	บรรทุกอย่างถูกต้อง	2-7
	ระดับน้ำมันพวงมาลัยเพาเวอร์ ต่ำเกินไป	เติมน้ำมันพวงมาลัยเพาเวอร์	6-98
	ลมยางด้านหน้าอ่อนเกินไป	ปรับความดันลมยางตามค่าที่กำหนด	6-67
ระยะฟรีพวงมาลัย มากเกินไป	นอตล้อหลวม	ขันแน่นตามค่าแรงขันที่กำหนด	6-94
	ความดันลมยางไม่สมดุล	ปรับความดันลมยางตามค่าที่กำหนด	6-67
	ยางไม่สมดุล	⊙	-
	ระยะฟรีพวงมาลัยมากเกินไป	⊙	-

อาการ		สาเหตุ	การแก้ไข	อ้างอิงหน้า
พวงมาลัยหมุนกลับไม่ดี		การหล่อน้ำมันในกลไกของพวงมาลัยไม่ดี	◎	-
		ศูนย์ล้อไม่ถูกต้อง	◎	-
การจากของคลัตช์ไม่ดี (รุ่นที่ใช้เกียร์ธรรมดา)		น้ำมันคลัตช์ไม่เพียงพอ	เติมน้ำมันคลัตช์	6-95
		ระยะฟรีเป็นคลัตช์มากเกินไป	◎	-
มีเสียงดังหรือเสียงผิดปกติ	จากเกียร์	น้ำมันเกียร์ไม่เพียงพอ	◎	-
		ชิ้นส่วนภายในเกียร์ผิดปกติ	◎	-
	จากเฟืองท้าย	น้ำมันเฟืองท้ายไม่เพียงพอ	◎	-
		ชิ้นส่วนภายในเฟืองท้ายผิดปกติ	◎	-
	จากระบบรองรับน้ำหนัก	หุแหบ โดงเดง หรือ สตอปเปอร์สึกหรอ	◎	-
	จากเพลากลาง	การหล่อน้ำมันชิ้นส่วนต่างๆ ไม่ดี	◎	-
		ร่องฟัน หรือตลับลูกปืนสึกหรอ	◎	-
	จากห้องเกียร์สโลว์	น้ำมันเกียร์สโลว์ไม่เพียงพอ	◎	-
ชิ้นส่วนภายในเกียร์สโลว์ผิดปกติ		◎	-	

เมื่อกุญแจไฟฟ้าแบตเตอรี่ไฟอ่อน

หากไม่สามารถกดปุ่มสตาร์ท/ดับเครื่องยนต์เพื่อเปลี่ยนโหมดและ/หรือสตาร์ทเครื่องยนต์โดยใช้ระบบกุญแจ ISUZU GENIUS ENTRY เนื่องจากแบตเตอรี่กุญแจไฟฟ้าอ่อน สามารถกดปุ่มสตาร์ท/ดับเครื่องยนต์เพื่อเปลี่ยนโหมดและ/หรือสตาร์ทเครื่องยนต์โดยทาบกุญแจไฟฟ้าที่ปุ่มสตาร์ท/ดับเครื่องยนต์

ระบบกุญแจ ISUZU GENIUS ENTRY

→ อ้างอิงหน้า 3-14

ปุ่มสตาร์ท/ดับเครื่องยนต์ (รุ่นที่มีระบบกุญแจ ISUZU GENIUS ENTRY)

→ อ้างอิงหน้า 4-125

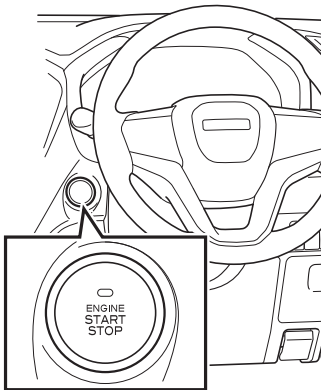

1. กดปุ่มสตาร์ท/ดับเครื่องยนต์ ไฟเตือนปุ่มสตาร์ท/ดับเครื่องยนต์จะเป็นสีเหลืองอำพันโดยจะกะพริบและข้อความ "โปรดนำกุญแจไฟฟ้ามาทาบที่ปุ่มสตาร์ท" จะแสดงขึ้นบนจอ MID

ภาษาอังกฤษ



ภาษาไทย



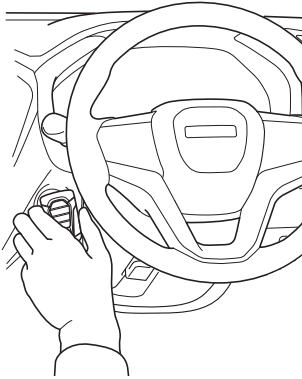

รุ่นเกียร์ธรรมดา

ภาษาอังกฤษ

Information

To start
depress the clutch select neutral
then push start button

ภาษาไทย

คำแนะนำ

เมื่อจะสตาร์ทรถ ให้เหยียบคลัตช์
เลื่อนเกียร์ไปที่ตำแหน่งเกียร์ว่างแล้วกดปุ่มสตาร์ท

รุ่นเกียร์อัตโนมัติ

ภาษาอังกฤษ

Information

To start
depress the brake
then push start button

ภาษาไทย

คำแนะนำ

เมื่อจะสตาร์ทรถ ให้เหยียบเบรก
แล้วกดปุ่มสตาร์ท

2. ทาบทกัญแจไฟฟ้าที่ปุ่มสตาร์ท/ดับ
เครื่องยนต์ขณะที่ไฟเตือนปุ่มสตาร์ท/ดับ
เครื่องยนต์กะพริบ (ภายใน 10 วินาที)
3. เสียงสัญญาณเตือนและไฟเตือนที่ปุ่ม
สตาร์ท/ดับเครื่องยนต์กะพริบช้าลง
และขั้นตอนการสตาร์ทเครื่องยนต์
จะแสดงบนหน้าจอ MID
4. เมื่อต้องการเปลี่ยนโหมด ให้กดปุ่มสตาร์ท
/ดับเครื่องยนต์ภายใน 10 วินาที
เมื่อต้องการสตาร์ท/ดับเครื่องยนต์ ให้ทำ
ตามขั้นตอนต่อไปนี้อยู่ภายใน 10 วินาที
5. ตรวจสอบให้แน่ใจว่าดึงเบรกมือจนสุด
6. หาการถของท่านเป็นรถรุ่นเกียร์ธรรมดา
ให้แน่ใจว่า คันเกียร์อยู่ในตำแหน่ง
"N (เกียร์ว่าง)" และเหยียบแป้นคลัตช์
และเป็นเบรกจนสุด ในรถรุ่นเกียร์
อัตโนมัติ ตรวจสอบให้แน่ใจว่าคันเกียร์
อยู่ในตำแหน่ง "P" และเหยียบแป้น
เบรกจนสุด
7. ขณะที่เหยียบแป้นเบรก ให้กดปุ่มสตาร์ท/
ดับเครื่องยนต์ ไฟแสดงที่ปุ่มสตาร์ท/ดับ
เครื่องยนต์ จะเปลี่ยนจากกะพริบเป็นไฟ
ติดสว่างและเครื่องยนต์จะเริ่มสตาร์ท



ข้อสังเกต

- กัญแจไฟฟ้ามีชิปส่งสัญญาณ
อิมโมบิลไลเซอร์ ซึ่งสามารถใช้ในการ
สตาร์ทเครื่องยนต์และเปลี่ยนโหมดได้



ข้อสังเกต

- หลังจากไฟเตือนที่ปุ่มสตาร์ท/ดับเครื่องยนต์ดับลง จะไม่สามารถสตาร์ทเครื่องยนต์หรือเปลี่ยนโหมดได้ หากผ่านไปเกิน 10 วินาที กดปุ่มสตาร์ท/ดับเครื่องยนต์และทาบกุญแจไฟฟ้าที่ปุ่มสตาร์ท/ดับเครื่องยนต์อีกครั้ง
- ระบบจะไม่ทำงานหากอยู่ในสถานการณ์ต่อไปนี้
 - มีชิ้นส่วนโลหะสัมผัสหรือคลุมตัวกุญแจไฟฟ้า
 - กุญแจส่งสัญญาณของรถยนต์คันอื่นอยู่ใกล้กับกุญแจของท่าน

กุญแจแบบมีชิปส่งสัญญาณของอิมโมบิไลเซอร์
→ อ้างอิงหน้า 3-4

การดับเครื่องยนต์ในกรณีฉุกเฉิน (รุ่นที่มีระบบกุญแจ ISUZU GENIUS ENTRY)

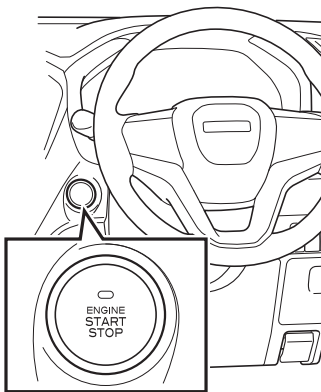

เครื่องยนต์สามารถหยุดทำงานขณะที่รถวิ่งอยู่ โดยดำเนินการต่อไปนี้

- กดปุ่มสตาร์ท/ดับเครื่องยนต์ค้างเป็นเวลายาวนาน้อย 3 วินาที
- กดปุ่มสตาร์ท/ดับเครื่องยนต์อย่างน้อยสามครั้งภายในเวลา 2 วินาที



คำเตือน

- อย่าดับเครื่องยนต์ฉุกเฉินยกเว้นในเวลาฉุกเฉิน หากเครื่องยนต์ดับ ประสิทธิภาพของเบรกจะลดลงและพวงมาลัยจะหมุนยาก

เมื่อเครื่องยนต์ดับระหว่างการขับรถ

→ อ้างอิงหน้า 7-13

การสตาร์ทเครื่องยนต์ในกรณีฉุกเฉิน (รุ่นที่มีระบบกุญแจ ISUZU GENIUS ENTRY)

หากเครื่องยนต์ไม่สามารถสตาร์ทได้ด้วยเหตุผลบางประการ เครื่องยนต์อาจสามารถสตาร์ทโดยทำตามขั้นตอนต่อไปนี้



ข้อควรระวัง

- เนื่องจากรถอาจเคลื่อนที่ได้เมื่อสตาร์ทเครื่องยนต์ ให้ทำตามขั้นตอนหลังจากแน่ใจว่าบริเวณโดยรอบปลอดภัย
- ในรุ่นเกียร์อัตโนมัติแม้ว่าจะสามารถสตาร์ทเครื่องยนต์ได้โดยที่เกียร์อยู่ในตำแหน่ง "N (เกียร์ว่าง)" ควรจะสตาร์ทเครื่องยนต์เมื่อเกียร์อยู่ในตำแหน่ง "P" เพื่อความปลอดภัย

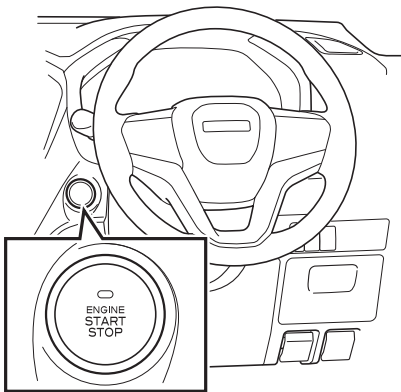

1. กดปุ่มสตาร์ท/ดับเครื่องยนต์หนึ่งครั้งและโหมดจะเปลี่ยนเป็น "ACC"
2. ตรวจสอบให้แน่ใจว่าดึงเบรกมือจนสุด
3. หากรถของท่านเป็นรถรุ่นเกียร์ธรรมดา ตรวจสอบให้แน่ใจว่า คันเกียร์อยู่ในตำแหน่ง "N (เกียร์ว่าง)" เขียบเป็นคลัตช์และเป็นเบรกจนสุด
ในรถรุ่นเกียร์อัตโนมัติ ตรวจสอบให้แน่ใจว่าคันเกียร์อยู่ในตำแหน่ง "P" และเขียบเป็นเบรกจนสุด
4. ขณะที่เขียบเป็นเบรก กดปุ่มสตาร์ท/ดับเครื่องยนต์ค้างไว้เป็นเวลา 15 วินาทีหรือมากกว่า



ข้อสังเกต

- ปฏิบัติตามขั้นตอนการสตาร์ทเครื่องยนต์ในกรณีฉุกเฉินภายใน 5 นาที เพื่อเปลี่ยนโหมดเป็น ACC
- เมื่อเครื่องยนต์สตาร์ทไม่ติดให้ติดต่อศูนย์บริการมาตรฐานอิซูซุที่อยู่ใกล้ที่สุดให้เร็วที่สุดเท่าที่เป็นไปได้

เมื่อรถเสียระหว่างการขับรถ

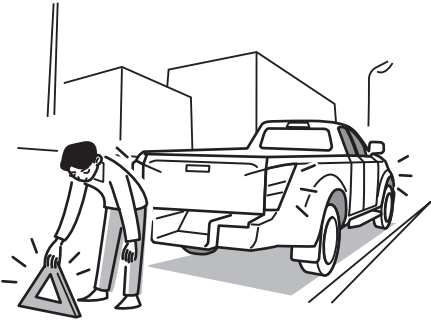

1. เปิดไฟฉุกเฉิน และนำรถเข้าจอดในที่ปลอดภัย ซึ่งไม่กีดขวางการจราจร (ไหล่ทาง, ขอบถนน) วางป้ายสามเหลี่ยมสะท้อนแสงเพื่อให้ผู้ใช้ถนนท่านอื่นสามารถมองเห็นรถของท่านได้
2. ให้ผู้โดยสารท่านอื่นลงจากรถ และรอในที่ปลอดภัย
3. เดินไปยังที่ปลอดภัย และดำเนินการตามความเหมาะสม โดยใช้โทรศัพท์ที่อยู่ใกล้ที่สุด



คำเตือน

- ถ้าระบบแบตเตอรี่ไฮบริดเสียหายมาก การสัมผัสโดยไม่ระมัดระวังอาจเกิดอันตรายถึงแก่ชีวิตได้ เช่น การถูกไฟฟ้าช็อต
- ถ้าระบบแบตเตอรี่ไฮบริดเสียหาย ให้ดับเครื่องยนต์โดยปิดโหมดจ่ายไฟ (รุ่นที่มีระบบกุญแจ ISUZU GENIUS ENTRY) หรือปิดสวิตช์กุญแจไปที่ตำแหน่ง “LOCK” (รุ่นที่ไม่มีระบบกุญแจ ISUZU GENIUS ENTRY) และติดต่อศูนย์บริการมาตรฐานอิชูซุทีใกล้ที่สุด
- อย่าสัมผัสชิ้นส่วนหรือสายไฟระบบแบตเตอรี่ไฮบริด เนื่องจากมีความเสี่ยงที่จะถูกไฟฟ้าช็อตได้
- อย่าสัมผัสแบตเตอรี่ไฮบริด หากมีของเหลวติดหรือมีการรั่วไหลออกมา หากเข้าตาหรือถูกผิวหนัง อาจทำให้ตาบอดหรือผิวหนังบาดเจ็บ ถ้าเข้าตาหรือถูกผิวหนังให้ล้างออกโดยทันทีด้วยน้ำปริมาณมากๆ และรีบพบแพทย์ทันที
- ในกรณีที่รถเกิดไฟไหม้ ให้ใช้ถังดับเพลิงชนิด ABC เพื่อดับไฟ หากสามารถปล่อยน้ำปริมาณมากๆ ได้ เช่น หัวจ่ายน้ำดับเพลิง สามารถใช้ในการดับไฟได้ การใช้น้ำในปริมาณน้อยจะเป็นอันตรายมาก ถ้าไม่สามารถปล่อยน้ำในปริมาณมากๆ ได้ อย่าทำการดับไฟด้วยน้ำ ระมัดระวังการถูกไฟช็อตขณะทำการฉีดน้ำ

[หากมีน้ำมันเชื้อเพลิงรั่ว]

- น้ำมันเชื้อเพลิงที่รั่วออกจากรถเป็นอันตราย เนื่องจากอาจเกิดการติดไฟหรือระเบิดได้ ให้ดับเครื่องยนต์ทันที

เมื่อยางแบน

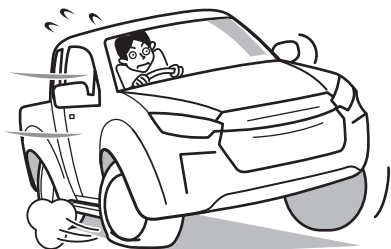

หากยางแบนในขณะที่ขับรถ โปรดหลีกเลี่ยงการเบรคอย่างรุนแรง ให้ทำการจับพวงมาลัยให้มั่นคงแล้วหยุดรถ เปลี่ยนยางบริเวณพื้นที่ว่าง เพื่อไม่ให้เกิดขวางรถหรือผู้ใช้ถนนท่านอื่น



คำเตือน

- หากท่านยังคงขับรถต่อไปในขณะที่ยางแบน อาจเกิดแรงกระทำต่อโบลต์ล้อที่มากเกินไป ซึ่งเป็นสาเหตุให้โบลต์แตกหักและล้อหลุดได้

เครื่องมือต่างๆ	→ อ้างอิงหน้า	6-6
ยางอะไหล่	→ อ้างอิงหน้า	6-75
การใช้งานแม่แรง	→ อ้างอิงหน้า	6-81
การเปลี่ยนยาง	→ อ้างอิงหน้า	6-85

เมื่อเครื่องยนต์ดับระหว่างการขับรถ



เนื่องจากหม้อลมเบรกจะไม่ทำงาน ประสิทธิภาพของเบรกก็จะลดลง รวมทั้งระบบพวงมาลัยเพาเวอร์จะไม่ทำงาน ดังนั้นการบังคับเลี้ยวจะทำได้ยาก ให้ตั้งสติและลดความเร็วรถโดยการเหยียบแป้นเบรก จากนั้นนำรถเข้าจอดในที่ปลอดภัยทันที และตรวจสอบสภาพรถ หากไม่สามารถสตาร์ทเครื่องยนต์ได้ให้นำรถเข้ารับการตรวจสอบและซ่อมแซมที่ศูนย์บริการมาตรฐานอิสูซุที่ใกล้ที่สุดทันที



คำเตือน

- การทำงานของรถยนต์จะเปลี่ยนไป ดังนั้นให้หยุดรถในที่ปลอดภัยโดยคำนึงถึงสิ่งต่อไปนี้
 - ระบบพวงมาลัยเพาเวอร์จะไม่ทำงาน ดังนั้นการบังคับเลี้ยวจะทำได้ยาก จึงต้องใช้แรงมากกว่าปกติ
 - เนื่องจากหม้อลมเบรกจะไม่ทำงาน ประสิทธิภาพของเบรกก็จะลดลงอย่างมาก จึงจำเป็นต้องใช้แรงมากกว่าปกติในการเหยียบแป้นเบรก
- รุ่นที่มีระบบกุญแจ ISUZU GENIUS ENTRY หากเครื่องยนต์หยุดขณะวิ่ง อย่าเปิดประตูรถจนกระทั่งรถจอดอย่างปลอดภัย การเปิดประตูอาจทำให้พวงมาลัยล็อก ซึ่งอาจเป็นอันตรายได้ หลังจากจอดรถในบริเวณที่ปลอดภัยแล้ว ให้ติดต่อศูนย์บริการมาตรฐานอิสูซุที่ใกล้ที่สุดทันที



ข้อสังเกต

- หากเครื่องยนต์ดับเนื่องจากน้ำมันเชื้อเพลิงหมดในขณะที่ขับรถ การเติมน้ำมันเชื้อเพลิงเพียงอย่างเดียวอาจยังไม่สามารถสตาร์ทเครื่องใหม่ได้ ให้ไล่ลมในระบบน้ำมันเชื้อเพลิงออกหลังจากการเติมน้ำมันเชื้อเพลิงด้วย

เมื่อน้ำมันเชื้อเพลิงหมด → อ้างอิงหน้า 7-17

เมื่อเครื่องยนต์ดับและไม่สามารถสตาร์ทใหม่ได้

เลื่อนคันเกียร์ไปที่ตำแหน่ง "N (เกียร์ว่าง)" และเลื่อนรถเข้าจอดในที่ปลอดภัย



ข้อควรระวัง

- ในกรณีฉุกเฉินสำหรับรถรุ่นเกียร์ธรรมดา หากมอเตอร์สตาร์ทยังทำงานอยู่ ให้เลื่อนคันเกียร์ไปที่ "R (เกียร์ถอย)" "1 (เกียร์หนึ่ง)" หรือ "2 (เกียร์สอง)" จากนั้นบิดสวิทช์กุญแจสตาร์ทเพื่อหมุนเครื่องยนต์ พร้อมกับให้ถอนเท้าออกจากแป้นคลัตช์เพื่อเลื่อนรถ (รุ่นที่ไม่มีระบบกุญแจ ISUZU GENIUS ENTRY) อย่างไรก็ตาม การทำเช่นนี้อาจทำให้มอเตอร์สตาร์ทเสียหายได้

เมื่อเบรกไม่ทำงาน



ถ้าเบรกไม่ทำงานกะทันหัน ให้ลดความเร็วโดยการเปลี่ยนเกียร์ลงอย่างรวดเร็วตามลำดับจนถึงเกียร์หนึ่ง จากนั้นค่อยๆ ดึงคันเบรกมือพร้อมกับจับพวงมาลัยให้มั่นคง แล้วนำรถเข้าจอดริมถนน หลังจากจอดรถแล้ว ให้ติดต่อศูนย์บริการมาตรฐานไอซูซุที่ใกล้ที่สุดทันที



ข้อควรระวัง

- การดึงคันเบรกมือจนสุดโดยทันทีในขณะที่รถวิ่งด้วยความเร็วสูงจะเป็นอันตรายมาก ควรลดความเร็วลงเป็นลำดับแรกโดยการเปลี่ยนเกียร์ลง จากนั้นค่อยๆ ดึงคันเบรกมือ
- อย่าขับรถต่อไปโดยที่เบรกไม่ทำงาน

เมื่อแบตเตอรี่ไฟอ่อน

ใช้สายพ่วง (แยกจำหน่าย) และแบตเตอรี่ของรถคันอื่นในการช่วยสตาร์ทเครื่องยนต์



คำเตือน

- อย่าพ่วงแบตเตอรี่กับรถยนต์คันอื่นที่แบตเตอรี่หมด ไฟเตือนระบบแบตเตอรี่ไฮบริดผิดปกติ อาจติดขึ้น หรือระบบแบตเตอรี่ไฮบริดอาจหยุดทำงาน



ข้อควรระวัง

- เพื่อความปลอดภัย และเป็นการปกป้องรถยนต์ อย่าดับรถแล้วสตาร์ทเครื่องยนต์
- ต้องแน่ใจว่าแบตเตอรี่ที่นำมาพ่วงมีแรงเคลื่อนไฟฟ้าเท่ากับแบตเตอรี่ที่ไฟอ่อน
- อย่าให้ขั้วบวกและขั้วลบของแบตเตอรี่สัมผัสกัน
- อย่าให้คลิปสัมผัสกันขณะเชื่อมต่อแบตเตอรี่
- ติดต่อศูนย์บริการมาตรฐานอีซูซุที่ใกล้ที่สุดเพื่อทำการชาร์จไฟแบตเตอรี่
- ห้ามปลดขั้วแบตเตอรี่ในขณะที่เครื่องยนต์ทำงานอยู่ เนื่องจากอาจทำให้เกิดความเสียหายในระบบไฟฟ้าได้

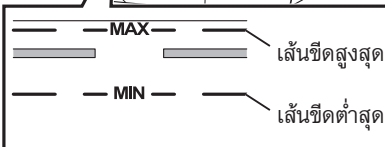
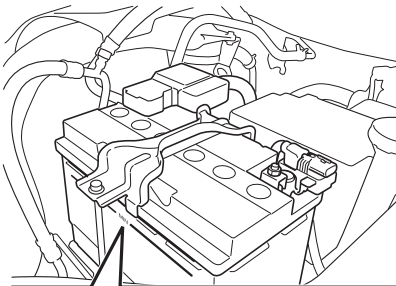

1. ตรวจสอบระดับน้ำกรดแบตเตอรี่ในรถคันที่แบตเตอรี่ไฟอ่อน
2. รถที่ทำการชาร์จไฟให้ต้องเป็นรถที่มีไฟแบตเตอรี่เพียงพอ และมีค่าแรงเคลื่อนไฟฟ้าเท่ากัน

3. เชื่อมต่อสายฟ่วงตามลำดับหมายเลขที่แสดงในภาพ

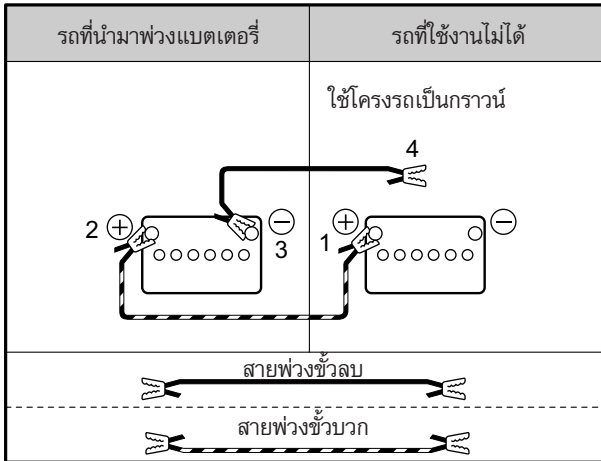

4. หลังจากเชื่อมต่อสายฟ่วงแล้ว ให้สตาร์ทเครื่องยนต์ของรถที่นำมาฟ่วง ค่อยๆ เร่งเครื่องรถที่นำมาฟ่วง และสตาร์ทเครื่องยนต์ของรถคันที่แบตเตอรี่ไฟอ่อน

การสตาร์ทเครื่องยนต์ → อ้างอิงหน้า 4-2

5. หากเครื่องยนต์ของรถคันที่แบตเตอรี่ไฟอ่อนสตาร์ทได้แล้ว ให้ถอดสายฟ่วงออกโดยย้อนลำดับการเชื่อมต่อ



คำเตือน

- ตรวจสอบระดับน้ำกรดแบตเตอรี่ก่อนเชื่อมต่อสายฟ่วง การใช้งานหรือชาร์จไฟแบตเตอรี่ในขณะที่ระดับน้ำกรดแบตเตอรี่ต่ำกว่า "ขีดต่ำสุด (LOWER LEVEL)" อาจทำให้แบตเตอรี่เสื่อมเร็วยิ่งขึ้น และอาจนำไปสู่สถานการณ์อันตราย เช่น การเกิดความร้อนเพิ่มขึ้น และอาจเป็นสาเหตุทำให้ระเบิดได้ ให้ใช้งานหรือชาร์จไฟแบตเตอรี่หลังจากเติมน้ำกรดแบตเตอรี่เรียบร้อยแล้ว



คำเตือน

- แบตเตอรี่รถยนต์ก่อให้เกิดก๊าซที่ติดไฟได้ ซึ่งอาจทำให้เกิดการระเบิดขึ้นได้ ดังนั้นโปรดระมัดระวังสิ่งต่อไปนี้เพื่อหลีกเลี่ยงการเกิดประกายไฟ
 - ห้ามเชื่อมต่อปลายสายพ่วงด้านหนึ่งตามที่แสดงในรูปขั้นตอนที่ 4 เข้ากับขั้วลบของแบตเตอรี่โดยตรง เชื่อมต่อสายพ่วงเข้ากับส่วนที่เป็นโลหะของเครื่องยนต์ซึ่งอยู่ห่างจากแบตเตอรี่
 - ห้ามให้สายที่เชื่อมต่อเข้ากับขั้วบวกสัมผัสกับสายที่เชื่อมต่อเข้ากับขั้วลบหรือสัมผัสกับร่างกาย
 - เก็บวัตถุติดไฟให้ห่างจากแบตเตอรี่
- ในการเชื่อมต่อหรือถอดสายแบตเตอรี่ ต้องระมัดระวังอย่าให้สายพันกัน



ข้อสังเกต

- หากการสตาร์ทเครื่องยนต์ในที่อากาศหนาวเย็นทำได้ยาก ภายหลังจากการเชื่อมต่อสายพ่วงให้สตาร์ทเครื่องยนต์ของรถที่นำมาพ่วง รอครู่หนึ่งก่อนเริ่มสตาร์ทเครื่องยนต์รถคันที่แบตเตอรี่ไฟอ่อน

เมื่อน้ำมันเชื้อเพลิงหมด

รุ่นที่มีหน้าจอแสดงข้อมูลเนกประสงค์ (MID)

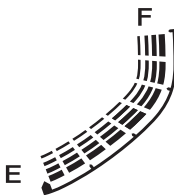

เมื่อน้ำมันเชื้อเพลิงหมด อากาศจะไหลเข้าสู่ระบบน้ำมันเชื้อเพลิง ดังนั้นการเติมน้ำมันเชื้อเพลิงเพียงอย่างเดียวอาจไม่เพียงพอที่จะสตาร์ทเครื่องยนต์ใหม่ได้ ให้ใช้วิธีการต่อไปนี้ในการไล่ลมออกจากระบบน้ำมันเชื้อเพลิง

รุ่นที่มีหน้าจอ LCD



การไล่ลมออกจากระบบน้ำมันเชื้อเพลิง

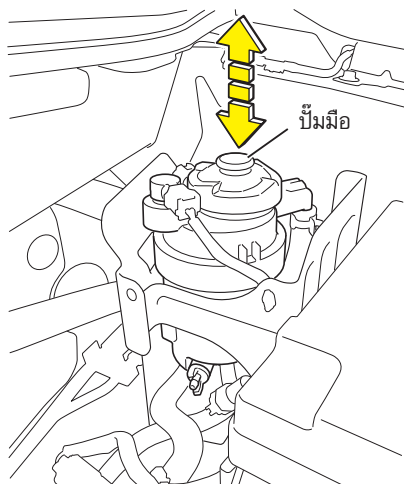

1. กดปั๊มมือขึ้นและลงเพื่อไล่ลมออก ทำซ้ำไปเรื่อยๆ จนกระทั่งต้องใช้แรงกดมากขึ้น
2. สตาร์ทเครื่องยนต์โดยไม่เหยียบเป็นคันเร่ง

การสตาร์ทเครื่องยนต์ → อ้างอิงหน้า 4-2



ข้อสังเกต

- หากสตาร์ทเครื่องยนต์ไม่ติดหรือเครื่องยนต์ดับลงทันทีหลังจากสตาร์ทให้ทำตามขั้นตอนที่ 1 อีกครั้ง

3. หลังจากสตาร์ทเครื่องยนต์ได้แล้ว ปล่อยให้เครื่องเดินเบาประมาณ 1 นาที
4. ค่อยๆ เหยียบเป็นคันเร่งจนสุด เพื่อเพิ่มความเร็วยรอบเครื่องยนต์ จากนั้นให้ยกเท้าออกจากแป้นคันเร่ง เมื่อเข็มของมาตรวัดรอบเครื่องยนต์เข้าใกล้พื้นที่สีแดง (ทำซ้ำขั้นตอนนี้หลายๆ ครั้ง)
5. หากไม่สามารถสตาร์ทเครื่องยนต์ได้ ให้ลองทำซ้ำโดยเริ่มขั้นตอนที่ 1 ใหม่



คำแนะนำ

- หากไล่ลมออกไม่หมด อาจทำให้การทำงานของเครื่องยนต์ผิดปกติได้ ดังนั้น จึงควรไล่ลมในระบบเชื้อเพลิงออกตามขั้นตอนที่ถูกต้องเสมอ
- การไล่ลมออกไม่หมดอาจทำให้ไฟเตือนการตรวจสอบเครื่องยนต์ ไฟเตือนการตรวจสอบเครื่องยนต์ (MIL) หรือไฟเตือนนำรถเข้ารับบริการ (SVS) จะติดขึ้น

เมื่อไฟเตือนไฟชาร์จติดขึ้นมา

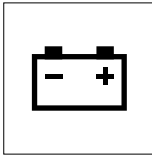

เมื่อไฟเตือนนี้ติดขึ้นมา แสดงว่าระบบการชาร์จไฟ อาจผิดปกติ ให้หยุดรถในที่ปลอดภัยทันที เพื่อทำการตรวจสอบและดำเนินการแก้ไข

ไฟเตือนไฟชาร์จ → อ้างอิงหน้า 4-81

การตรวจสอบ และดำเนินการแก้ไข

ตรวจสอบว่าสายพานพัดลมและสายพาน เครื่องยนต์แตกหักหรือหลุดหลวมหรือไม่

- ปรับความตึงของสายพานพัดลม หากสายพานพัดลมหย่อน
- หากสายพานพัดลมและสายพานเครื่องยนต์ ปกติ ให้ติดต่อศูนย์บริการมาตรฐานอิชูซู ที่ใกล้ที่สุด

ถ้าเกิดความผิดปกติในระบบมาดไฮบริด แบตเตอรี่ 12 โวลต์จะไม่ชาร์จ ในขณะที่เดียวกัน ไฟเตือนไฟชาร์จจะติดขึ้น

สายพานพัดลม / สายพานคอมเพรสเซอร์แอร์ / สายพานอุปกรณ์เสริม / สายพานคอมเพรสเซอร์ เครื่องทำความเย็น / สายพานระบบไฮบริด

→ อ้างอิงหน้า 6-50



ข้อควรระวัง

- ห้ามขับรถหากไฟเตือนติดอยู่ เพราะอาจทำให้แบตเตอรี่โฟหมดได้

เมื่อไฟเตือนแรงดันน้ำมันเครื่องติดขึ้นมา



เมื่อไฟเตือนนี้ติดขึ้นมา แสดงว่าแรงดัน น้ำมันเครื่องต่ำเกินไป ให้หยุดรถในที่ปลอดภัยทันที ดับเครื่องยนต์ ทำการตรวจสอบและดำเนินการแก้ไข

ไฟเตือนแรงดันน้ำมันเครื่อง

→ อ้างอิงหน้า 4-75

การตรวจสอบและการแก้ไข

1. ตรวจสอบระดับน้ำมันเครื่อง
2. หากระดับน้ำมันเครื่องต่ำมากให้ตรวจสอบการรั่วซึม และเติมน้ำมันเครื่อง
3. หากระดับน้ำมันเครื่องปกติ และไม่มีการรั่วซึม กรองน้ำมันเครื่องอาจเกิดการอุดตัน ให้เข้ารับบริการเปลี่ยนกรองน้ำมันเครื่องที่ศูนย์บริการมาตรฐานอีซูซุ
4. หากระดับน้ำมันเครื่องปกติ และกรองน้ำมันเครื่องไม่ได้อุดตันแต่น้ำมันรั่วซึมให้ติดต่อศูนย์บริการมาตรฐานอีซูซุที่ใกล้ที่สุด

น้ำมันเครื่อง → อ้างอิงหน้า 6-15



ข้อควรระวัง

- ห้ามขับรถหากไฟเตือนติดอยู่ เพราะอาจทำให้เครื่องยนต์เสียหายได้



ข้อสังเกต

- ในช่วงสภาพอากาศเย็น หากน้ำมันเครื่องมีอุณหภูมิต่ำและมีความหนืดสูง ไฟเตือนจะติดขึ้นสักครู่ เมื่อเครื่องยนต์อุ่นขึ้นไฟเตือนนี้จะดับไป

เมื่อไฟเตือนติดขึ้นมา

หากไฟเตือนติดขึ้นมา ให้อ้างอิงบทที่ 4

ไฟเตือนต่างๆ → อ้างอิงหน้า 4-67

เมื่อเครื่องยนต์มีความร้อนสูงเกิน

หากกำลังของเครื่องยนต์ลดลง และเกจวัดอุณหภูมิน้ำหล่อเย็นของเครื่องยนต์มีค่าสูงกว่าระดับของพื้นที่ปลอดภัย จากนั้นเข้าสู่พื้นที่ "H" และไฟกะพริบในเวลาเดียวกัน แสดงว่าเครื่องยนต์มีความร้อนสูงเกิน ไฟเตือนเครื่องยนต์มีความร้อนสูงเกินจะติดขึ้นมาและเสียงเตือนเครื่องยนต์ความร้อนสูงเกินจะดังขึ้น ไอน้ำหรือน้ำที่กำลังเดือดจะพุ่งออกจากหม้อน้ำ ให้ดำเนินการแก้ไขตามขั้นตอนต่อไปนี้ทันที

รุ่นที่มีหน้าจอแสดงข้อมูลเนกประสงค์ (MID)

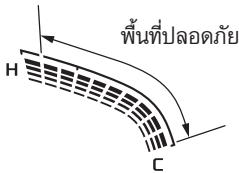

รุ่นที่มีหน้าจอ LCD

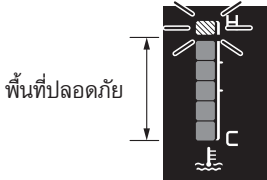

1. เปิดไฟฉุกเฉิน และนำรถเข้าจอดในที่ปลอดภัยซึ่งไม่กีดขวางการจราจร (ไหล่ทาง, ขอบถนน)
2. ปลดปล่อยให้อุณหภูมิของเครื่องยนต์ลดลงครู่หนึ่ง โดยให้เครื่องยนต์เดินเบา

คำเตือน

- ถ้ามีไอน้ำ หรือเสียงผิดปกติออกมาจากภายในห้องเครื่องยนต์ ให้ดับเครื่องยนต์ทันที และติดต่อศูนย์บริการมาตรฐานอีซูซุที่ใกล้ที่สุด ถ้าเกิดกรณีนี้ขึ้น อย่าเปิดฝากระป๋องรถ เนื่องจากอาจโดนลวกจากน้ำร้อนที่พุ่งออกมา

คำแนะนำ

- ห้ามดับเครื่องยนต์โดยทันที เพราะอาจทำให้ชิ้นส่วนในเครื่องยนต์ติดตายได้
- ปิดระบบปรับอากาศถ้าเปิดอยู่
- ดับเครื่องยนต์ถ้าเกจวัดอุณหภูมิน้ำหล่อเย็นของเครื่องยนต์ไม่ลดต่ำลงเมื่อเครื่องยนต์เดินเบา ให้ติดต่อศูนย์บริการมาตรฐานอีซูซุที่ใกล้ที่สุด

ไฟเตือนเครื่องยนต์ร้อนจัด (รุ่นที่มีหน้าจอแสดงข้อมูลเนกประสงค์ (MID))

ภาษาอังกฤษ

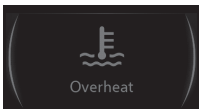

ภาษาไทย



ไฟเตือนเครื่องยนต์ร้อนจัด (รุ่นที่มีหน้าจอ LCD)

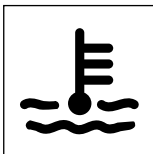

3. เมื่อเกจวัดอุณหภูมิน้ำหล่อเย็นของเครื่องยนต์ กลับเข้าสู่กึ่งกลางของพื้นที่ปลอดภัย ให้ดับเครื่องยนต์ทันที



คำเตือน

- แม้จะดับเครื่องยนต์แล้ว แต่น้ำหล่อเย็นของเครื่องยนต์ในหม้อน้ำยังคงมีแรงดันอยู่ การเปิดฝาท่อน้ำออกทันทีอาจทำให้มีไอน้ำหรือน้ำร้อนกระเด็นออกมา และท่านอาจถูกน้ำร้อนลวกได้ น้ำหล่อเย็นของเครื่องยนต์ในถังพักน้ำสำรองอาจร้อนอยู่ด้วยเช่นกัน การเปิดฝาลังพักน้ำออกทันที อาจทำให้มีไอน้ำหรือน้ำร้อนกระเด็นออกมาและอาจลวกท่านได้
- เมื่อต้องการเปิดฝาท่อน้ำและฝาลังพักน้ำสำรองออก ให้ใช้ผ้าหนาคลุมฝาท่อน้ำไว้และค่อยๆ หมุนออกทีละน้อย



4. ตรวจสอบระดับน้ำหล่อเย็นของเครื่องยนต์ในถังพักน้ำสำรองและหม้อน้ำหลังจากที่เครื่องยนต์เย็นตัวลงพอควรแล้ว หากระดับน้ำหล่อเย็นมีไม่เพียงพอ ให้เติมน้ำหล่อเย็นเพิ่มและตรวจสอบดูว่าสายพานพัดลมหย่อนหรือชำรุดเสียหายหรือไม่



คำแนะนำ

- ก่อนเติมน้ำหล่อเย็น โปรดตรวจสอบให้แน่ใจว่าเกจวัดอุณหภูมิน้ำหล่อเย็นของเครื่องยนต์อยู่ต่ำกว่า "C" การเติมน้ำหล่อเย็นขณะที่เครื่องยนต์ยังเย็นลงไม่เพียงพอ อาจเป็นสาเหตุให้เครื่องยนต์เสียหายหรือผิดปกติได้
- ใช้น้ำประปาในการหล่อเย็นเครื่องยนต์ในกรณีฉุกเฉินเท่านั้น และให้ปรับความเข้มข้นน้ำยาหล่อเย็นเครื่องยนต์ทันทีที่สามารถทำได้

เสียงเตือน → อ้างอิงหน้า 4-120

น้ำหล่อเย็นของเครื่องยนต์

→ อ้างอิงหน้า 6-43

สายพานพัดลม / สายพานคอมเพรสเซอร์แอร์ /
สายพานอุปกรณ์เสริม / สายพานคอมเพรสเซอร์
เครื่องทำความเย็น / สายพานระบบไฮบริด

→ อ้างอิงหน้า 6-50

เมื่อหลอดไฟไม่ติด

หากไฟส่องสว่างภายนอกและภายในไม่ติด โปรดอ้างอิงในหัวข้อ การบริการและการบำรุงรักษา

ไฟส่องสว่าง

→ อ้างอิงหน้า 6-107

การเปลี่ยนฟิวส์และรีเลย์

เมื่อหลอดไฟไม่ติดหรือหลอดไฟกะพริบ หรือไม่สามารถใช้งานอุปกรณ์ในระบบไฟฟ้าได้ ให้ตรวจสอบว่าฟิวส์ขาดหรือไม่



คำแนะนำ

- ไม่จำเป็นต้องเปิดฝาครอบถ้าไม่มีปัญหาเกิดขึ้น
- โครงสร้างกล่องฟิวส์และรีเลย์ถูกออกแบบมาให้น้ำเข้าไปได้ยาก แต่หากท่านทำน้ำหรือเครื่องดื่มหกใส่ฝาครอบ ให้เช็ดน้ำออกก่อนเปิดฝาครอบ
- บริเวณรอบๆ ฝาครอบจะมีความร้อนในขณะขับขี่ ซึ่งไม่ผิดปกติ

ตำแหน่งฟิวส์และรีเลย์

ฟิวส์และรีเลย์อยู่ด้านในหัวเก๋งและห้องเครื่องยนต์ เมื่อต้องการตรวจสอบ เปลี่ยนฟิวส์หรือรีเลย์ในหัวเก๋ง ให้ถอดช่องวางของขนาดเล็กซึ่งติดตั้งอยู่ทางด้านล่างของแผงหน้าปัดด้านคนขับออก เมื่อต้องการตรวจสอบหรือเปลี่ยนฟิวส์และรีเลย์ในห้องเครื่องยนต์ ให้เปิดฝาครอบฟิวส์และรีเลย์ซึ่งติดตั้งอยู่ทางด้านหน้าซ้ายของห้องเครื่องยนต์ สามารถตรวจสอบแผนผังฟิวส์และรีเลย์บนกล่องฟิวส์ รวมถึงขนาดแอมแปร์ของฟิวส์



ข้อสังเกต

- แผนผังตำแหน่งฟิวส์ในหัวเก๋งแสดงไว้ที่ด้านหลังของช่องวางของขนาดเล็ก

ขั้นตอนการถอด

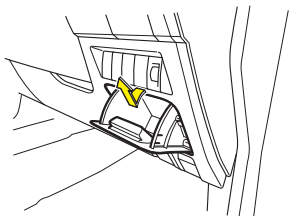

ขั้นตอนการติดตั้ง

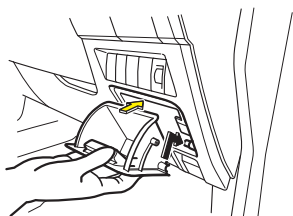

การถอดช่องวางของขนาดเล็ก

ดึงช่องวางของขนาดเล็กเข้าหาตัวเพื่อเปิดออก
ที่ตำแหน่งเปิดนี้ ให้ดึงช่องวางของขึ้นจนกระทั่ง
สามารถปลดออกจากบานพับเพื่อถอดออก
สำหรับการติดตั้งช่องวางของขนาดเล็กให้ปฏิบัติ
โดยย้อนกลับขั้นตอนการถอด

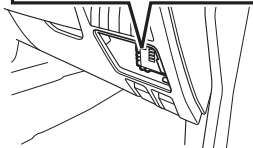
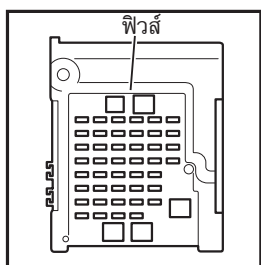

การเปลี่ยนฟิวส์

1. ก่อนเปลี่ยนฟิวส์ โปรดแน่ใจว่ากดปุ่ม
สตาร์ท/ดับเครื่องยนต์ไปที่โหมด "OFF"
(รุ่นที่มีระบบกุญแจ ISUZU GENIUS
ENTRY) หรือบิดสวิตช์กุญแจไปที่
ตำแหน่ง "LOCK" (รุ่นที่ไม่มีระบบกุญแจ
ISUZU GENIUS ENTRY) และดึงคัน
เบรกมือ
2. ใส่ที่ดึงฟิวส์เข้ากับฟิวส์แล้วดึงฟิวส์ออก
(ที่ดึงฟิวส์จัดเก็บอยู่ในกล่องฟิวส์ในห้อง
เครื่องยนต์)

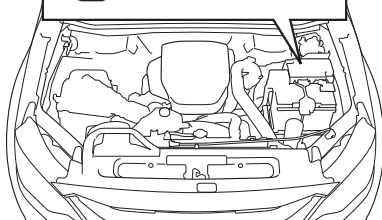
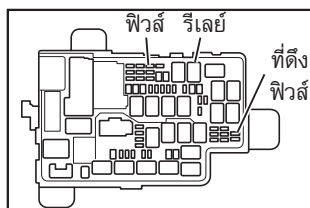

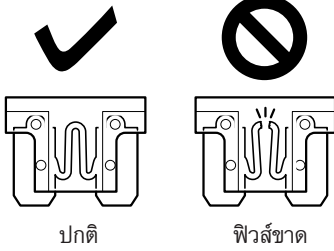

3. หากพิวล์มีลักษณะตามไดอะแกรมที่ปรากฏ อยู่ทางด้านซ้าย (ภาพด้านขวา) แสดงว่า พิวล์ขาด ให้เปลี่ยนพิวล์ใหม่ด้วยพิวล์ สำรอง พิวล์สำรองเก็บอยู่ในกล่องพิวล์ ด้านในห้องเครื่องยนต์ และภายในแผง หน้าปัด

คำเตือน

- เปลี่ยนพิวล์โดยใช้พิวล์ที่มีขนาดเท่ากับ พิวล์ที่เปลี่ยน ห้ามใช้พิวล์อื่นนอกจากที่ กำหนดให้ใช้
- การใช้พิวล์นอกจากที่กำหนด อาจทำให้เกิดไฟไหม้ หรือสร้างความเสียหายต่อ อุปกรณ์ต่างๆ
- หากพิวล์ที่เปลี่ยนใหม่ยังคงขาดอยู่ ให้ติดต่อศูนย์บริการมาตรฐานอีซูซุที่ใกล้ ที่สุด

ข้อสังเกต

• ในรุ่นเกียร์อัตโนมัติที่มีระบบกุญแจ ISUZU GENIUS ENTRY ถ้าพิวล์ของไฟเบรกขาด หรือถูกเปลี่ยน ไฟเตือนตรวจสอบระบบกุญแจไฟฟ้าอาจติดขึ้นบนหน้าจอ MID หากเกิด เหตุการณ์นี้ขึ้นให้ทำตามขั้นตอนดังนี้:

- เมื่อคันเกียร์อยู่ในตำแหน่ง “N (เกียร์ว่าง)” กดปุ่มสตาร์ท/ดับเครื่องยนต์ให้อยู่ใน โหมด “ON” และทิ้งไว้อย่างน้อย 5 วินาทีหรือจนกระทั่งไฟเตือนตรวจสอบระบบ กุญแจไฟฟ้าดับลง
- หลังจากกดปุ่มสตาร์ท/ดับเครื่องยนต์อยู่ในโหมด “OFF” สามารถสตาร์ทเครื่องยนต์ได้ โดยวิธีการปกติ

ถ้าไฟเตือนตรวจสอบระบบกุญแจยังคงติดอยู่หลังจากทำตามวิธีการด้านบน ให้ติดต่อ ศูนย์บริการมาตรฐานอีซูซุ

การสตาร์ทเครื่องยนต์ → อ้างอิงหน้า 4-2

การเปลี่ยนรีเลย์

หากต้องเปลี่ยนรีเลย์ ให้ติดต่อศูนย์บริการมาตรฐานอีซูซุที่ใกล้ที่สุด

เมื่อขับรถบนถนนที่ขรุขระ

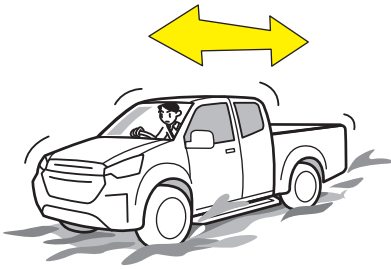

หากรถติดหล่ม การเหยียบแป้นคันเร่งมากเกินไป ความจำเป็นจะทำให้รถยิ่งติดหล่มลึกกว่าเดิม และทำให้น้ำรถขึ้นจากหล่มยากขึ้น ให้นำหิน กิ่งไม้ หรือขอนไม้มาวางไว้ใต้ล้อเพื่อเพิ่มแรงดึง หรือขับเดินหน้าและถอยหลังซ้ำๆ เพื่อใช้ประโยชน์จากแรงเคลื่อนของรถเพื่อหลุดออกจากหล่ม



คำเตือน

- เมื่อรถติดหล่มและมีคนหรือสิ่งของอื่นอยู่ใกล้ ๆ ห้ามขับรถเดินหน้าและถอยหลัง เมื่อขับรถเดินหน้าและถอยหลัง รถอาจหลุดออกจากหล่มได้ทันที แต่อาจทำให้ผู้อื่นที่อยู่ใกล้ได้รับบาดเจ็บหรืออาจทำให้สิ่งของเสียหาย



ข้อสังเกต

- สำหรับรุ่นเกียร์อัตโนมัติ บนถนนที่เป็นโคลน ท่านสามารถเริ่มออกตัวด้วยเกียร์ 2 ในโหมดปรับด้วยตนเองได้โดยการเหยียบแป้นเบรก และเลื่อนคันเกียร์ไปที่ตำแหน่ง “+” (เพิ่มเกียร์) วิธีนี้จะเพิ่มแรงฉุด-ลาก และความปลอดภัยในการใช้งานรถ
- สำหรับรุ่นที่ติดตั้งระบบควบคุมการทรงตัว (ESC) ไว้เมื่อท่านต้องการขับผ่านหล่มโคลนซึ่งล้ออาจลื่นไถลเล็กน้อยเมื่อเพิ่มความเร็วรอบเครื่องยนต์ ท่านสามารถกดสวิทช์ปิด ESC เพื่อยกเลิกการทำงานของระบบ TCS
- สำหรับรถที่มีระบบล็อกเฟืองท้ายด้านหลัง ใช้ระบบล็อกเฟืองท้ายด้านหลังเมื่อท่านต้องการหลุดจากโคลน

เกียร์อัตโนมัติ → อ้างอิงหน้า 4-160

ระบบควบคุมการทรงตัว (ESC)

→ อ้างอิงหน้า 4-179

สวิทช์ล็อกเฟืองท้ายด้านหลัง

→ อ้างอิงหน้า 4-141

การลากจูง

ควรให้ศูนย์บริการมาตรฐานอีซูซุหรือบุคคลที่มีความสามารถในการลากรถ หรือติดต่อธุรกิจ ลากรถในการลากรถที่ไม่สามารถขับรถต่อไปได้ แต่หากไม่สามารถทำได้ โปรดปฏิบัติตาม ขั้นตอนต่อไปนี้

ใช้อุปกรณ์ที่เหมาะสมโดยปฏิบัติตามข้อกำหนดตามกฎหมายของพื้นที่นั้นในการลากจูง ห้ามพยายามสตาร์ทเครื่องโดยการเข็นหรือลากรถ

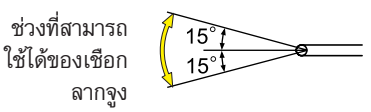
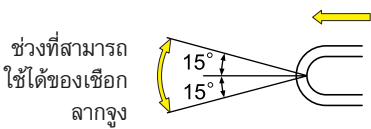
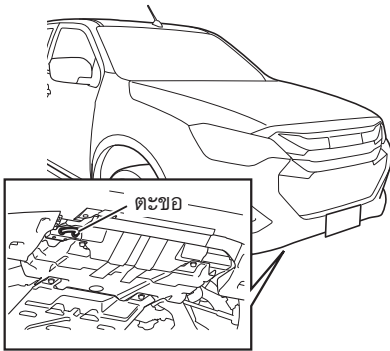

⚠️ ข้อควรระวัง

- ห้ามลากรถโดยทำมุมมากกว่า 15° เนื่องจากอาจทำให้เกิดแรงกระทำมากเกินไปซึ่งเป็นสาเหตุให้รถได้รับความเสียหาย
- ผูกเชือกเข้ากับตะขอลากจูงเท่านั้น การผูกเชือกเข้ากับส่วนอื่นๆ ของรถยนต์ อาจเป็นสาเหตุให้รถได้รับความเสียหาย
- โปรดแน่ใจว่าไม่มีบุคคลโดยอยู่ใกล้เชือกและตะขอลากจูงก่อนทำการลากรถ หากเชือกสะบัดหรือตะขอหลุดออกจากรถ และเกิดความเสียหาย บุคคลที่อยู่ใกล้เคียง อาจได้รับบาดเจ็บหรือสิ่งของอาจเสียหายได้
- ตะขอลากจูงใช้สำหรับลากรถซึ่งมีน้ำหนักใกล้เคียงกับรถคันที่ใช้ลากบนทางเรียบ
- ปฏิบัติตามข้อแนะนำของผู้ผลิตอุปกรณ์นั้น
- ควรใช้โซ่หรือรั้วร่วมด้วย
- อย่าลากรถที่ยึดติดกับรถคันอื่น
- ถ้าวางไม่เคลื่อนที่เมื่อทำการลาก ให้หยุดการลาก ติดต่อศูนย์บริการมาตรฐานอีซูซุที่ใกล้ที่สุดเพื่อความช่วยเหลือ

เมื่อรถถูกลาก



คำเตือน

- ก่อนทำการลากรถ โปรดแน่ใจว่าตะขอลากจูงอยู่ในสภาพที่ดีและโบลต์ยึดได้รับการยึดอย่างถูกต้องแน่นอน



ข้อควรระวัง

- หากสามารถทำได้ ให้ลากรถยนต์โดยสตาร์ทเครื่องยนต์ไว้
หากไม่สามารถสตาร์ทเครื่องยนต์ได้ :
 - เบรกจะทำงานอย่างไม่มีประสิทธิภาพเท่าที่ควร
 - บังคับพวงมาลัยได้ยาก
 - พวงมาลัยอาจล็อก จึงไม่สามารถหมุนได้ กรณีเช่นนี้ถือว่าอันตรายมาก (โดยเฉพาะเมื่อดึงกุญแจออกแล้ว)
- ในรถรุ่นที่มีระบบกุญแจ ISUZU GENIUS ENTRY เมื่อแรงเคลื่อนไฟฟ้าแบตเตอรี่ของรถอ่อน ปุ่มสตาร์ท/ดับเครื่องยนต์อาจไม่สามารถกดได้ ทำให้ไม่สามารถปลดล็อกพวงมาลัยได้ ถ้าเกิดกรณีนี้ขึ้นให้ใช้สายพ่วงแบตเตอรี่ (ขายแยก) พ่วงแบตเตอรี่กับรถคันอื่นเพื่อให้สามารถกดปุ่มสตาร์ท/ดับเครื่องยนต์ (เพื่อปลดล็อกพวงมาลัย)
- ในรุ่นที่มีระบบกุญแจ ISUZU GENIUS ENTRY เมื่อปุ่มสตาร์ท/ดับเครื่องยนต์เกิดความผิดปกติ ระบบล็อกพวงมาลัยจะไม่สามารถปลดล็อกได้ จึงทำให้ไม่สามารถถูกลากจูงได้ [ให้ขอความช่วยเหลือในการลากรถเมื่อเกิดกรณีใดกรณีหนึ่งต่อไปนี้]
- เมื่อรถจะลงเขาเป็นระยะทางยาว (เบรกร้อนจัดและไม่ทำงาน)
- เมื่อรถเสียบนทางหลวง



คำแนะนำ

- หากสามารถทำได้ ให้ชนส่งรถโดยทุกล้ออยู่เหนือพื้นถนนโดยใช้รถบรรทุกพื้นเรียบ ถ้าไม่สามารถหลีกเลี่ยงการลากรถโดยที่ล้อสัมผัสกับพื้น ให้ลากที่ความเร็วต่ำกว่า 30 กม./ชม. และระยะทางลากรถไม่เกิน 80 กม.
- สำหรับรถรุ่นขับเคลื่อน 4 ล้อ ให้ปรับสวิตช์ขับเคลื่อน 4 ล้อ ไปที่ตำแหน่ง “2H” และตรวจสอบให้แน่ใจว่าไฟเตือนการขับเคลื่อน 4 ล้อดับลงแล้ว หากไฟเตือนการขับเคลื่อน 4 ล้อไม่ดับ ให้ลากรถโดยยกล้อทั้งสี่ล้อขึ้นจากพื้นถนน
- สำหรับรุ่นที่มีระบบล็อกเฟืองท้ายด้านหลัง ให้ปิดระบบล็อกเฟืองท้ายด้านหลังและตรวจสอบให้แน่ใจว่าไฟแสดงระบบล็อกเฟืองท้ายด้านหลังดับลง
- ถ้าเกิดอุบัติเหตุ เกียร์อัตโนมัติ หรือเฟืองท้ายเสียหาย ให้ชนรถโดยที่ทุกล้ออยู่เหนือพื้นถนนโดยใช้รถบรรทุกพื้นเรียบ



ข้อสังเกต

- มีตะขอลากรถด้านหน้า 1 หรือ 2 ตะขอ ขึ้นอยู่กับรุ่นรถ

สวิตช์ขับเคลื่อน 4 ล้อ → อ้างอิงหน้า 4-202
ระบบกุญแจ ISUZU GENIUS ENTRY

→ อ้างอิงหน้า 3-14

ปุ่มสตาร์ท/ดับเครื่องยนต์ (รุ่นที่มีระบบกุญแจ ISUZU GENIUS ENTRY)

→ อ้างอิงหน้า 4-125

เมื่อแบตเตอรี่ไฟอ่อน → อ้างอิงหน้า 7-15

สวิตช์ล็อกเฟืองท้ายด้านหลัง

→ อ้างอิงหน้า 4-141

ล็อทังสี่ล้อบนพื้นถนน

หากพวงมาลัยยังสามารถใช้งานได้ จะสามารถลากรถโดยล็อทังสี่ล้อบนพื้นถนนได้

อย่างไรก็ตาม พวงมาลัยเพาเวอร์จะไม่สามารถใช้งานได้หากยังไม่สามารถสตาร์ทเครื่องยนต์ได้

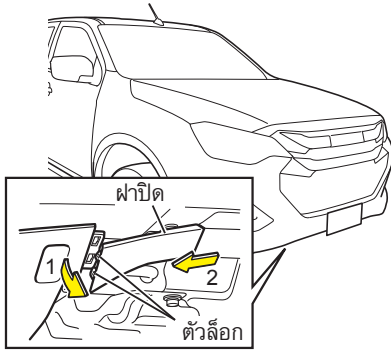

1. ถอดฝาปิดที่กันชนหน้า โดยหันหน้าเข้าฝาปิด ดึงปลายด้านซ้าย (1) ของฝาปิดลงเพื่อปลดตัวล็อก จากนั้นดึงฝาปิดออกทางด้านข้าง (2)

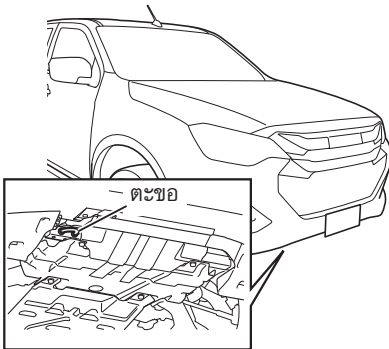

2. ยึดเชือกเข้ากับตะขอลากด้านหน้าให้แน่นหนา ผู้ขับขี่ต้องอยู่ภายในรถเพื่อควบคุมพวงมาลัยและเบรก กดปุ่มสตาร์ท/ดับเครื่องยนต์เพื่อเปลี่ยนไปที่โหมด "ACC" (รุ่นที่มีระบบกุญแจ ISUZU GENIUS ENTRY) หรือบิดสวิทช์กุญแจไปที่ตำแหน่ง "ACC" (รุ่นที่ไม่มีระบบกุญแจ ISUZU GENIUS ENTRY)

3. สำหรับรถรุ่นเกียร์ธรรมดา ให้เลื่อนคันเกียร์ไปที่ตำแหน่ง “N (เกียร์ว่าง)” และปลดเบรกมือ
สำหรับรถรุ่นเกียร์อัตโนมัติ ให้เลื่อนคันเกียร์ ไปที่ตำแหน่ง “N (เกียร์ว่าง)” และปลดเบรกมือ
สำหรับรถรุ่นขับเคลื่อน 4 ล้อ ให้ปรับตั้งสวิทช์ขับเคลื่อน 4 ล้อ ไปที่ตำแหน่ง “2H” และตรวจสอบให้แน่ใจว่าไฟเตือนการขับเคลื่อน 4 ล้อดับลงแล้ว

สวิทช์ขับเคลื่อน 4 ล้อ → อ้างอิงหน้า 4-202

4. ระหว่างที่ลากรถ ให้สังเกตไฟเบรกของรถลาก เพื่อป้องกันไม่ให้เชือกหย่อน ลากรถด้วยความนุ่มนวล โปรดแน่ใจว่าไม่มีการกระแทกหรือแรงปะทะด้านข้างเกิดขึ้นกับตัวรถ

ล้อหน้ายกขึ้นจากพื้นถนน

สำหรับรถรุ่นเกียร์ธรรมดา ให้เลื่อนคันเกียร์ไปที่ตำแหน่ง “N (เกียร์ว่าง)” และปลดเบรกมือ
สำหรับรถรุ่นเกียร์อัตโนมัติ ให้เลื่อนคันเกียร์ไปที่ตำแหน่ง “N (เกียร์ว่าง)” และปลดเบรกมือ
สำหรับรถรุ่นขับเคลื่อน 4 ล้อ ให้ปรับตั้งสวิทช์ขับเคลื่อน 4 ล้อไปที่ตำแหน่ง “2H” และตรวจสอบให้แน่ใจว่าไฟเตือนการขับเคลื่อน 4 ล้อดับลงแล้ว

สวิทช์ขับเคลื่อน 4 ล้อ → อ้างอิงหน้า 4-202

ล้อหลังยกขึ้นจากพื้นถนน

1. สำหรับรถรุ่นเกียร์ธรรมดา ให้เลื่อนคันเกียร์ ไปที่ตำแหน่ง "N (เกียร์ว่าง)"
สำหรับรถรุ่นเกียร์อัตโนมัติ ให้เลื่อนคันเกียร์ไปที่ตำแหน่ง "N (เกียร์ว่าง)"
สำหรับรถรุ่นขับเคลื่อน 4 ล้อ ให้ปรับตั้งสวิทช์ขับเคลื่อน 4 ล้อ ไปที่ตำแหน่ง "2H"
และตรวจสอบให้แน่ใจว่าไฟเตือนการขับเคลื่อน 4 ล้อดับลงแล้ว

สวิทช์ขับเคลื่อน 4 ล้อ → อ้างอิงหน้า 4-202

2. จับพวงมาลัยไว้เพื่อให้แน่ใจว่าอยู่ในตำแหน่งตั้งตรง ให้กดปุ่มสตาร์ท/ดับเครื่องยนต์ไปที่โหมด "ACC" (รุ่นที่มีระบบกุญแจ ISUZU GENIUS ENTRY) หรือบิดสวิทช์กุญแจไปที่ตำแหน่ง "ACC" (รุ่นที่ไม่มีระบบกุญแจ ISUZU GENIUS ENTRY)



คำแนะนำ

- เมื่อลากรถ การล็อกพวงมาลัยโดยเปลี่ยนโหมดเป็น "OFF" (รุ่นที่มีระบบกุญแจ ISUZU GENIUS ENTRY) หรือบิดสวิทช์กุญแจไปที่ตำแหน่ง "LOCK" (รุ่นที่ไม่มีระบบกุญแจ ISUZU GENIUS ENTRY) อาจทำให้กลไกล็อกได้รับความเสียหายได้

เมื่อทำการลากจูง

เนื่องจากรถไม่มีการติดตั้งตะขอลากจูง จึงไม่สามารถลากรถคันอื่นได้

ข้อมูลและข้อกำหนดที่สำคัญ

เครื่องยนต์

เครื่องยนต์รุ่น : 4JJ3-TCX E5

ข้อกำหนด		
เครื่องยนต์คอมมอนเรล โตเรคอินเจคชั่น เทอร์โบแบบ VGS และอินเตอร์คูลเลอร์, 4 สูบเรียง, 4 จังหวะ, 16 วาล์ว, ดับเบิ้ลโอเวอร์เฮดแคมชาฟท์, ระบายความร้อนด้วยน้ำ		
อัตราส่วนกำลังอัด	(ต่อ 1)	16.3
ความโตกระบอกสูบ x ช่วงชัก	มม.	95.4 x 104.9
ความจุกระบอกสูบ	ซีซี	2,999
กำลังสูงสุด	กิโลวัตต์ (แรงม้า) / รอบต่อนาที	140 (190) / 3,600 (ECE Net)
แรงบิดสูงสุด	นิวตัน-เมตร/รอบต่อนาที	450/1,600-2,600 (ECE Net)
ปั้มน้ำมันเชื้อเพลิง		แบบปั้มน้ำมันเชื้อเพลิงแรงดันสูง
ลำดับการฉีดน้ำมันเชื้อเพลิง		1-3-4-2
จังหวะการฉีดน้ำมันเชื้อเพลิง	องศา	ควบคุมด้วยอิเล็กทรอนิกส์
ระยะห่างของวาล์ว (ระหว่างลูกเบี้ยวและลูกกลิ้ง) มม. (นิ้ว)		ทั้งลิ้นไอดีและไอเสีย : 0.15 (0.006)
รอบหมุนเดินเบาของเครื่องยนต์	รอบ/นาที	675 - 725
ความตึงของสายพาน	มม.	สายพานพัดลมหม้อน้ำ : 7.0 - 7.8 สายพานคอมเพรสเซอร์แอร์ : 16.0 - 18.4
ความจุน้ำมันเครื่อง (ค่าอ้างอิง)	ลิตร	เมื่อเปลี่ยนน้ำมันเครื่องอย่างเดียว ระบบขับเคลื่อน 2 ล้อ : 6.4 ระบบขับเคลื่อน 4 ล้อ : 6.9 เมื่อเปลี่ยนน้ำมันเครื่องและกรองน้ำมันเครื่อง ระบบขับเคลื่อน 2 ล้อ : 7.0 ระบบขับเคลื่อน 4 ล้อ : 7.5
ความจุน้ำหล่อเย็นเครื่องยนต์ (ค่าอ้างอิง)	ลิตร	รุ่นที่มีเครื่องปรับอากาศแบบอัตโนมัติ รุ่นเกียร์ธรรมดา : 10.3 รุ่นเกียร์อัตโนมัติ : 11.1 รุ่นที่มีเครื่องปรับอากาศแบบแมนนวล รุ่นเกียร์ธรรมดา : 9.7 รุ่นเกียร์อัตโนมัติ : 10.5

เครื่องยนต์รุ่น : RZ4E-TC E5

ข้อกำหนด	
เครื่องยนต์คอมมอนเรล โดเร็คอินเจคชั่น เทอร์โบแบบ VGS และอินเตอร์คูลเลอร์, 4 สูบเรียง, 4 จังหวะ, 16 วาล์ว, ดับเบิลโอเวอร์เฮดแคมชาฟท์, ระบายความร้อนด้วยน้ำ	
อัตราส่วนกำลังอัด (ต่อ 1)	15.9
ความโตกระบอกสูบ x ช่วงชัก มม.	80 x 94.4
ความจุกระบอกสูบ ซีซี	1,898
กำลังสูงสุด กิโลวัตต์ (แรงม้า) / รอบต่อนาที	110 (150) / 3,600 (ECE Net)
แรงบิดสูงสุด นิวตัน-เมตร/รอบต่อนาที	350/1,800-2,600 (ECE Net)
ปั้มน้ำมันเชื้อเพลิง	แบบปั้มน้ำมันเชื้อเพลิงแรงดันสูง
ลำดับการฉีดน้ำมันเชื้อเพลิง	1-3-4-2
จังหวะการฉีดน้ำมันเชื้อเพลิง องศา	ควบคุมด้วยอิเล็กทรอนิกส์
ระยะห่างของวาล์ว (ระหว่างลูกเบี้ยวและลูกกลิ้ง) มม. (นิ้ว)	ทั้งลิ้นไอดีและไอเสีย : ไม่ต้องปรับตั้ง
รอบหมุนเดินเบาของเครื่องยนต์ รอบ/นาที	725 - 775
ความตึงของสายพาน มม.	สายพานอุปกรณ์เสริม : ปรับตั้งอัตโนมัติ สายพานคอมเพรสเซอร์เครื่องทำความเย็น : ดูที่หน้า 6-53 สายพานระบบไฮบริด : ปรับตั้งอัตโนมัติ
ความจุน้ำมันเครื่อง (ค่าอ้างอิง) ลิตร	เมื่อเปลี่ยนน้ำมันเครื่องอย่างเดียว : 6.4 เมื่อเปลี่ยนน้ำมันเครื่องและกรองน้ำมันเครื่อง : 6.6
ความจุน้ำหล่อเย็นเครื่องยนต์ (ค่าอ้างอิง) ลิตร	รุ่นที่มีเครื่องปรับอากาศแบบอัตโนมัติ รุ่นเกียร์ธรรมดา : 10.3 รุ่นเกียร์อัตโนมัติ : 10.7 รุ่นเกียร์อัตโนมัติ (รุ่นที่มีระบบมายด์ไฮบริด) : 10.6 รุ่นที่มีเครื่องปรับอากาศแบบแมนนวล รุ่นเกียร์ธรรมดา : 9.6 รุ่นเกียร์อัตโนมัติ : 10.0

เกียร์

เกียร์ธรรมดา รุ่น MVL6S

ข้อกำหนด			
เกียร์กระปุก เติมน้ำมัน 6 เกียร์ พร้อมโอเวอร์ไดรฟ์, ซิงโครเมซทุกเกียร์และเกียร์ถอยหลัง			
อัตราทดเกียร์ (ต่อ 1)	เกียร์ 1		4.942
	เกียร์ 2		2.452
	เกียร์ 3		1.428
	เกียร์ 4		1.000
	เกียร์ 5		0.749
	เกียร์ 6		0.634
	ถอยหลัง		4.597
ความจุน้ำมันเกียร์ (ค่าอ้างอิง)	ลิตร		2.8

เกียร์ธรรมดา รุ่น MVL6Y

ข้อกำหนด			
เกียร์กระปุก เติมน้ำมัน 6 เกียร์ พร้อมโอเวอร์ไดรฟ์, ซิงโครเมซทุกเกียร์และเกียร์ถอยหลัง			
อัตราทดเกียร์ (ต่อ 1)	เกียร์ 1		4.942
	เกียร์ 2		2.686
	เกียร์ 3		1.527
	เกียร์ 4		1.000
	เกียร์ 5		0.749
	เกียร์ 6		0.634
	ถอยหลัง		4.597
ความจุน้ำมันเกียร์ (ค่าอ้างอิง)	ลิตร		2.8

เกียร์อัตโนมัติรุ่น AWR6B45

ข้อกำหนด		
เกียร์อัตโนมัติเดินหน้า 6 เกียร์ พร้อมโอเวอร์ไดรฟ์, และ Rev-Tronic		
อัตราทดเกียร์ (ต่อ 1)	เกียร์ 1	3.600
	เกียร์ 2	2.090
	เกียร์ 3	1.488
	เกียร์ 4	1.000
	เกียร์ 5	0.687
	เกียร์ 6	0.580
	ถอยหลัง	3.732
ความจุน้ำมันเกียร์ (ค่าอ้างอิง)	ลิตร	รุ่นเครื่องยนต์ RZ4E : 7.9 รุ่นเครื่องยนต์ 4JJ3 : 9.6

เกียร์สโลว์

ข้อกำหนด		
อัตราทดเกียร์สโลว์ (ต่อ 1)		1.000 (เกียร์สูง), 2.482 (เกียร์ต่ำ)
ความจุน้ำมันเกียร์สโลว์ (ค่าอ้างอิง)	ลิตร	1.3

รุ่น TFR87

ขนาดตัวรถ		
ฐานล้อ	มม.	3,125
ช่วงกว้าง : ล้อหน้า	มม.	1,555 (ยกเว้นรุ่น Hi-Lander) / 1,570 (รุ่น Hi-Lander)
: ล้อหลัง	มม.	1,555 (ยกเว้นรุ่น Hi-Lander) / 1,570 (รุ่น Hi-Lander)

เครื่องยนต์		
รุ่น		RZ4E-TC E5
ความจุน้ำมันเครื่อง (ค่าอ้างอิง)	ลิตร	6.4 (เปลี่ยนน้ำมันเครื่องอย่างเดียว) 6.6 (เปลี่ยนน้ำมันเครื่องและกรองน้ำมันเครื่อง)
ความจุน้ำหล่อเย็นเครื่องยนต์ (ค่าอ้างอิง)	ลิตร	รุ่นที่มีเครื่องปรับอากาศแบบอัตโนมัติ รุ่นเกียร์ธรรมดา : 10.3 รุ่นเกียร์อัตโนมัติ : 10.7 รุ่นเกียร์อัตโนมัติ (รุ่นที่มีระบบมายด์ไฮบริด) : 10.6 รุ่นที่มีเครื่องปรับอากาศแบบแมนนวล รุ่นเกียร์ธรรมดา : 9.6 รุ่นเกียร์อัตโนมัติ : 10.0

น้ำมันเชื้อเพลิง		
ความจุของถังน้ำมันเชื้อเพลิง (ค่าอ้างอิง)	ลิตร	76

คลัตช์		
แบบ		เกียร์ธรรมดา : แห้งแผ่นเดียว มีโคอะแฟรมสปริง ควบคุมด้วยระบบไฮดรอลิก เกียร์อัตโนมัติ : ทอร์คคอนเวอร์เตอร์พร้อมล็อกอัพ
ความโตของแผ่นคลัตช์ (เกียร์ธรรมดา)	มม.	275 (MVL6Y)
ระยะฟรีของคันเหยียบคลัตช์ (เกียร์ธรรมดา)	มม.	5 - 15

เกียร์		
แบบ		MVL6Y (เกียร์ธรรมดา) / AWR6B45 (เกียร์อัตโนมัติ)
ความจุน้ำมันเกียร์ (ค่าอ้างอิง)	ลิตร	2.8 (MVL6Y) / 7.9 (AWR6B45)

ระบบพวงมาลัย		
แบบ		แร็คแอนด์พีนีเยน มีเพาเวอร์ช่วย แขนพวงมาลัยสามารถยุบตัวได้
ระยะพรีพวงมาลัย	มม.	10-30
ศูนย์ล้อ : โท-อิน	มม.	0 (ยกเว้นรุ่น Hi-lander) / 5 (รุ่น Hi-lander)
: แคมเบอร์	องศา	0
: แคลสเตอร์	องศา	รุ่นหัวเก๋งและแซลชีส์ : ชับเคลื่อน 2 ล้อ : 2 องศา 55 ลิปดา ยกเว้นรุ่นหัวเก๋งและแซลชีส์ : ชับเคลื่อน 2 ล้อ : 3 องศา 15 ลิปดา ชับเคลื่อน 2 ล้อ รุ่น Hi-Lander : 3 องศา 20 ลิปดา
: มุมเอียงสลักคอกม้า	องศา	12 องศา 30 ลิปดา
ความจูนน้ำมันพวงมาลัยเพาเวอร์ (ค่าอ้างอิง)	ลิตร	1.0
รัศมีวงเลี้ยวแคบสุด	ม.	6.0 (ยกเว้นรุ่น Hi-Lander) / 6.1 (รุ่น Hi-Lander)

เพลาลัง (เพลาท้าย)		
แบบ		เลื้อเพลาลังแบบแบนโจ, เพลากึ่งลอย, อัตราทดเดี่ยว, เฟืองไฮโปยด์
อัตราทดเฟืองท้าย (ต่อ 1)		3.727 (ยกเว้นรุ่น Hi-Lander) 4.100 (รุ่น Hi-Lander)
ความจูนน้ำมันเฟืองท้าย (ค่าอ้างอิง)	ลิตร	2.2

เบรก		
แบบ		เบรกล้อหน้าแบบดิสก์เบรก, เบรกล้อหลังแบบดรัมเบรก
ระยะพรีของคันเหยียบเบรก	มม.	6 - 10

เบรกมือ		
แบบ		กลไกขยายตัวด้านใน ติดตั้งร่วมกับเบรกล้อหลัง
ระยะดึงของคันเบรกมือ (เมื่อออกแรงดึง 30 กก.)	แกร์ก	6 - 9 แกร์ก

ระบบกันสะเทือน		
หน้า		แบบอิสระปีกนก 2 ชั้น คอยล์สปริง และเหล็กกันโคลงพร้อมโช้กอัพแก๊ส
หลัง		แหนบแผ่นรูปครึ่งวงรี พร้อมโช้กอัพแก๊ส

ล้อและยาง	
ล้อ	ล้อเหล็ก 6.5Jx15, นอตล้อ 6 ตัว (รุ่น Spark) ล้อเหล็ก 6.5Jx15, นอตล้อ 6 ตัว [รุ่น Spacecab (รุ่น S) และ Cab 4 (รุ่น S)] ล้ออะลูมิเนียมอัลลอยด์ 6.5Jx16, นอตล้อ 6 ตัว [รุ่น Spacecab (รุ่น L) (รุ่น Z) และ รุ่น Cab 4 (รุ่น L) (รุ่น Z)] ล้ออะลูมิเนียมอัลลอยด์ 7.0Jx17, นอตล้อ 6 ตัว [รุ่น Hi-Lander 2 ประตู (รุ่น L,Z) และ Hi-Lander 4 ประตู (รุ่น L)] ล้ออะลูมิเนียมอัลลอยด์ 7.5Jx18 นอตล้อ 6 ตัว [รุ่น Hi-Lander 2 ประตู (รุ่น Z-Prestige) และ Hi-Lander 4 ประตู (รุ่น Z, Z-Prestige และ รุ่น M)]
ขนาดยาง	215/70R15 (ล้อเหล็ก 6.5Jx15, ล้ออะลูมิเนียมอัลลอยด์ 6.5Jx15) 215/70R16 (ล้ออะลูมิเนียมอัลลอยด์ 6.5Jx16) 255/65R17 (ล้ออะลูมิเนียมอัลลอยด์ 7.0Jx17) 265/60R18 (ล้ออะลูมิเนียมอัลลอยด์ 7.5Jx18)
ความดันลมยาง	โปรดดูรายละเอียดหน้า 6-67

ระบบไฟฟ้า		
รุ่นแบตเตอรี่	(โวลต์)	370LN3 (12) (รุ่นที่ไม่มีระบบ ISS) 385LN3-ISS (12) (รุ่นที่มีระบบ ISS)
มอเตอร์สตาร์ท	โวลต์-กิโลวัตต์	12-1.6

รุ่น TFR40

ขนาดตัวรถ		
ฐานล้อ	มม.	3,125
ช่วงกว้าง : ล้อหน้า	มม.	1,555 (ยกเว้นรุ่น Hi-Lander) / 1,570 (รุ่น Hi-Lander)
: ล้อหลัง	มม.	1,555 (ยกเว้นรุ่น Hi-Lander) / 1,570 (รุ่น Hi-Lander)

เครื่องยนต์		
รุ่น		4JJ3-TCX E5
ความจุน้ำมันเครื่อง (ค่าอ้างอิง)	ลิตร	6.4 (เปลี่ยนน้ำมันเครื่องอย่างเดียว) 7.0 (เปลี่ยนน้ำมันเครื่องและกรองน้ำมันเครื่อง)
ความจุน้ำหล่อเย็นเครื่องยนต์ (ค่าอ้างอิง)	ลิตร	รุ่นที่มีเครื่องปรับอากาศแบบอัตโนมัติ รุ่นเกียร์ธรรมดา : 10.3 รุ่นเกียร์อัตโนมัติ : 11.1 รุ่นที่มีเครื่องปรับอากาศแบบแมนนวล รุ่นเกียร์ธรรมดา : 9.7 รุ่นเกียร์อัตโนมัติ : 10.5

น้ำมันเชื้อเพลิง		
ความจุของถังน้ำมันเชื้อเพลิง (ค่าอ้างอิง)	ลิตร	76

คลัตช์		
แบบ		เกียร์ธรรมดา : แห้งแผ่นเดียว มีไดอะเฟรมสปริง ควบคุมด้วยระบบไฮดรอลิก เกียร์อัตโนมัติ : ทอร์คคอนเวอร์เตอร์พร้อมล็อกอัพ
ความโตของแผ่นคลัตช์ (เกียร์ธรรมดา)	มม.	275
ระยะฟรีของคันเหยียบคลัตช์ (เกียร์ธรรมดา)	มม.	5 - 15

เกียร์		
แบบ		MVL6S (เกียร์ธรรมดา) / AWR6B45 (เกียร์อัตโนมัติ)
ความจุน้ำมันเกียร์ (ค่าอ้างอิง)	ลิตร	2.8 (MVL6S) / 9.6 (AWR6B45)

ระบบพวงมาลัย		
แบบ		แร็คแอนด์พีนเนียน มีเพาเวอร์ช่วย แขนพวงมาลัยสามารถยุบตัวได้
ระยะพรีพวงมาลัย	มม.	10-30
ศูนย์ล้อ : โท-อิน	มม.	0 (ยกเว้นรุ่น Hi-lander) / 5 (รุ่น Hi-lander)
: แคมเบอร์	องศา	0
: แคลสเตอร์	องศา	ขับเคลื่อน 2 ล้อ : 3 องศา 15 ลิปดา ขับเคลื่อน 2 ล้อ Hi-Lander : 3 องศา 20 ลิปดา
: มุมเอียงสลักคอกม้า	องศา	12 องศา 30 ลิปดา
ความจุน้ำมันพวงมาลัยเพาเวอร์ (ค่าอ้างอิง)	ลิตร	1.0
รัศมีวงเลี้ยวแคบสุด	ม.	6.0 (ยกเว้นรุ่น Hi-Lander) / 6.1 (รุ่น Hi-Lander)

เพลาลัง (เพลาท้าย)		
แบบ		เลือเพลาลังแบบแบนโจ, เพลากึ่งลอย, อัตราทดเดี่ยว, เฟืองไฮโปอยด์
อัตราทดเฟืองท้าย (ต่อ 1)		3.416 (เกียร์ธรรมดา ยกเว้น รุ่น Hi-Lander) 3.727 (เกียร์ธรรมดา รุ่น Hi-Lander) 3.727 (เกียร์อัตโนมัติ)
ความจุน้ำมันเฟืองท้าย (ค่าอ้างอิง)	ลิตร	2.2

เบรก		
แบบ		เบรกล้อหน้าแบบดิสก์เบรก, เบรกล้อหลังแบบดรัมเบรก
ระยะพรีของคันเหยียบเบรก	มม.	6 - 10

เบรกมือ		
แบบ		กลไกขยายตัวด้านใน ติดตั้งร่วมกับเบรกล้อหลัง
ระยะดึงของคันเบรกมือ (เมื่อออกแรงดึง 30 กก.)	แกร์ก	6 - 9 แกร์ก

ระบบกันสะเทือน		
หน้า		แบบอิสระปีกนก 2 ชั้น คอยล์สปริง และเหล็กกันโคลงพร้อมโช้กอัพแก๊ส
หลัง		แหวนแผ่นรูปครึ่งวงรี พร้อมโช้กอัพแก๊ส

ล้อและยาง	
ล้อ	ล้อเหล็ก 6.0Jx15 นอตล้อ 6 ตัว (ยกเว้นรุ่น Hi-Lander) ล้ออะลูมิเนียมอัลลอยด์ 7.5Jx18 นอตล้อ 6 ตัว (รุ่น Hi-Lander)
ขนาดยาง	215/70R15 (ยกเว้นรุ่น Hi-Lander) 265/60R18 (รุ่น Hi-Lander)
ความดันลมยาง	โปรดดูรายละเอียดหน้า 6-67

ระบบไฟฟ้า		
รุ่นแบตเตอรี่	(โวลต์)	370LN3 (12) (รุ่นที่ไม่มีระบบ ISS) 385LN3-ISS (12) (รุ่นที่มีระบบ ISS)
มอเตอร์สตาร์ท	โวลต์-กิโลวัตต์	12-1.8 (รุ่นที่ไม่มีระบบ ISS) 12-1.9 (รุ่นที่มีระบบ ISS)
ออลเตอร์เนเตอร์	โวลต์/แอมแปร์	12/90 (รุ่นที่ไม่มีระบบ ISS) 12/120 (รุ่นที่มีระบบ ISS)

รุ่น TFS40

ขนาดตัวรถ		
ฐานล้อ	มม.	3,125
ช่วงกว้าง : ล้อหน้า	มม.	1,570 (ยกเว้นรุ่น Spark) / 1,555 (รุ่น Spark)
: ล้อหลัง	มม.	1,570 (ยกเว้นรุ่น Spark) / 1,555 (รุ่น Spark)

เครื่องยนต์		
รุ่น		4JJ3-TCX E5
ความจุน้ำมันเครื่อง (ค่าอ้างอิง)	ลิตร	6.9 (เปลี่ยนน้ำมันเครื่องอย่างเดียว) 7.5 (เปลี่ยนน้ำมันเครื่องและกรองน้ำมันเครื่อง)
ความจุน้ำหล่อเย็นเครื่องยนต์ (ค่าอ้างอิง)	ลิตร	รุ่นที่มีเครื่องปรับอากาศแบบอัตโนมัติ รุ่นเกียร์ธรรมดา : 10.3 รุ่นเกียร์อัตโนมัติ : 11.1 รุ่นที่มีเครื่องปรับอากาศแบบแมนนวล รุ่นเกียร์ธรรมดา : 9.7 รุ่นเกียร์อัตโนมัติ : 10.5

น้ำมันเชื้อเพลิง		
ความจุของถังน้ำมันเชื้อเพลิง (ค่าอ้างอิง)	ลิตร	76

คลัตช์		
แบบ		เกียร์ธรรมดา : แห้งแผ่นเดียว มีไดอะเฟรมสปริง ควบคุมด้วยระบบไฮดรอลิก เกียร์อัตโนมัติ : ทอร์คคอนเวอร์เตอร์พร้อมล็อกอัพ
ความโตของแผ่นคลัตช์ (เกียร์ธรรมดา)	มม.	275
ระยะฟรีของคันเหยียบคลัตช์ (เกียร์ธรรมดา)	มม.	5 - 15

เกียร์		
แบบ		MVL6S (เกียร์ธรรมดา) / AWR6B45 (เกียร์อัตโนมัติ)
ความจุน้ำมันเกียร์ (ค่าอ้างอิง)	ลิตร	2.8 (MVL6S) / 9.6 (AWR6B45)

ระบบพวงมาลัย		
แบบ		แร็คแอนด์พีนีเยน มีเพาเวอร์ช่วย แกนพวงมาลัยสามารถยุบตัวได้
ระยะฟรีพวงมาลัย	มม.	10-30
ศูนย์ล้อ : โท-อิน	มม.	5
: แคมเบอร์	องศา	0
: แคลสเตอร์	องศา	3 องศา 20 ลิปดา
: มุมเอียงสลักคอกม้า	องศา	12 องศา 30 ลิปดา
ความจุน้ำมันพวงมาลัยเพาเวอร์ (ค่าอ้างอิง)	ลิตร	1.0
รัศมีวงเลี้ยวแคบสุด	ม.	6.1

เพลาน้ำ		
ความจุน้ำมันเฟืองท้าย (ค่าอ้างอิง)	ลิตร	1.24

เพลาล้าง (เพลาท้าย)		
แบบ		เลื่อเพลาล้างแบบแบนโจ, เพลากึ่งลอย, อัตราทดเดี่ยว, เฟืองไฮโปอยด์
อัตราทดเฟืองท้าย (ต่อ 1)		3.583 (รุ่น Spark 4X4) 3.727 (เกียร์ธรรมดาและเกียร์อัตโนมัติ)
ความจุน้ำมันเฟืองท้าย (ค่าอ้างอิง)	ลิตร	2.1 (มีระบบล็อกเฟืองท้าย)

เบรก		
แบบ		เบรกล้อหน้าแบบดิสก์เบรก, เบรกล้อหลังแบบดรัมเบรก
ระยะฟรีของคันเหยียบเบรก	มม.	6 - 10

เบรกมือ		
แบบ		กลไกขยายตัวด้านใน ติดตั้งร่วมกับเบรกล้อหลัง
ระยะดึงของคันเบรกมือ (เมื่อออกแรงดึง 30 กก.)	แกร์ก	6 - 9 แกร์ก

ระบบกันสะเทือน	
หน้า	แบบอิสระปีกนก 2 ชั้น คอยล์สปริง และเหล็กกันโคลงพร้อมโช้กอัพแก๊ส
หลัง	แท่นบแผ่นรูปครึ่งวงรี พร้อมโช้กอัพแก๊ส

ล้อและยาง	
ล้อ	ล้อเหล็ก 6.5Jx16 นอตล้อ 6 ตัว (รุ่น Spark) ล้ออะลูมิเนียมอัลลอยด์ 7.5Jx18 นอตล้อ 6 ตัว (ยกเว้นรุ่น Spark)
ขนาดยาง	205R16C (รุ่น Spark) 265/60R18 (ยกเว้นรุ่น Spark)
ความดันลมยาง	โปรดดูรายละเอียดหน้า 6-67

ระบบไฟฟ้า		
รุ่นแบตเตอรี่	(โวลต์)	370LN3 (12) (รุ่นที่ไม่มีระบบ ISS) 385LN3-ISS (12) (รุ่นที่มีระบบ ISS)
มอเตอร์สตาร์ท	โวลต์-กิโลวัตต์	12-1.8 (รุ่นที่ไม่มีระบบ ISS) 12-1.9 (รุ่นที่มีระบบ ISS)
ออลเตอร์เนเตอร์	โวลต์/แอมแปร์	12/90 (รุ่นที่ไม่มีระบบ ISS) 12/120 (รุ่นที่มีระบบ ISS)

การปฏิบัติตามข้อกำหนดของคณะกรรมการกิจการกระจายเสียง กิจการโทรทัศน์
และกิจการโทรคมนาคมแห่งชาติ (กสทช.)

เซนเซอร์เรดาร์ของระบบ BSM, RCTA และ RCTB

- 1) เครื่องโทรคมนาคมและอุปกรณ์นี้มีความสอดคล้องตามมาตราฐานหรือข้อกำหนดทางเทคนิคของคณะกรรมการกิจการกระจายเสียง กิจการโทรทัศน์ และกิจการโทรคมนาคมแห่งชาติ (กสทช.)
- 2) เครื่องวิทยุคมนาคมนี้มีการแผ่คลื่นแม่เหล็กไฟฟ้าสอดคล้องกับมาตรฐานความปลอดภัยต่อสุขภาพของมนุษย์ ในการใช้งานเครื่องวิทยุคมนาคม ตามที่คณะกรรมการกิจการกระจายเสียง กิจการโทรทัศน์ และกิจการโทรคมนาคมแห่งชาติ (กสทช.) กำหนด

หมายเหตุ : เครื่องโทรคมนาคมและอุปกรณ์นี้เฉพาะรุ่นที่ติดตั้งเท่านั้น



ผู้ไม่มีใบครอบครอง หรือ ใช้ซึ่งเครื่องวิทยุคมนาคมหรือตั้งสถานีวิทยุคมนาคมนี้ ต้องได้รับใบอนุญาตจากเจ้าพนักงานผู้ออกใบอนุญาต หากฝ่าฝืน มาตรา 6 หรือมาตรา 11 มีความผิดตามมาตรา 23 แห่งพระราชบัญญัติวิทยุคมนาคม พ.ศ. 2498 ต้องระวางโทษปรับไม่เกินหนึ่งแสนบาท หรือจำคุกไม่เกินห้าปี หรือทั้งปรับทั้งจำ



nab. | โทรคมนาคม
กำกับดูแลเพื่อประชาชน
Call Center 1200 (Insw5)



เครื่องวิทยุคมนาคมนี้ ได้รับยกเว้น ไม่ต้องได้รับใบอนุญาตให้มี ใช้ซึ่งเครื่องวิทยุคมนาคมหรือตั้งสถานีวิทยุคมนาคมตามประกาศ กสทช. เรื่อง เครื่องวิทยุคมนาคม และสถานีวิทยุคมนาคมที่ได้รับยกเว้นไม่ต้องได้รับใบอนุญาตวิทยุคมนาคม ตามพระราชบัญญัติวิทยุคมนาคม พ.ศ. 2498



nab. | โทรคมนาคม
กำกับดูแลเพื่อประชาชน
Call Center 1200 (Insw5)

ค้นหาศูนย์บริการมาตรฐานอิสุซุทั่วประเทศได้ที่



สแกนเพื่อค้นหา

ศึกษารายละเอียดเพิ่มเติมได้ที่

เว็บไซต์บริการหลังการขาย

รถปิกอัพและรถยนต์นั่งอเนกประสงค์อิสุซุ



สแกนเพื่อเข้าสู่เว็บไซต์

สามารถดาวน์โหลด

คู่มือการใช้รถได้ที่



สแกนเพื่อดาวน์โหลด

ISUZU
HOTLINE สายด่วน
0-2118-0777

ลูกค้าสัมพันธ์ บริการข้อมูลอัตโนมัติ 24 ชม.





บริษัท ตรีเพชโรทัยเซลส์ จำกัด
www.isuzu-tis.com

